

TARIF PUBLIC HORS TAXE CONSEILLÉ EN EUROS

TARIF

2021

**FP FERPLAY®**  
PORTAILS ET GRILLES SUR MESURE

# PORTAILS HABITAT ALUMINIUM

*Traditionnels et Contemporains*



ISO 9001

BUREAU VERITAS  
Certification



# FERPLAY est certifiée EN ISO 9001 :2015

FERPLAY s'efforce quotidiennement de répondre au mieux à vos attentes pour vous satisfaire !

Tous les ans nous sommes contrôlés par le Bureau Veritas avec des audits interne et externe sur l'ensemble de nos processus et bien sûr **notre Certificat ISO 9001 a été renouvelé avec succès.**

**Acquis dès 2011, ce label nous impose un niveau de qualité et services continus en terme de résultats, en étant constamment à l'écoute de nos clients.**

## Avec ce système de gestion nous vous apportons:

- ✓ Professionnalisme, rigueur et réactivité, qui sont les maîtres mots au sein de la société ;
- ✓ Écoute et orientation ciblées ;
- ✓ Traitement rapide de vos commandes ;
- ✓ Suivi scrupuleux de vos commandes ;
- ✓ Délais de livraison contrôlés ;
- ✓ Bureau d'étude compétent et rigoureux ;
- ✓ Outil de production développé sur plus de 30.000 m<sup>2</sup> ;
- ✓ Logistique interne fiable grâce à une flotte de plus de 20 semi-remorques ;
- ✓ Constante recherche de développement pour des produits innovants et uniques !



(voir conditions générales de vente)

Nos portails sont garantis 10 ans  
contre tous les vices de fabrication  
(en utilisation normale des portails)

FERPLAY vous offre un service complet et personnalisé grâce à une équipe dynamique...  
tout cela dans un seul but... VOTRE SATISFACTION !



Conforme à la réglementation Européenne.  
Norme EN 13241-1  
Essai type réalisé par l'organisme notifié CSTB.

Procès verbaux délivrés par le CSTB:

BV07-270 A1 à F1	BV14-171 A à P	BV16-491 A à O
BV08-240 A1 à C2	BV14-978 A1 à Z1	BV17-654 A à Q
BV09-713 A1 à M1	BV15-040 A à J	BV18-1129 A à X
BV11-755 A à K	BV15-070 A à R	BV18-1134 A à P
BV13-549 A à X	BV15-522 A à D	



# TARIF PORTAIL ALUMINIUM

L'aluminium est un matériel riche en qualité, il a une grande résistance aux intempéries, il est léger et robuste. Son assemblage par soudure le rend plus résistant aux manœuvres fréquentes. Conçu et fabriqué sur mesure dans nos ateliers avec une constante recherche de perfection.



## GAMME PIERRES GEMMES

LA FIABILITÉ ET LA FINITION D'UN PRODUIT HAUTE QUALITÉ

- . PRODUIT DISPONIBLE EN VERSION MÉCANO-SOUDÉE
- . SECTION ET ÉPAISSEUR DE MATIÈRE HAUT DE GAMME



## GAMME FLUVIALE

RETROUVEREZ LES MÊMES CARACTÉRISTIQUES

DE LA GAMME PIERRE GEMMES DANS LA GAMME FLUVIALE,  
CE QUI LA DISTINGUE EST SON ASSEMBLAGE MÉCANIQUE À VISSER (PAR TENONS ET MORTAISE)



## GAMME VILLAGE

LA LIGNE ÉCONOMIQUE EN 13 VERSIONS, VISSÉES OU SOUDÉES  
(5 VERSIONS CLASSIQUES ET 8 VERSIONS DESIGN)



## GAMME CITY (TRADITIONNELLE)

L'ASPECT DU FER FORGÉ À L'ANCIENNE, DU PLUS SIMPLE AU PLUS TRAVAILLÉ,  
MAIS EN ALUMINIUM SOUDÉ.



## GAMME RÉGIONALE

LA LIGNE LA PLUS ÉCONOMIQUE EN 4 VERSIONS,  
VISSÉE EN 2 DIMENSIONS STANDARDS



## LDG - GARDE-CORPS

NOUVELLE GÉNÉRATION DE GARDE-CORPS EN ALUMINIUM

UN SAVANT ASSEMBLAGE DE TECHNIQUE, DE DESIGN, DE MAÎTRISE ET D'ÉLÉGANCE À LA FRANÇAISE.

LDG, Filiale du Groupe



**NOUS RÉALISONS LE PORTAIL NÉ DE VOTRE IMAGINATION,  
EN PARTANT DES PORTAILS DE NOTRE CATALOGUE.**

Retrouvez nous en ligne dans



**PRODEVIS**

Solution de chiffrage et gestion commerciale

*Le logiciel des professionnels de la Menuiserie*

**bimobject**

*Le logiciel des Architectes et Bureaux d'études*



[www.chiffreur-portails.com](http://www.chiffreur-portails.com)

**Devis Gratuit**  
en ligne



Demandez votre  
**code d'accès**

pour obtenir plus rapidement  
vos **Devis et Commandes**



visitez notre site

[www.ferplay.net](http://www.ferplay.net)

pour plus d'informations sur les produits,  
manuels d'installation,  
tarifs, photos, catalogues,  
fiches techniques, etc ...



**NOUVEAUTÉS**

**TARIF ALUMINIUM  
2021**

à suivre



**NEW**  
2021

## COLLECTION DE PORTAILS SANS TRAVERSE

**LAMES  
EXTRA-LARGES  
300x50**



### 2 GAMMES / 2 STYLES DIFFERENTS

- ▶ SANS CADRE APPARENT AVEC LAMES EXTRA-LARGES (300x50), DANS NOS 2 GAMMES PRINCIPALES **PIERRE GEMMES** ET **FLUVIALE**.
- ▶ CETTE COLLECTION SE DISTINGUE PAR SES LIGNES DROITES ET EPUREES.
- ▶ LAMES LARGES HORIZONTALES ET SANS TRAVERSES ( EN HARMONIE PARFAIT AVEC LES PORTES SECTIONNELLES )

NOTRE COLLECTION AVEC LAMES EXTRA-LARGES DE 300x50mm HORIZONTALES, PERSONNALISABLE, MODIFIABLE SELON VOS SOUHAITS.



PORTAIL SANS TRAVERSE AVEC MONTANTS APPARENTS

voir page 58

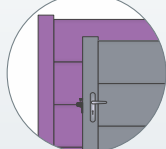

PORTAIL SANS TRAVERSE NI MONTANT APPARENT

voir page 100

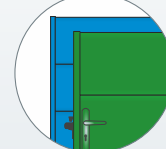
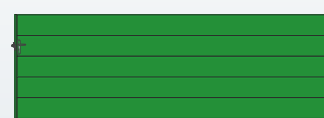
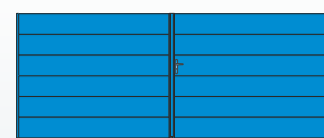

### MULTIPLES COMBINAISONS

- ▶ DECORS ALUMINOX ( pour vous rapprocher de la décoration de votre porte d'entrée ou de garage.)
- ▶ LAMES DÉCORATIVES USINÉES AU CHOIX
- ▶ LAMES INTERCALÉES PLUS FINES EN DÉCORATION
- ▶ LAMES AJOURÉES

### LAME DÉCORATIVE USINÉE

(DÉCOUPE SUR CENTRE D'USINAGE) OPTION: 6 MOTIFS USINÉS (AUTRES MOTIFS SUR DEVIS)



YÈRES SANS MONTANT

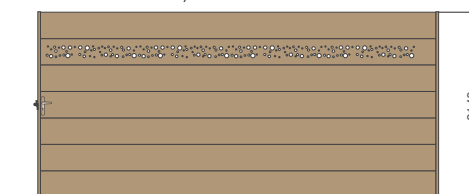

YÈRES SANS MONTANT

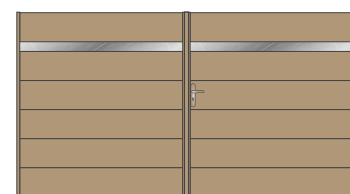

YÈRES Y5

Lames de 300 avec 1 lame insert bicolore de 100mm ou 150mm.



SAPHIR S1 AVEC MONTANT, LAME DÉCORATIVE USINÉE



OPTION: LAME DÉCORATIVE BICOLORE



OPTION: PLAQUE D'OCCULTATION LAME DÉCORATIVE BICOLORE (Mettez en valeur votre décor)

### MOTIF DÉCOR ALUMINOX (en option)

POUR VOUS RAPPROCHER DE LA DÉCORATION DE VOTRE PORTE D'ENTRÉE OU PORTE DE GARAGE.



SAPHIR S1



SAPHIR S1



LA GAMME **VILLAGE**, S'ENRICHIT D'UN NOUVEAU MODÈLE  
LE **CAHORS** PORTAIL SANS TRAVERSE,  
DESIGN MODERNE, AVEC MONTANTS APPARENTS.

LA GAMME SE DISTINGUE AVEC CE NOUVEAU MODÈLE, PAR SES LIGNES DROITES ET EPURÉES, CE QUI LA CLASSE DANS LES DESIGNS MODERNES A DES PRIX TRÈS ATTRACTIFS.

- ▶ **CAHORS 150** AVEC LAMES DE 150 HORIZONTALES
- ▶ **CAHORS 200** AVEC LAMES DE 200 HORIZONTALES

AVEC **RENFORT** POUR MOTORISATION

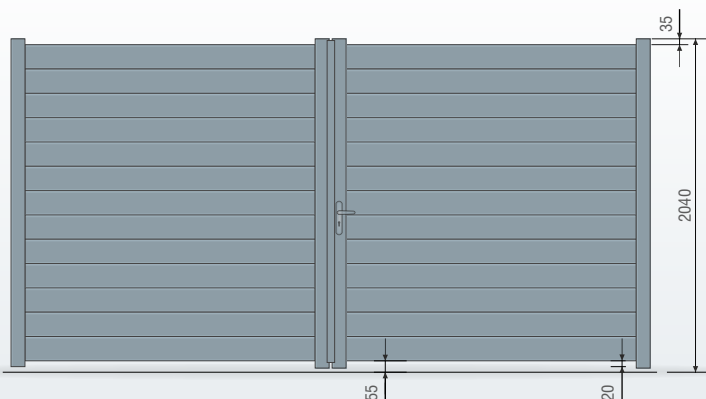

LAMES LARGES DE **150mm** HORIZONTALES  
SANS TRAVERSES, VISSÉES DIRECTEMENT  
AUX 2 MONTANTS D'EXTRÉMITÉS

LAMES LARGES DE **200mm** HORIZONTALES  
SANS TRAVERSES, VISSÉES DIRECTEMENT  
AUX 2 MONTANTS D'EXTRÉMITÉS

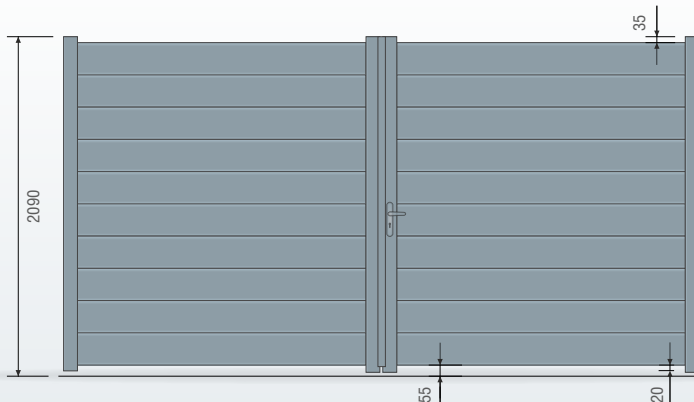

- PROFIL LAME BASSE DE 100x35mm
- LE DEMARRAGE AVEC UNE LAME BASSE DE 100mm NOUS PERMET D'AVOIR DES PAS DE 100mm AVEC LA LAME DE 200mm ET DES PAS DE 50mm ET 100mm AVEC LA LAME DE 150mm.

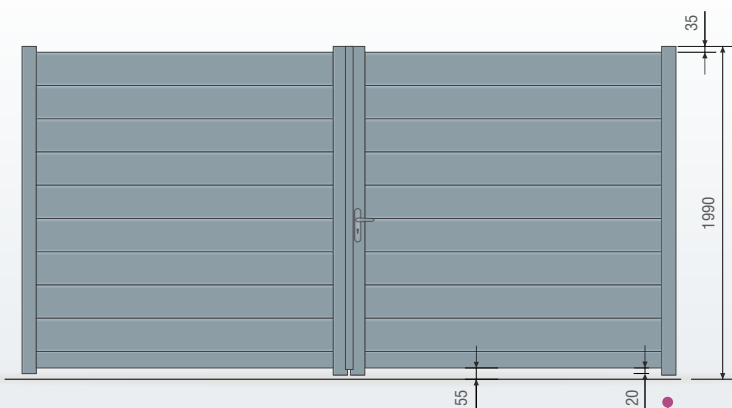

LA GAMME **VILLAGE**, S'ENRICHIT D'UN NOUVEAU MODÈLE, LE **CORBIÈRES**  
DESIGN MODERNE, AVEC OPTIONS DECORATIVES  
(DÉCOUPE LASER OU ALUMINOX)

**REPLISSAGE AU CHOIX**

LAMES 100 / 200 / 300

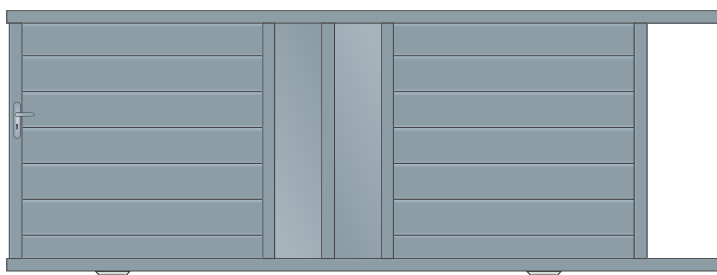

**CORBIÈRE COULISSANT**

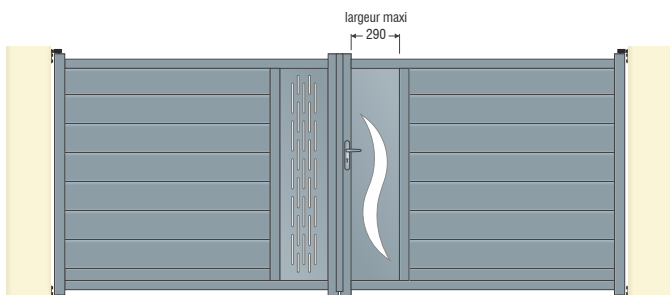

**CORBIÈRE BATTANT AVEC DÉCOUPE LASER**



**CORBIÈRE AVEC MOTIF ALUMINOX (en option)**

**DÉCOUPE LASER SIMPLE (en option)**

- DÉCOUPE DE LA TÔLE 3mm SIMPLE AVEC LES MOTIFS DISPONIBLES PAR DÉCOUPE LASER.
- ENSEMBLE LAQUÉ A LA TEINTE DU PORTAIL



**DÉCOR TÔLE ALUMINOX (en option)**

AVEC MOTIF PLAQUÉ, COLLÉ A LA TÔLE PLEINE DU PORTAIL,  
TÔLES EN ALU 2mm ANODISÉ BROSSÉ  
ASPECT INOX (LARGEUR 250 ou 200mm)

voir page 25

MOTIF ARBUSTE



MOTIF EAU GAZEUSE



MOTIF VOL D'OISEAU



MOTIF FLAME



MOTIF LIGNE VERTICALE



MOTIF CARRE VIDE 100mm



**POTEAUX 200x200 ALU**

à sceller ou sur platine à visser

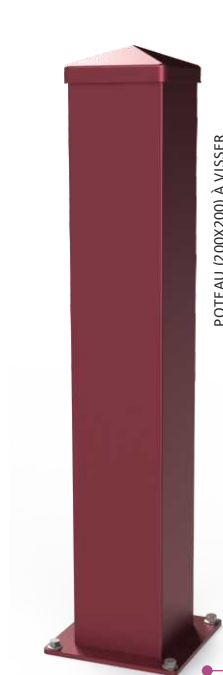
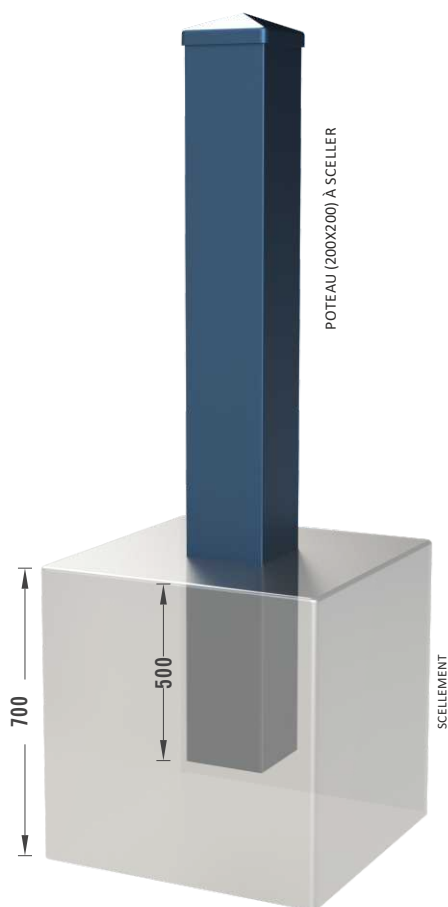

PLATINE SOUDÉE À VISSER  
(NON DISPONIBLE EN TON BOIS)

FINITION AVEC PLATINE À VISSER SUR LE POTEAU DE 200x200,  
POSSIBLE SUR LE 150x150,  
INTERDIT SUR LE POTEAU DE 100x100

HAUTEUR	POTEAU		
	100x100	150x150	200x200
1.000	144	304	340
1.100	144	304	340
1.200	149	312	340
1.300	149	312	360
1.400	154	320	360
1.500	154	320	385
1.600	164	337	385
1.700	164	337	405
1.800	174	352	405
1.900	174	352	424
2.000	185	368	424
2.200	198	384	452

⚠ Prix unitaire de la platine **86€** /un.

**POTEAU D'ANGLE VARIABLE POUR LES BRISE-VUE EN KIT**

COMPOSÉ: 1 POTEAU Ø60 AVEC PLATINE À VISSER OU À SCELLER AVEC 1 DEMI-POTEAU À VISSER EN USINE ET 1 DEMI-POTEAU À REGLER ET FIXER EN CHANTIER SUR Ø60 EN FONCTION DE L'ANGLE SUR PLACE.



POTEAU SUR PLATINE



POTEAU FIXÉ SUR TUBE 30x30 À SCELLER



POTEAU À SCELLER DIRECT

MONTANTS PLUS ROBUSTES et PLUS IMPOSANTS



**MONTANT**  
POUR LA GAMME PIERRES GEMMES



**115x75**

côté pivots, arrondi côté pilier en sécurité **anti-pince doigts**



**110x75**

côté serrure (ou côté pilier avec paumelles)



**NOUVEAU MONTANT**  
POUR LA GAMME FLUVIALE



**110x65**

côté pivots, arrondi côté pilier en sécurité **anti-pince doigts**



**NOUVEAU MONTANT**  
POUR LA GAMME VILLAGE



**85x60**

montant village

**NOUVEAU BATTEMENT** POUR LES MONTANTS DES GAMMES  
PIERRES-GEMMES, FLUVIALE ET VILLAGE



CES NOUVEAUX MONTANTS NOUS PERMETTENT D'AUGMENTER  
DES DIMENSIONS EN HAUTEUR ET LARGEUR SUR  
LES GAMMES FLUVIALE ET VILLAGE.



## CONÇU SPÉCIALEMENT POUR DIFFÉRENTES MOTORISATIONS

LA MOTORISATION INTÉGRÉE NE PEUT ÊTRE INSTALLÉE QU'À LA FABRICATION DU PORTAIL

**MOTORISATION HAUT DE GAMME**

- Conçue spécialement pour être Intégrée dans le montant, elle est invisible, donc esthétique et très sécurisante.
- Le blocage des portails de grande dimension en position fermé est assuré par une serrure électrique au sol, en plus de la motorisation, ceci afin de protéger votre motorisation en cas de poussée intempestive (intrusion, vents forts...)
- Section des montants côté motorisation 110x160 mm



## CONÇU POUR LES GAMMES



PIERRES GEMMES



FLUVIALE



VILLAGE



TRADITIONNELLE



**NEW**  
2021

MOTORISATIONS INTÉGRÉES

POUR LES GAMMES



P. GEMMES



FLUVIALE



VILLAGE



CITY



## SÉRIE BLI 1000 MOTEUR IRRÉVERSIBLE

MOTORISATION AUTOBLOQUANTE DOTÉE D'UN SYSTÈME DE DÉVERROUILLAGE DIRECT, ACTIONNABLE PAR CLÉ SIX PANS



SURFACE MAXI DE VANTAIL PLEIN 4m<sup>2</sup>  
POUR UNE UTILISATION DANS UN LIEU PEU VENTÉ

**IMPORTANT:** EN REGION VENTEUSE, LA SURFACE DOIT ÊTRE REDUITE OU VOUS DEVEZ CHOISIR UN VANTAIL AJOURÉ.

L'opérateur est adapté à l'automatisation de portes battantes d'une longueur allant jusqu'à 2m par vantail d'un poids de 200kg. Pour des vantaux plus longs, jusqu'à 2,50m, il est nécessaire d'ajouter une serrure électrique.

L'automatisme réalise automatiquement le verrouillage (sur les deux vantaux) grâce à un système à électrofrein (intégré dans le moteur), ce qui permet le blocage du vantail en fermeture.

### KIT CARDIN - Série BLI 1000

3.250 € / Unit.

- 2 Moteurs BLI 1000 Autobloquants 24vdc avec encodeur
- 2 Télécommandes radio 433mhz
- 1 Paire de photocellules
- 1 Feu clignotant avec antenne 433mhz incorporée
- 1 Coffre de commande CC242 EFAMCB avec chargeur de batterie et batterie (NIMH)
- 1 Récepteur 433mhz incorporé avec un module multidécodage S449-S486-S504-S508
- 1 Clé allen (six pans) pour débrayage manuel du moteur



#### Gond en acier zingué

- Réglage de l'horizontalité du portail



CARTER EN ALUMINIUM PEINT



DIAMÈTRE Ø105



ROTATION SUR ROULEMENTS



PROTECTION DE CÂBLAGE



AUTO-PROGRAMMATION AU MOYEN D'UN AFFICHEUR LCD GRAPHIC



**Système de butées mécaniques réglable**  
en ouverture et fermeture (pièce 1 et 2)

Nice

## NICE OLTRE 1824 INTÉGRÉ IRREVERSIBLE

MOTORISATION AUTOBLOQUANTE DOTÉE D'UN SYSTÈME DE DÉVERROUILLAGE DIRECT, ACTIONNABLE PAR CLÉ



### NICE OLTRE 1824

Le moteur intégré pour portails à battant jusqu'à 100kg et une longueur de vantail jusqu'à 1800mm et 3m<sup>2</sup> de surface maxi de vantail plein (soit 1700 de haut) pour une utilisation en zone peu ventée.

**IMPORTANT:** EN REGION VENTEUSE, LA SURFACE DOIT ÊTRE RÉDUITE OU VOUS DEVEZ CHOISIR UN VANTAIL AJOURÉ.

- Les moteurs sont intégrés dans le montant du portail en partie basse
- Le système de déverrouillage est accessible depuis l'intérieur et l'extérieur par clé facilement manoeuvrable.
- Les butées d'arrets mecaniques sont à sceller au sol pour l'ouverture.
- Ouverture a 90° ou maxi 180° selon implantation du vantail
- Ouverture toujours a plat



### NICE OLTRE 1824

1.690 € / Unit.

- 2 Moteurs NICE OLTRE 1824
- 2 Systèmes de déverrouillage intérieur et extérieur
- 2 Télécommandes radio bi-canaux
- 1 Paire de photocellules
- 1 Feu clignotant avec antenne incorporée
- 1 Coffret avec logique de commande
- 1 Récepteur radio
- 2 Butées mécaniques externes à sceller pour arrêt en ouverture



### PS324

145 € / Unit.

Batterie 24V avec chargeur de batterie intégré

**NEW**  
2021

**MOTORISATIONS INTÉGRÉES**

POUR LES GAMMES



HOME MOTION by  
**somfy**

## INVISIO 3S iO Type R Moteur réversible

Jusqu'à 2 m par vantail sans serrure motorisée

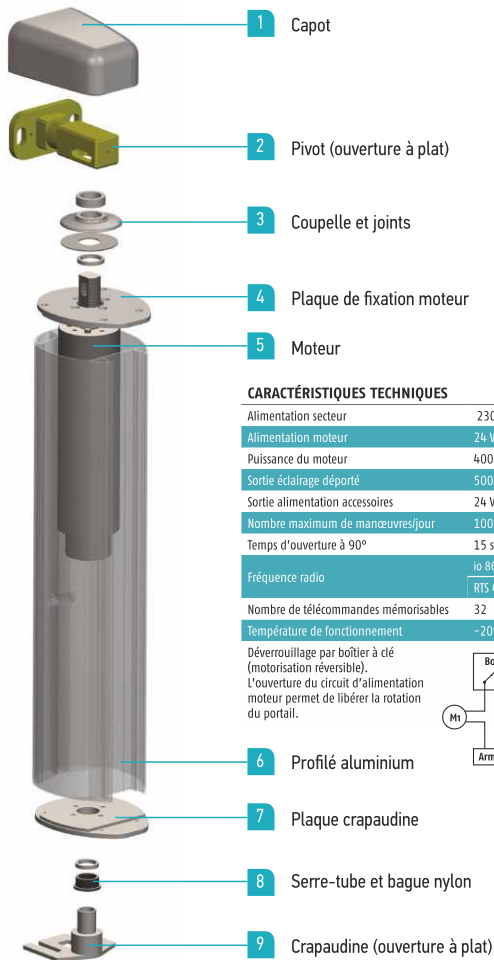

### CARACTÉRISTIQUES TECHNIQUES

Alimentation secteur	230 V - 50 Hz
Alimentation moteur	24 Vdc
Puissance du moteur	400 Nm
Sortie éclairage déporté	500 W max.
Sortie alimentation accessoires	24 Vdc / 1,2 A
Nombre maximum de manœuvres/jour	100
Temps d'ouverture à 90°	15 sec. environ
Fréquence radio	io 868 - 870 MHz RTS 433.42 MHz
Nombre de télécommandes mémorisables	32
Température de fonctionnement	-20° C à +60° C

Déverrouillage par boîtier à clé (motorisation réversible).  
L'ouverture du circuit d'alimentation moteur permet de libérer la rotation du portail.

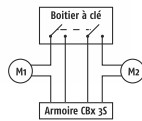

### KIT INVISIO 3S iO «Type R» 3.290 € / Unit.

- 2 Moteurs invisio réversibles intégrés
- 2 Télécommandes radio keygo io 4 canaux
- 1 Paire de photocellules
- 1 Feu clignotant avec antenne IO incorporé
- 1 Coffre de commande CBX 3S IO
- 1 Récepteur io incorporé
- 1 Contacteur à clé pour débrayage manuel du moteur



- **LARGEUR** maxi d'un vantail sans serrure électrique 2 mètres et 4m maxi de surface de vantail plein
- **POIDS** maxi par vantail 200kg (usage domestique)



### Pivot et crapaudine : 3 types d'ouverture

- Ouverture à plat
- Ouverture sur pente jusqu'à 5%
- Ouverture sur pente jusqu'à 10%

### Déverrouillage à clé

- Boîtier à clé pour motorisation réversible.
- Déverrouillage à clé intégrée dans la serrure motorisée.
- Déverrouillage accessible depuis l'intérieur et/ou l'extérieur.



### Blocage magnétique et réinjection de courant

Grâce à l'électronique (CBX 3S).



### Simplicité de pose

Pas besoin d'accessoire mécanique !



### OPTIONS

Ouverture sur pente (5 à 10 %)	<b>122€</b> /vantail
2 Equerres de fixation pour crapaudine sur piliers	<b>85€</b> /ml



Solar Set



### Compatible avec une alimentation solaire pour les portails éloignés du réseau électrique

- Installation possible partout
- Le choix écologique
- Facile et rapide à installer
- Facile à entretenir
- Autonomie : 40 jours environ pour 10 cycles par jour
- Compatible uniquement avec les motorisations 3S RTS

### KIT INVISIO 3S RTS "TYPE R»

AVEC 1 KIT SOLAIRE (SOLAR SET)  
(1 PANNEAU SOLAIRE + 1 BOITIER BATTERIE )

**SUR CONSULTATION**



NEW  
2021

MOTORISATIONS INTÉGRÉES

POUR LES GAMMES



P. GEMMES



FLUVIALE



VILLAGE



CITY

HOME MOTION by  
**somfy**

## INVISIO 3S iO Type FD Moteur irréversible

Jusqu'à 2,5 m par vantail sans serrure motorisée



### Technologie io-homecontrol

- Intelligente : son retour d'information informe vos clients en temps réel de l'état de leurs équipements. Idéal pour le pilotage à distance !
- Hautement sécurisée : sa clé de cryptage est exclusive à chaque installation pour une protection totale contre le piratage.



### Choix du système de déverrouillage

- Déverrouillage au travers du profilé accessible via une clé six pans.
- Déverrouillage sécurisé par une clé individuelle accessible de l'intérieur et de l'extérieur au niveau de la plaque de fixation moteur.



### Blocage mécanique grâce au frein

Un électrofrein vous garantit la bonne tenue du portail en fermeture et en ouverture.

### KIT INVISIO 3S iO «Type FD»

4.490 € / Unit.

- 2 Moteurs invisio irréversibles intégrés
- 2 Télécommandes radio keygo io 4 canaux
- 1 Paire de photocellules
- 1 Feu clignotant avec antenne IO incorporé
- 1 Coffre de commande CBX 3S IO avec chargeur de batterie et batterie (NIMH)
- 1 Récepteur io incorporé
- 1 Clé allen (six pans) pour débrayage manuel du moteur



- **LARGEUR** maxi d'un vantail 2,5 mètres et 4m maxi de surface de vantail plein
- **POIDS** maxi par vantail 200kg (usage domestique)



### OPTIONS

Ouverture sur pente (5 à 10 %)	122€ /vantail
2 Equerres de fixation pour crapaudine sur piliers	85€ /ml



### Compatible avec une alimentation solaire pour les portails éloignés du réseau électrique

- Installation possible partout
- Le choix écologique
- Facile et rapide à installer
- Facile à entretenir
- Autonomie : 40 jours environ pour 10 cycles par jour
- Compatible uniquement avec les motorisations 3S RTS

### KIT INVISIO 3S RTS "TYPE FD"

AVEC 1 KIT SOLAIRE (SOLAR SET)  
(1 PANNEAU SOLAIRE + 1 BOITIER BATTERIE)

**SUR CONSULTATION**



ODYCEOS Collection

Modernité radicale et vintage assumé.

La collection "ODYCEOS" est caractérisée :

- Par son simple raidisseur rainuré de section 50 x 25.
- Par sa finition Xenox®, mixte ou thermolaquée au choix, sans plus-value.
- Par son remplissage filant devant raidisseurs.

Sans plus-value, le choix de la main courante ronde ou rectangulaire, finition Xenox® ou thermolaquée.

Supports de remplissage réglables permettant un réglage optimum, offrant ainsi un design sobre et maîtrisé.

Remplissage filant devant raidisseurs.

La collection "Odyceos" est livrée en kit débité sur mesure prêt au montage.

Simple raidisseur rainuré 50 x 25.

Type de pose:

- Platine au sol (sur demande).
- Sabot std pour pose sur dalle.
- Sabot std pour pose a l'anglaise, déport 25 mm (déport 50 mm en option)
- Sabot spécifiques (voir pages tarif).

NOUVEAUTÉ



ENIOS Collection

Classique et chic.

La collection "ENIOS" est caractérisée :

- Par son demi-raisseur accolé 50 x 12,5 formant un raidisseur unique.
- Par son remplissage axé entre raidisseurs.
- Par sa finition Xenox®, mixte ou thermolaquée au choix, avec plus-value.

Sans plus-value, le choix de la main courante ronde ou rectangulaire, finition Xenox® ou thermolaquée.

Lisse axée entre raidisseurs.

Remplissage axé entre raidisseurs.

La collection "Enios" est livré prêt à la pose.

Demi-raisseur accolé 50 x 12,5.

Type de pose:

- Sabot std pour pose sur dalle.
- Sabot std pour pose a l'anglaise, déport 25 mm (déport 50 mm en option)
- Sabot spécifiques (voir pages tarif).

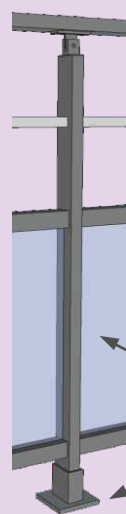

Adaptez le garde-corps au style de votre client.

## Les collections.

**ARGOS**  
Collection

Riche en caractère,  
sobriété et raffinement assumé.

**La collection "ARGOS" est caractérisée :**

Par son double raidisseur espacé 50 x 25.  
Par son remplissage axé entre raidisseurs.  
Par sa finition mixte Xenox® ou thermolaquée.  
Elle est destinée pour une pose "Outdoor".

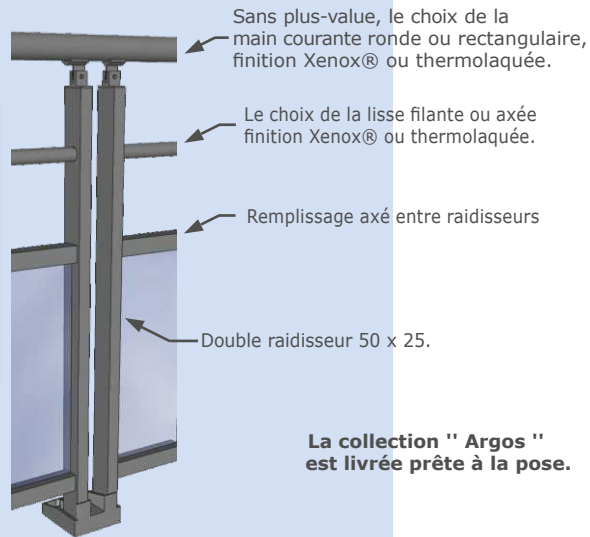

Sans plus-value, le choix de la main courante ronde ou rectangulaire, finition Xenox® ou thermolaquée.

Le choix de la lisse filante ou axée finition Xenox® ou thermolaquée.

Remplissage axé entre raidisseurs

Double raidisseur 50 x 25.

**La collection " Argos "**  
est livrée prête à la pose.

Type de pose :  
- Sabot std pour pose sur dalle, simple, double et d'angle.  
- Sabot std pour pose à l'anglaise, déport 25 mm (déport 50 mm en option)

**CALIPSOS**  
Collection

D'une rare élégance.

**La collection "CALIPSOS" est caractérisée :**

- Sa finition Xenox®.  
- Le serrage mécanique du verre sans clef spéciale.



Vitré total avec ou sans main courante.

**NOUVEAUTÉ**

**La collection " Calipsos "**  
est livrée avec ou sans vitrage  
débité sur mesure  
prêt au montage.

Remplissage vitré de 8 à 20 mm.

Sans raidisseur.

Vitrage fixé dans un rail au sol



L'Architecture moderne du verre.



Retrouvez l'ensemble  
de nos collections sur

[www.ldg.ferplay.net](http://www.ldg.ferplay.net)



**NOUVEAU TARIF**

**ET**

**CATALOGUE**



- 20 Couleurs standards
- 21 Accessoires - Coulissants
- 22 Accessoires - Battants
- 24 Motorisation
- 25 Décors (aluminos, découpe laser, etc...)



**GAMME  
PIERRES GEMMES**  
CONTEMPORAINE • MÉCANO SOUDÉE

- 28 **Présentation**
- 30 Prise de côtes
- 32 **Modèles Contemporains**
- 34 TOPAZE **LAMES LARGES**
- 36 PÉRIDOT **LAMES LARGES**
- 38 PYROPE
- 39 RUBIS **LAMES INCLINÉES**
- 40 AZURITE **LAMES LARGES AJOURÉES**
- 42 AMAZONITE **Lames Z PERSIENNES**
- 43 ÉMERAUDE **Lames Z PERSIENNES**
- 44 CITRINE
- 45 TOURMALINE
- 46 TANZANITE
- 47 AIGUE-MARINE
- 48 AMÉTHYSTE
- 49 CORDIÉRITE
- 50 QUARTZ
- 52 FLUORITE
- 54 ANDALOUSITE
- 56 BERYL **LAMES EXTRA-LARGES**
- 58 SAPHIR
- 60 OPALE
- 62 IRIS
- 64 **AUTOPORTANTS** (Caractéristiques et Prise de côtes)
- 66 **CLÔTURES** Contemporaines
- 68 Demandes de Prix



**GAMME  
FLUVIALE**

CONTEMPORAINE • MÉCANO VISSÉE



- 72 **Présentation**
- 74 Prise de côtes
- 76 **Modèles Contemporains**
- 78 RHIN
- 79 ARIÈGE
- 80 CHARENTE **LAMES LARGES**
- 82 DRAC
- 83 ADOUR **Lames Z PERSIENNES**
- 84 GAVE **Lames Z PERSIENNES**
- 85 VERDON **Lames Z PERSIENNES**
- 86 RHÔNE **LAMES LARGES**
- 88 GARONNE **LAMES LARGES**
- 90 SEINE
- 91 LOIRE
- 92 OISE
- 94 MARNE
- 96 DURANCE
- 98 VAR **LAMES EXTRA-LARGES**
- 100 YÈRES
- 102 DIVES
- 104 TOUQUES
- 106 SARTHE
- 107 **CLÔTURES** Contemporaines
- 108 Demandes de Prix





## GAMME VILLAGE

CONTEMPORAINE • ASSEMBLÉ VISSÉE

### 112 Présentation

113 Prise de côtes

114 Portails BATTANTS

*GENSAC • MARGAUX • MAREUIL • POMEROL • LALANDE*

116 Portails COULISSANTS

*GENSAC • MARGAUX • MAREUIL • POMEROL • LALANDE*

118 Portails BATTANTS **Design**

*LUSSAC • SAUTERNES • CHABLIS*

**NEW** *CORBIERES • CHINON • RIVESALTES • FITOU*

120 Portails COULISSANTS **Design**

*LUSSAC • SAUTERNES • CHABLIS*

*CORBIERES • CHINON • RIVESALTES • FITOU*

122 Portail CAHORS **NEW**

124 **CLÔTURES** Contemporaines

125 **CLÔTURES BRISE-VUE** **LAMES HORIZONTALES**

*CH1 • CH2 • CH3.B*

*CH4.B • CH5.B • CH6.B • CH7 **NEW***

129 Demandes de Prix



## GAMME CITY

TRADITIONNELLE • SOUDÉE ET FORGÉE

### 134 Présentation

136 Options et Décorations

138 IVRY

140 VITRY

142 GENTILLY

144 CANNISSE (barreaudage aléatoire)

146 **CLÔTURES** Traditionnelles

147 Demandes de Prix



## GAMME RÉGIONALE

STANDARD • ALUMINIUM ASSEMBLÉE

151 Présentation et prise de côtes

152 *PICARDIE • BOURGOGNE • AQUITAINE*

154 Demandes de Prix

155 Conditions Générales de Vente



### FRANCO DE PORT sur tous les portails

Nos tarifs sont exprimés en EUROS hors taxes, ce sont exclusivement des prix public conseillés.  
Ces tarifs sont valides jusqu'à la prochaine parution.

A partir de 700 €, nos tarifs sont franco de port. Pour toute commande d'une valeur inférieure, les frais de port s'élèvent à 100 €.

Pour toute livraison non effectuée à l'adresse de facturation, une participation de 100 € net sera facturée par adresse de chantier.

Les moyens de déchargement et de manutention sont à la charge du client.



FERPLAY C'EST AUSSI UNE GAMME DE  
PORTAILS ACIER HABITAT ET INDUSTRIEL



## POINT FORTS DE NOS GAMMES DE PORTAILS

FER	ALU	ALU	ALU	ALU
<b>TRADITIONNEL</b> SOUDÉ MODÈLE TRADITIONNEL FINITION • Anti-rouille • Galva à chaud • Sablé métallisé • Galcolor <b>30 à 50%</b> D'ÉCONOMIE EN GALCOLOR PAR RAPPORT À L'ALUMINIUM	<b>PIERRES GEMMES</b> SOUDÉ MODÈLE CONTEMPORAIN EP. ENV. 3 mm GRANDES DIMENSIONS	<b>FLUVIALE</b> MÉCANO VISSÉ MODÈLE CONTEMPORAIN (identique à la gamme P.G.) EP. ENV. 2 mm BI-COLOR CHÊNE DORÉ THERMOLAQUÉ	<b>VILLAGE</b> ASSEMBLÉ VISSÉ 13 MODÈLES EP. ENV. 2 mm FORME DROIT EN COULISSANT ÉCONOMIQUE <b>20%</b> D'ÉCONOMIE PAR RAPPORT AUX GAMMES PIERRES GEMMES et FLUVIALE	<b>REGIONALE</b> ASSEMBLÉ VISSÉ 4 MODÈLES EP. ENV. 2 mm DIMENSION STANDARD 5 RAL AU CHOIX <b>15%</b> D'ÉCONOMIE PAR RAPPORT À LA GAMME VILLAGE

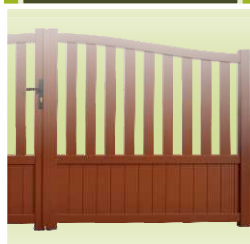
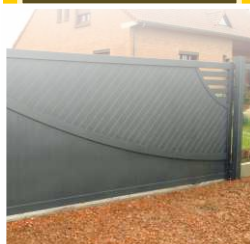
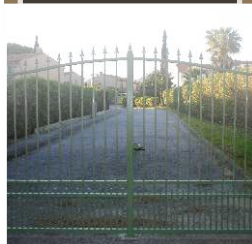

 MODÈLE PLEIN 3 x 1,7 mt 1.164 € MODÈLE A31	2.378 € PÉRIDOT	2.221 € GARONNE	1.935 € MAREUIL	1.459 € BOURGOGNE
 MODÈLE BARREAU TÔLE BASSE 3,5 x 1,4 mt 1.590 € MODÈLE A30.B	2.648 € TOURMALINE	2.529 € SEINE	2.080 € POMEROL	1.700 € PICARDIE



## COULEURS STANDARDS (hors standard sur consultation)

TABLEAU INFORMATIF, COULEURS NON CONTRACTUELLES

FINITION SATINÉ



FINITION SABLÉ



FINITION MAT OU TEXTURÉ (RAL)

[ \* ] COULEURS UNIQUEMENT EN MAT

JAUNE

1015

Ivoire clair

ROUGE

3004

Rouge pourpre

3005

Rouge vin

BLEU

\* 5002

Bleu outremer

5003

Bleu saphir

\* 5014

Bleu pigeon

5024

Bleu pastel

VERT

6005

Vert mousse

6009

Vert sapin

GRIS

7006

Gris beige

7016

Gris anthracite

7024

Gris graphite

\* 7031

Gris bleu

7035

Gris clair

MARRON

\* 8001

Brun terre de sienne

\* 8003

Brun argile

8011

Brun noisette

8014

Brun sépia

8019

Brun gris

NOIR

9005

Noir foncé

BLANC

9010

Blanc pur

9016

Blanc trafic



**Platine de guidage n°3**

89€



VILLAGE

**Butée de fin d'ouverture**

Standard

39€

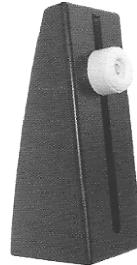

**Serrure et poignée**

montées sur tous nos Portails coulissants

17€

galet de recentrage



Serrure

39€

Standard

**Platine de guidage n°2**

139€



PIERRES GEMMES  
ET FLUVIALE

**Poteau de guidage**

en aluminium

PRIX DU POTEAU  
SANS ACCESSOIRES  
(VOIR TABLEAU)



support olive

20€

**Pièce de réception**

pour serrure à crochet

55€

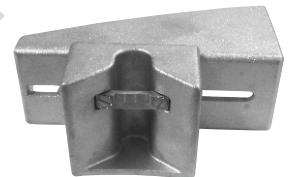

Standard

**U de réception**

pour portail motorisé

61€

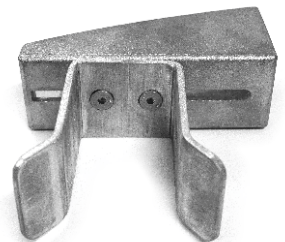

**Roue de guidage**

39€



Standard

pour les formes (B/C/D/E/F/G),  
ou sur demande en option.

**Poignée**

en option

28€



**Rail de sol**

à visser

16€/ml

zingué

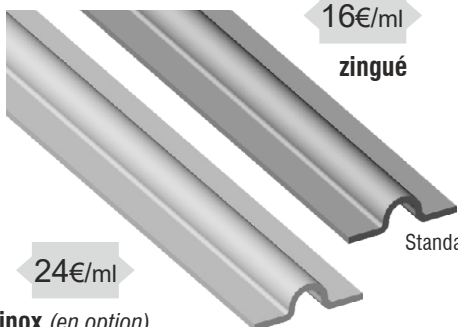

Standard

24€/ml

inox (en option)



PORTAILS COULISSANTS SONT LIVRÉS AVEC

- ✓ 1 Guide a galets (nylon)
- ✓ 1 Platine de réception
- ✓ Serrure à canon européen, 3 clés
- ✓ Poignées aluminium
- ✓ Rail au sol à visser
- ✓ 1 Butée d'ouverture à visser



**Butée de portillon**

23€



**Sabot de sol en metal avec basculeur**

39€



**Sabot de sol en polyamide avec basculeur**

38€



**Pivot bas 3 points fixation sur pilier**

29€



**Gond haut 3 points multi-réglage**

34€



**Cache gond**

28€

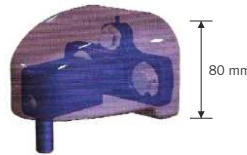

80 mm

**Gond haut 3 points avec cache gond**

61€



PIERRES GEMMES

**Cache gond alu**

26€



50 mm

**Gond haut avec multi-réglage**

32€



**Gonds à multi-réglage partie basse**

33€



FLUVIALE

**Gond à sceller**

27€



**Gond pour chimique**

29€



**Serrure et poignées**

77€



**Gond avec cache et crapaudine**

29€



REGIONALE

GOND AVEC CACHE POLYAMIDE NOIR PARTIE HAUTE

CRAPAUDINE INOX À VISSER AU MUR PARTIE BASSE



17€



PORTAILS BATTANTS SONT LIVRÉS AVEC

- ✓ Serrure à canon européen, 3 clés
- ✓ Poignée aluminium
- ✓ Sabot de sol
- ✓ Gonds multi-réglages (à visser ou à sceller)
- ✓ Traverse intermédiaire renforcée pour automatisme



**Gâche électrique**

92€  
unit

à encastrer dans le profil de réception du portillon



**Crapaudine**

à visser réglable

25€



**Crapaudine**

à sceller

17€



**Gonds à multi-réglage**

33€  
unit

VILLAGE

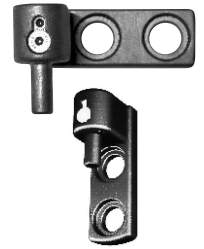

**Paumelle**

à visser réglable

61€  
unit



**Paumelle renforcée**

ouverture 180° à visser

122€  
unit



**Paumelle simple déportée**

ouverture 180° à visser

64€  
unit

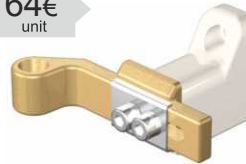

**Socle à visser**

pour butée et arrêt latéral

13€

(option)



**Verrou de sol (baionnette)**

POUR OUVERTURE VERS EXT.  
À MONTER AVEC SABOT METAL

39€



**Câche latéral**

HAUTEUR 2.000 mm

40€

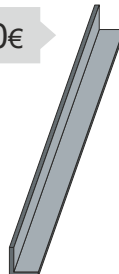

**Arrêt latéral**

A POUSSOIR À SCELLER

27€



**Butée**

PORTAIL MOTORISÉ

19€



**Régulateur de pente**

PORTAIL MANUEL

122€  
vantail

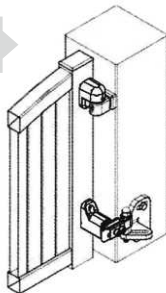

**Régulateur de pente**

PORTAIL MOTORISÉ

367€  
vantail



**Barre de contreventement**

139€







## POUR PORTAILS BATTANTS



MOTEUR À BRAS



MOTEUR À VERINS



MOTEUR À ROUE



MOTEUR ENTERRÉ

## POUR PORTAILS COULISSANTS



MOTEUR COULISSANT



PORTAIL AVEC MOTEUR INTEGRÉ DANS LE POTEAU DE GUIDAGE

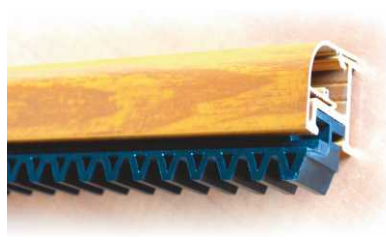

CACHE CRÉMAILLÈRE EN ALUMINIUM ET CRÉMAILLÈRE EN NYLON

## ACCESSOIRES

### TÉLÉCOMMANDES



### CLIGNOTANTS



### PHOTOCÉLULES



### SELECTEUR À CODE (VIA RADIO OU FILAIRE)



### ANTENNE



### SELECTEUR À CLEF



NOTRE EQUIPE DE PROFESSIONNELS EST DISPONIBLE POUR VOUS CONSEILLER, DANS LE MEILLEUR CHOIX DE MOTORISATION CORRESPONDANT À VOTRE MODÈLE DE PORTAIL, TOUT EN RESPECTANT LA CONFORMITÉ DES NORMES EUROPEÉNNES DE SECURITÉ EN VIGUEUR. (EN 13241-1)



## C'EST NOTRE GAGE DE QUALITÉ.



LAME DECORATIVE USINÉE

(DÉCOUPE SUR CENTRE D'USINAGE) OPTION: 6 MOTIFS USINÉE (AUTRES MOTIFS SUR DEVIS)

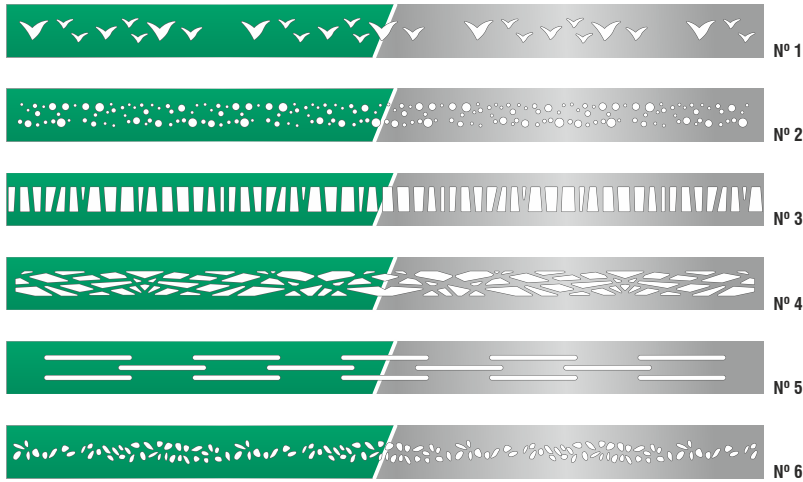

OPTION: LAME BICOLORE

OPTION: TÔLE ALUMINOX

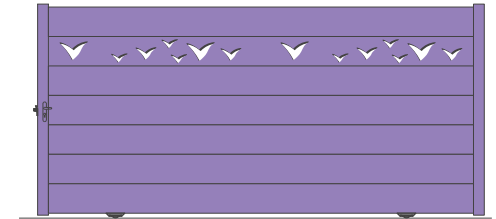
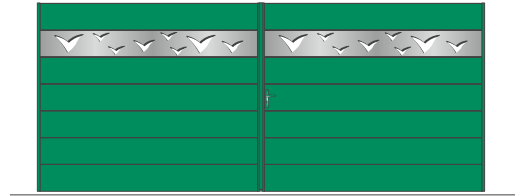

TÔLES ALUMINIUM



TÔLE ALU PLEINE 30/10

RÉF. R5 T8 ( SANS PLUS VALUE)

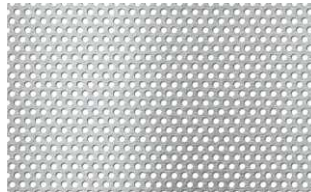

TÔLE ALU PERFORÉE RONDE

RÉF. C10 U30 ( AVEC PLUS VALUE)

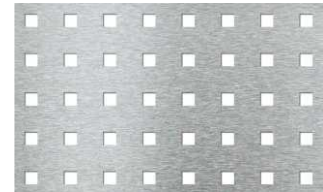

TÔLE ALU PERFORÉE CARRÉE

DÉCOUPE LASER DES TÔLES PLEINES



OPTION N°1

DÉCOUPE LASER SIMPLE

DÉCOUPE DE LA TÔLE 3mm SIMPLE AVEC LES MOTIFS DISPONIBLES PAR DÉCOUPE LASER. ENSEMBLE LAQUÉ À LA TEINTE DU PORTAIL OU EN BICOLORE (GAMME FLUVIALE)



DÉCOUPE DE LA TÔLE 200 EUROS / Unit.



OPTION N°2

DÉCOUPE LASER DOUBLE

1 DÉCOR COMPREND: 2 TOLES 3mm INT. et EXT. AVEC 1 PANNEAU ACRYLIQUE BLANC ENTRE LES 2 TÔLES OU UNE TÔLE D'UNE AUTRE COULEUR STANDARD



LE DÉCOR 588 EUROS / Unit.





P. GEMMES



FLUVIALE



VILLAGE



CITY

**PIÈCES INDIVIDUELLES**

**CARRÉ PLEIN**



PRIX/unit.

280 mm	68 €
200 mm	44 €
160 mm	36 €
100 mm	26 €
70 mm	20 €
50 mm	18 €

**CARRÉ VIDE**



PRIX/unit.

280 mm	79 €
200 mm	45 €
160 mm	42 €
120 mm	40 €

**RECTANGLE PLEIN**



PRIX/unit.

300x200 mm	67 €
200x100 mm	46 €

**RECTANGLE VIDE**



PRIX/unit.

300x200 mm	80 €
200x100 mm	48 €

**RONDE PLEIN**



PRIX/unit.

Ø 280 mm	68 €
Ø 200 mm	41 €
Ø 150 mm	36 €
Ø 100 mm	26 €
Ø 70 mm	22 €

**RONDE VIDE**



PRIX/unit.

Ø 280 mm	68 €
Ø 200 mm	41 €
Ø 160 mm	36 €
Ø 100 mm	26 €

**BAGUETTE**

Largeur maxi 2990 mm

PRIX MINI (1ML)	PRIX/ml
Baguette de 25 mm	41 €
Baguette de 50 mm	55 €
Baguette de 70 mm	67 €

MOTIFS UTILISÉS SUR  
**PORTAIS ALUMINIUM ET  
PORTES DE GARAGE**

EXCELLENTE TENUE AU BROUILLARD SALIN

**MOTIFS COMPOSÉS / PRIX UNIT.**



Motif D02 329 €



Motif D05 335 €



Motif D16 325 €



Motif D15 351 €



Motif D06 292 €



Motif D09 515 €

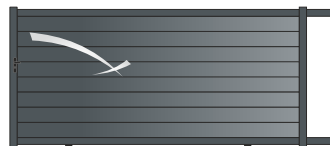

Motif D10 345 €



Motif D12 332 €



Motif D07 357 €



Motif D11V 325 €



Motif D11P 305 €



Motif DCV28 315 €



Motif D08 313 €



Motif D14 273 €



Motif D04 319 €



Motif DBCV 561 €



Motif DLV28 315 €



Motif DRVP 416 €



Motif DB3V 332 €



Motif DCP28 273 €



## DECORS (motifs standards aluminox)

POUR LES GAMMES



P. GEMMES

FLUVIALE

VILLAGE

DÉCORATION HORIZONTALE  
sur la largeur au mètre linéaire  
137 EUROS / ml.

## ALUMINOX

ALU BROSSÉ ANODISÉ AVEC CHANFREIN 45°  
ASPECT INOX

EXCELLENTE TENUE AU BROUILLARD SALIN

### DÉCOR TÔLE ALUMINOX (VERTICALE)

AVEC MOTIF PLAQUÉ, COLLÉ A LA TÔLE PLEINE DU PORTAIL,  
TÔLES EN ALU 2mm ANODISÉ BROSSÉ ASPECT INOX (LARGEUR 250 ou 200mm)

MOTIFS UTILISÉS SUR PORTAILS



TÔLE USINÉE AVEC  
MOTIFS PRÉSENTES  
273 EUROS / Unit.

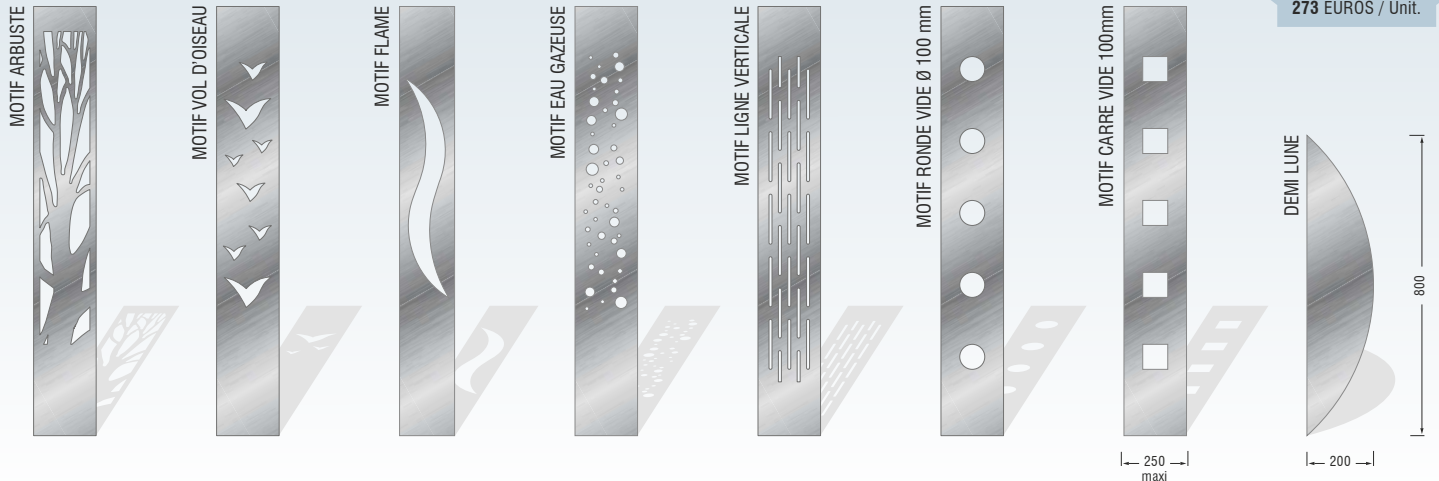

### RÉGLETTES DE 20 mm

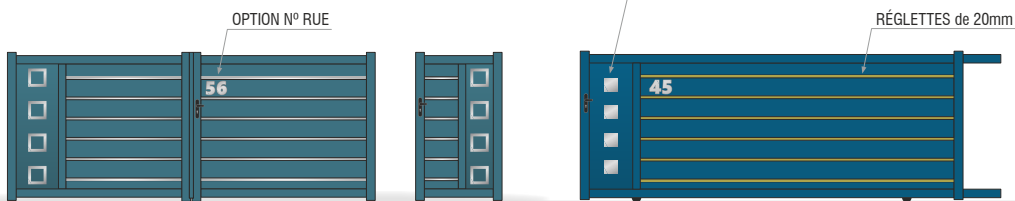

133 EUROS / portail

RÈGLETTES DE 20mm  
ENTRE LES LAMES DE 200mm

TOUTES TEINTES POSSIBLES  
DANS NOS RALS STANDARDS

### NUMÉRO DE DOMICILE OU LETTRES

FOURNI AVEC ADHÉSIF (NON POSÉ)

19 EUROS / Chiffre

0 1 2 3 4 5 6 7 8 9

A B C T E R B I S

LETTRES DISPONIBLES EN STOCK

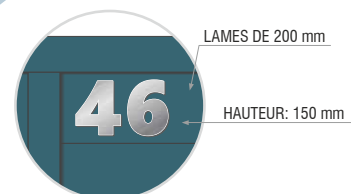



# Présentation

## GAMME PIERRES GEMMES



PORTAILS CONTEMPORAINS ASSEMBLAGE MÉCANO SOUDÉ

### ASPECTS TECHNIQUES



#### PORTAIL BATTANT

Toutes les caractéristiques techniques ci-après sont appliquées en standard sur tous nos modèles contemporains.

Nos profilés sont en **Aluminium extrudé**:

- Alliage: 6060
- Montants: 110x75 / 115x75 mm
- Traverse: 100x50 et 90x50 mm
- Barreaux: 80x20 mm
- Remplissage: 100x20 et 200x20 mm
- Serrure encastrée cylindre p. européen
- Poignées ( double-béquille bec de cane)
- Sabot de sol avec basculeur
- Gond haut 3 points avec cache-gond
- Pivot bas multi-réglage



#### PORTAIL COULISSANT

Tous nos portails sont également disponibles en modèle coulissant.

- Montants: 110x75 mm
- Traverse haute: 90x50 mm
- Traverse intermédiaire: 100x50 mm
- Traverse basse: 150x50 mm
- Barreaux: 80x20 mm
- Remplissage: 100x20 et 200x20 mm
- Guidage sur la traverse intermédiaire pour les modèles (B/C/D/E/F/G)
- Rail au sol à visser



#### PRISE DE COTES

**Les hauteurs** des portails contemporains sont mesurées **côté piliers**. Il faut un **jeu de 50 à 100 mm** pour loger le pivot et la traverse la plus haute est plus basse de 30 mm par rapport au montant.

**En largeur**, les dimensions sont **entre piliers**.

**Les dimensions** indiquées dans ces tarifs sont des hauteurs au point le plus haut et les largeurs entre piliers.



## FINITION THERMOLAQUAGE

- Protection de l'ensemble par thermolaquage
- Ponçage de l'ensemble et traitement chimique
- Projection de poudre électrostatique polyester de qualité QUALICOAT sans TGIC
- Passage au four à 180° pendant 15 minutes
- L'épaisseur de la protection thermodurcissable est +/- 60 micromètres

## COULEURS RAL STANDARD

### FINITION TEXTURÉ OU MAT

<b>Crème</b>	1015
<b>Rouge</b>	3004 / 3005
<b>Bleu</b>	5002* / 5003 / 5014* / 5024
<b>Vert</b>	6005 / 6009
<b>Gris</b>	7006 / 7016 / 7024 / 7031* / 7035
<b>Marron</b>	8001* / 8003* / 8011 / 8014 / 8019
<b>Noir</b>	9005
<b>Blanc</b>	9010 / 9016 / 9210* Mat

\*) COULEURS RAL **UNIQUEMENT EN MAT**

### FINITION SATINÉ

<b>Bronze</b>	bronze YW283F
---------------	---------------

### FINITION SABLÉ

<b>Bleu</b>	bleu 600
<b>Noir</b>	noir 900 / noir 2100

## LES ARGUMENTS

Pour la gamme **Pierres Gemmes** nous avons choisi le procédé **d'assemblage par soudure**, car nos profils sont de grande section et d'une épaisseur d'environ 2,8mm et 3mm. La soudure intègre une bonne partie de notre fabrication, ce procédé apporte une résistance plus importante que les systèmes d'assemblage mécanique, et nous permet de réaliser des dimensions plus importantes.

Nos produits bénéficient d'une attention toute particulière lors de leur réalisation: après usinage, ils sont **assemblés manuellement** sur établi, nous y apportons un suivi personnalisé.

Les traverses passent dans les 2 premières cloisons, ce qui permet un double tenonnage et 2 soudures sur la traverse. Ce procédé de fixation permet une amélioration de l'équerrage et diminue davantage la répartition des efforts par rapport à un assemblage traditionnel.

Les matériaux utilisés (gond et crapaudines en alu cupro) corroborent la **robustesse et l'élégance** que l'on accorde au portail en aluminium.

Tous nos portails sont préparés (traverse renforcée) pour recevoir une motorisation ultérieure sans surcoût.

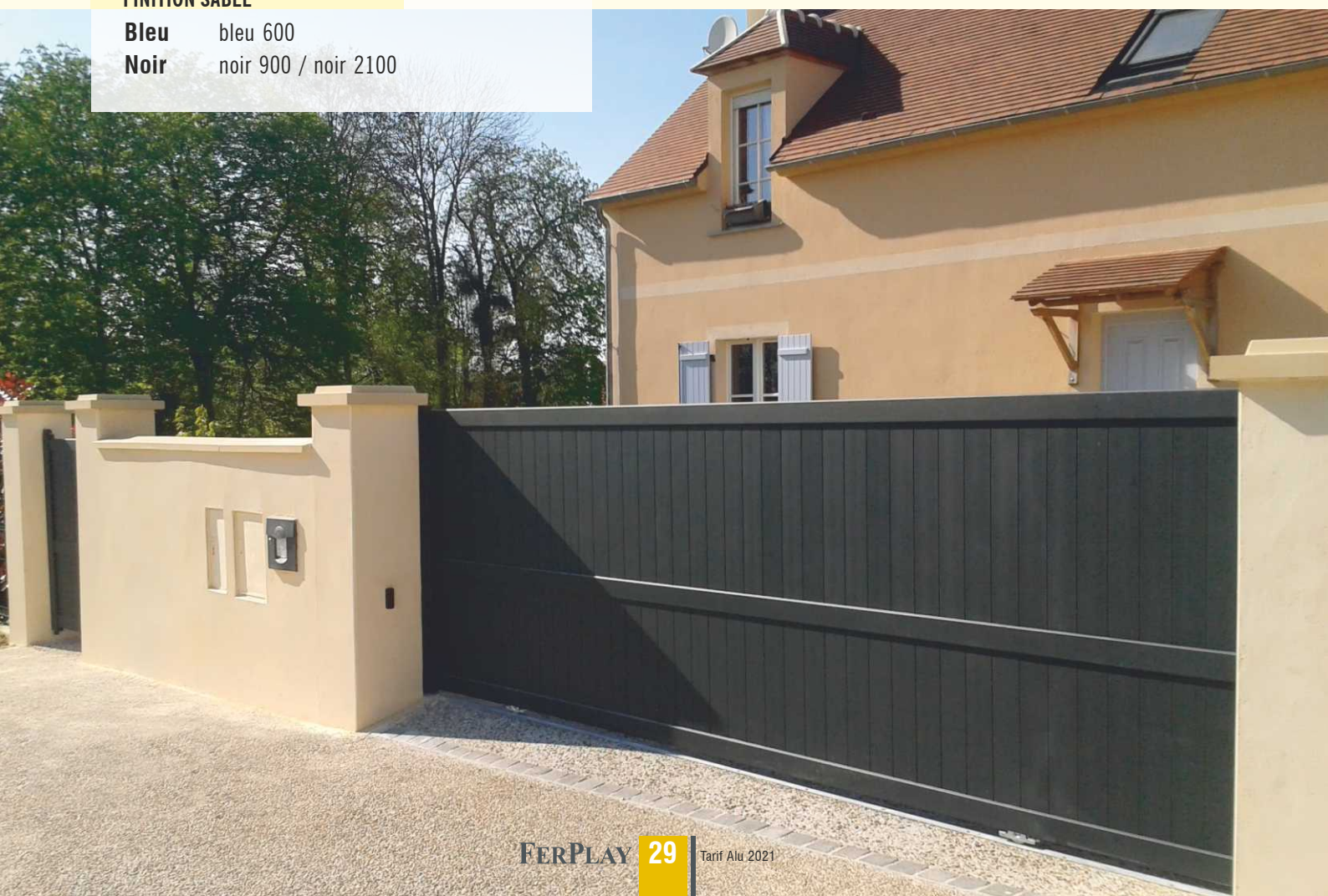



PRISE DE COTES | PORTAILS

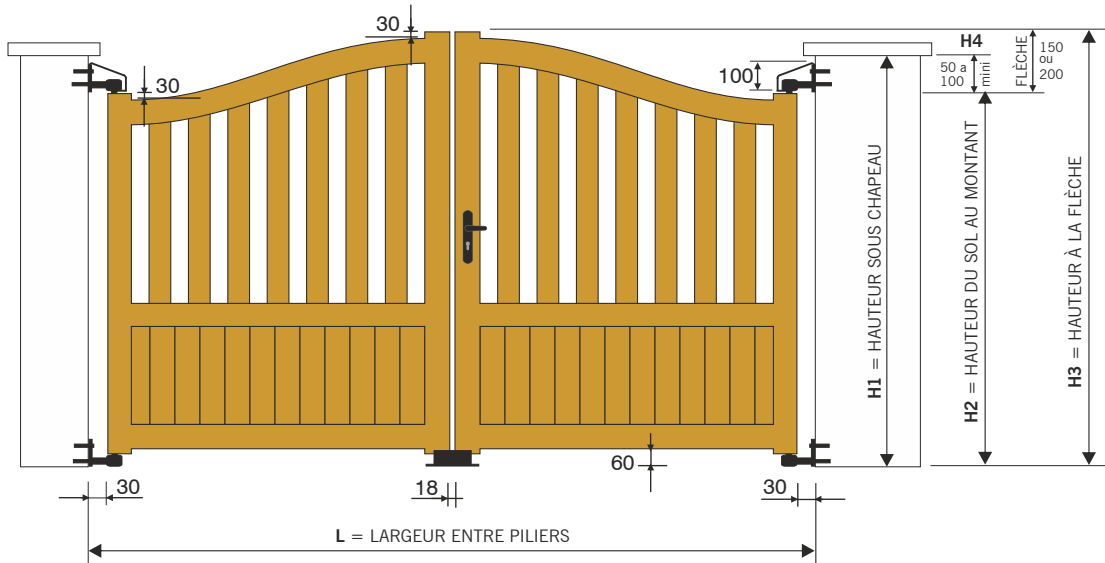

- Pour les formes (B/C/D/E/F/G) la flèche est de **150mm pour  $L \leq 3500\text{mm}$**  et **200mm pour  $L > 3500\text{mm}$** .
- Les **traverses intermédiaires sont renforcées** pour recevoir une motorisation.
- Quand il n'existe pas de traverse intermédiaire, le **renfort** se réalise dans la **traverse basse** pour la motorisation.

**LÉGENDE**

- H1** = HAUTEUR SOUS CHAPEAU
- H2** = HAUTEUR DU SOL AU MONTANT  
( $H2 = H1 - H4$ )
- H3** = HAUTEUR À LA FLÈCHE  
( $H3 = H2 + \text{VALEUR FLÈCHE}$ )
- H4** = HAUTEUR POUR LOGER LES GONDS



PRISE DE COTES | PORTILLONS

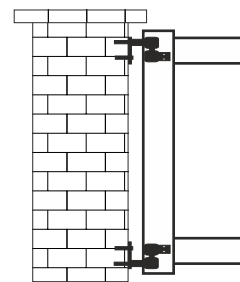
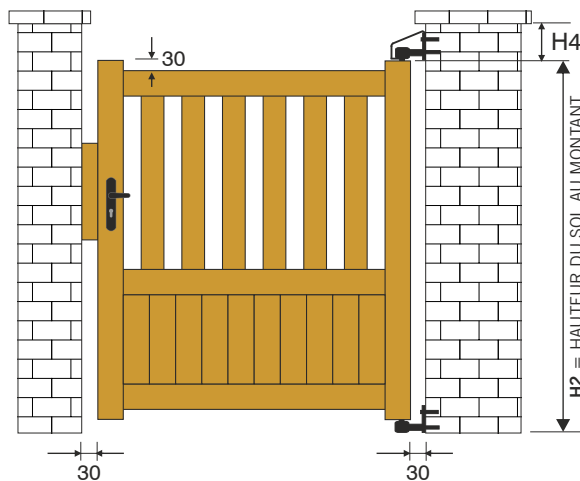

**H4 - HAUTEUR NECESSAIRE POUR LOGER LES GONDS**

100 mm mini	avec gond 3 points et cache-gond
50 mm mini	avec gond multi-réglage
0 mm	avec montage sur paumelles



**Pour une ouverture à 180°**  
montage derrière les piliers avec gonds multi-réglage  
H4=50 mm mini



**Pour une ouverture à 180° et montage entre les piliers**  
montage sur paumelles multi-réglable  
H4=10 mm ou 0mm sans chapeau sur piliers



## PRISE DE COTES | COULISSANTS

### • FORME A

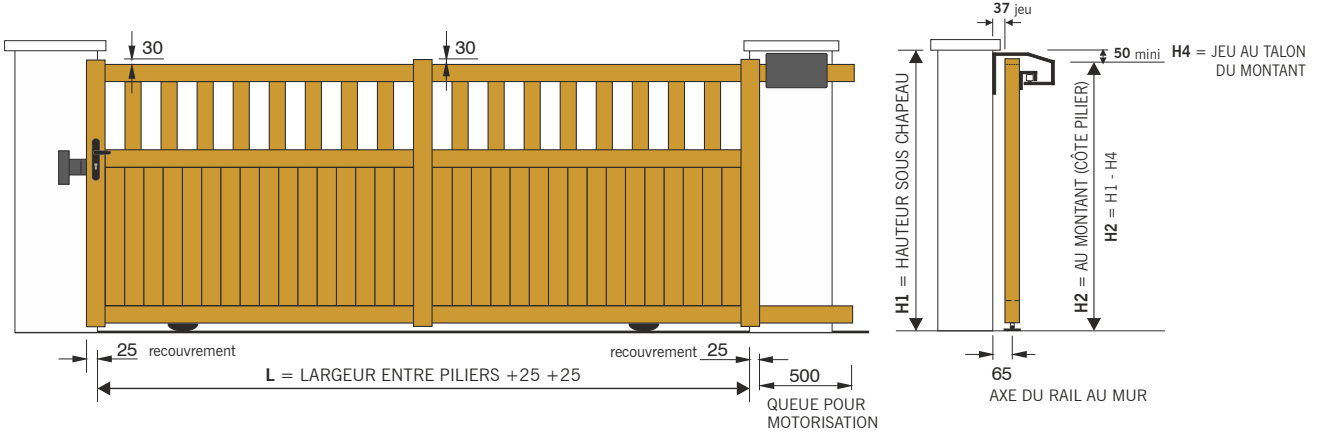

- La traverse basse est renforcée pour recevoir une crémaillère.
- Hauteur maxi au plus haut de **2000mm**
- Largeur de passage maxi **6000mm**

### • FORME B/C/D/E/F/G

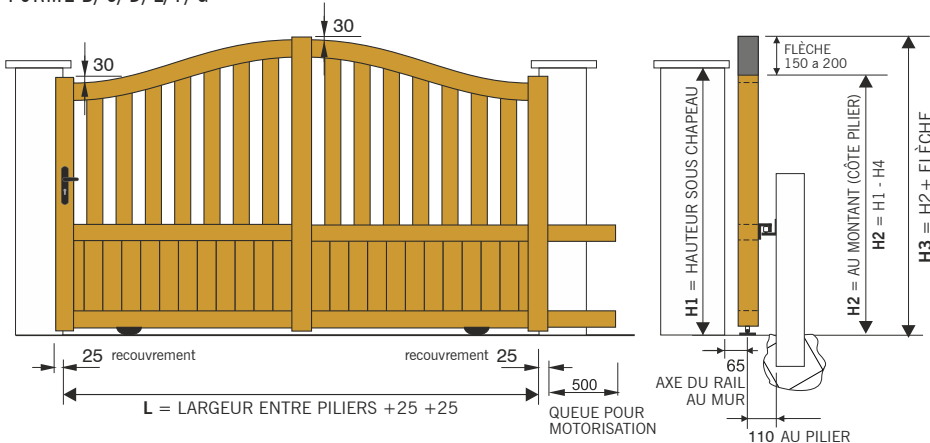

- Pour les formes (B/C/D/E/F/G) la flèche est de **150mm pour L ≤ 3500mm** et **200mm pour L > 3500mm**.
- Equipés de **1 Poteau de guidage** à sceller (côte intérieur)
- Hauteur maxi au plus haut (à la flèche) **2000mm**
- Largeur de passage maxi **5000mm**

### LÉGENDE

- H1** = HAUTEUR SOUS CHAPEAU
- H2** = HAUTEUR DU SOL
- H3** = HAUTEUR À LA FLÈCHE  
(H3 = H2 + VALEUR FLÈCHE)
- H4** = HAUTEUR POUR LOGER  
LA PLATINE DE GUIDAGE (FORME A)

- POUR LES FORMES (B/C/D/E/F/G)
- H2** = DÉPEND DE LA HAUTEUR H3 DEMANDÉE
- H4** = N'EST PAS TENUE EN COMPTE



## OPTIONS POTEAUX

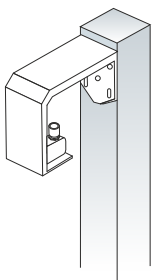

**Poteau de Guidage**  
A monter côté  
extérieur pour les  
«formes A».

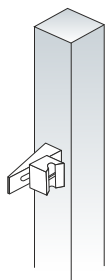

**Poteau de Réception Latéral**  
A monter côté extérieur.

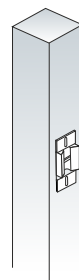

**Poteau de Réception Frontal**

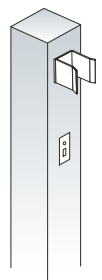



## FORMES DISPONIBLES

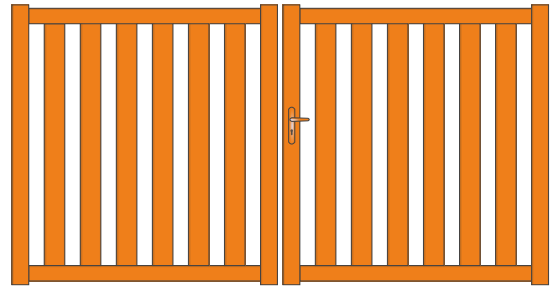
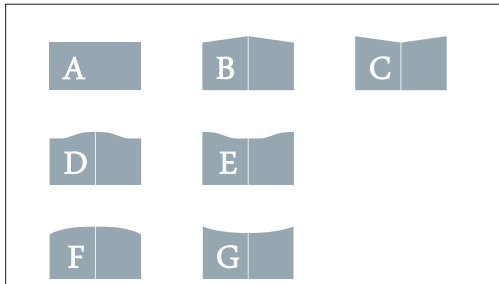

CITRINE

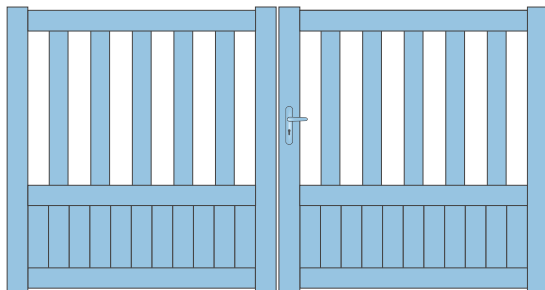

TOURMALINE

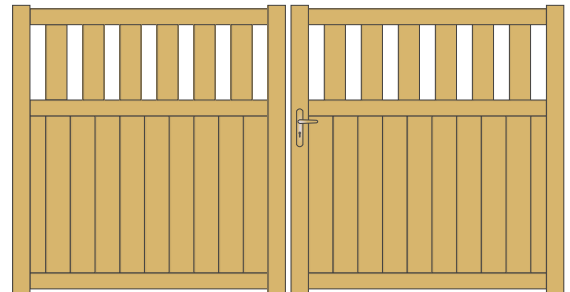

TANZANITE

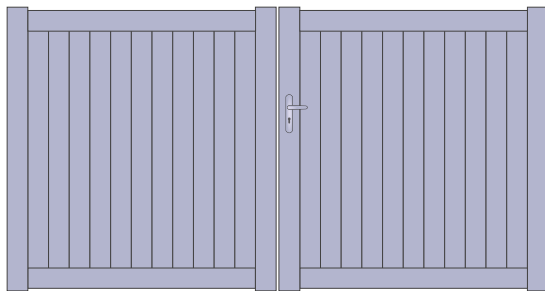

TOPAZE

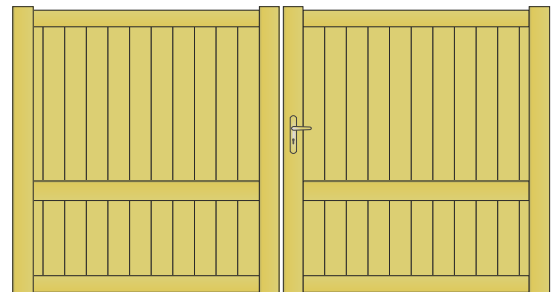

PERIDOT

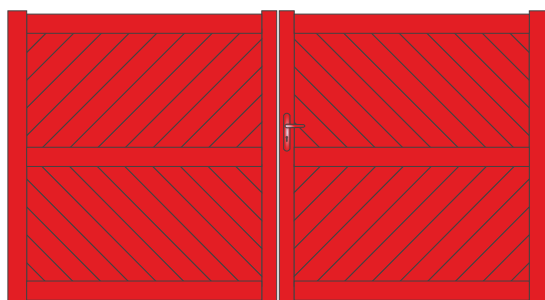

PYROPE

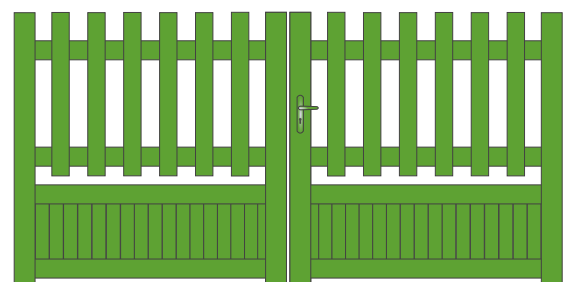

TOURMALINE BARREUX PLAQUÉS  
HAUTEUR MAXI: 1500 mm // PASSAGE MAXI: 4000 mm



# MODÈLES CONTEMPORAINS

MÉCANO SOUDÉ

LAMES LARGES  
sans + value

GAMME PIERRES GEMMES

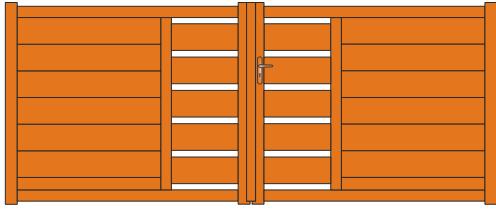

QUARTZ - Q32

LAMES LARGES 200x20

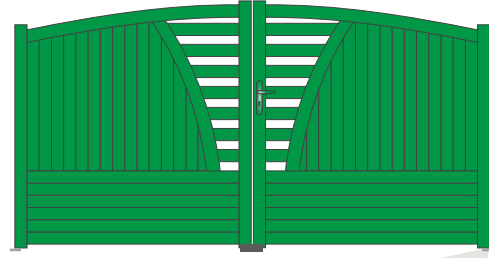

ANDALOUSITE

VERSION  
DESIGN

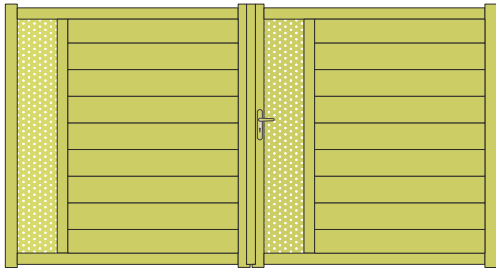

QUARTZ - Q31

LAMES LARGES 200x20

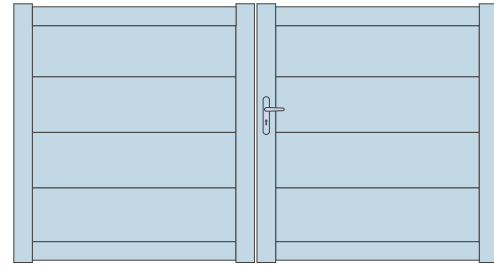

TOPAZE TH300

LAMES LARGES 300x20

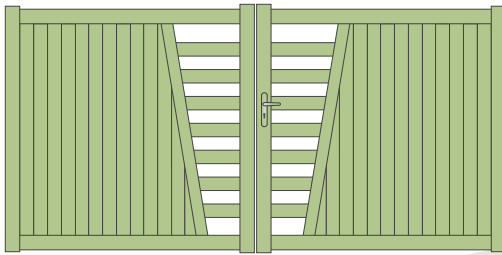

QUARTZ

VERSION  
DESIGN

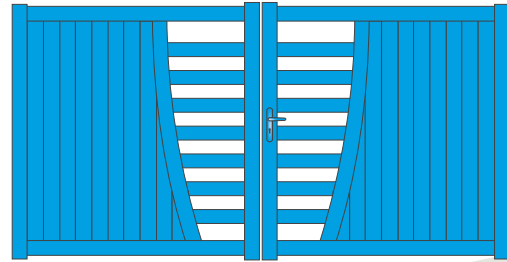

FLUORITE

VERSION  
DESIGN

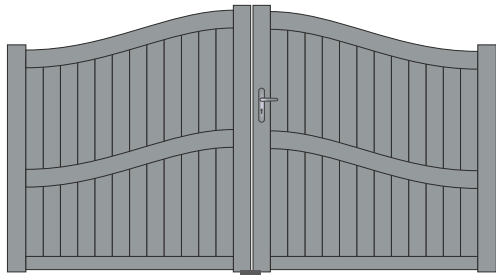

CORDIÉRITE - Forme D - DOUBLE-CINTRAGE



BERYL - MODÈLE B1

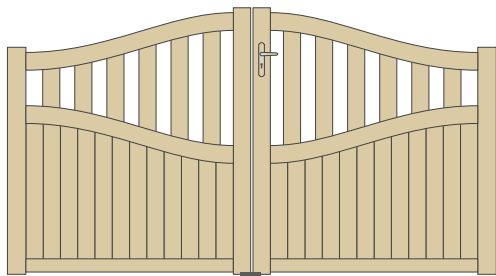

AMÉTHYSTE - Forme D/E - DOUBLE-CINTRAGE

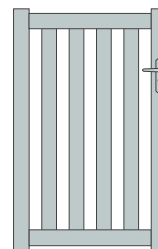

CITRINE - Forme A

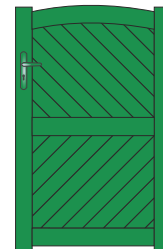

PYROPE - Forme F





**LAMES HORIZONTALES**  
sans + value

*lames larges et horizontales*

PROFILS ALUMINIUM	
MONTANTS	110x75 / 115x75
TRAVERSES	90x50 / 100x50
LAMES	300x20 / 200x20 / 100x20
TRAVERSE BASSE	150x50
<b>FORME</b>	<b>A</b> (UNIQUEMENT)

100x20

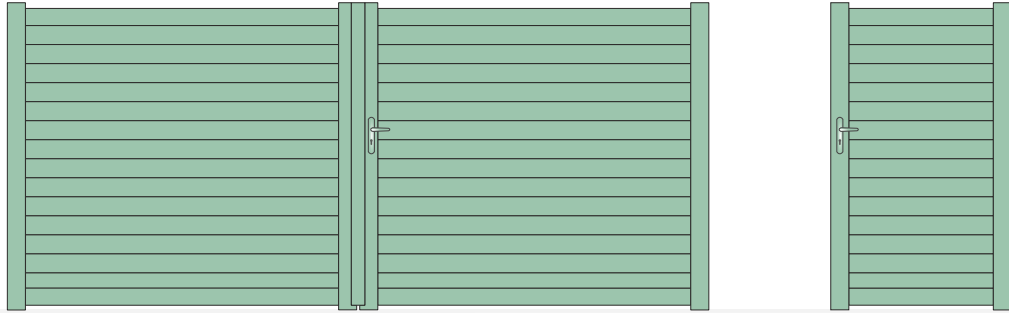

MODÈLE **TH100**

LAMES HORIZONTALES DE 100x20

150x20

NEW  
2021

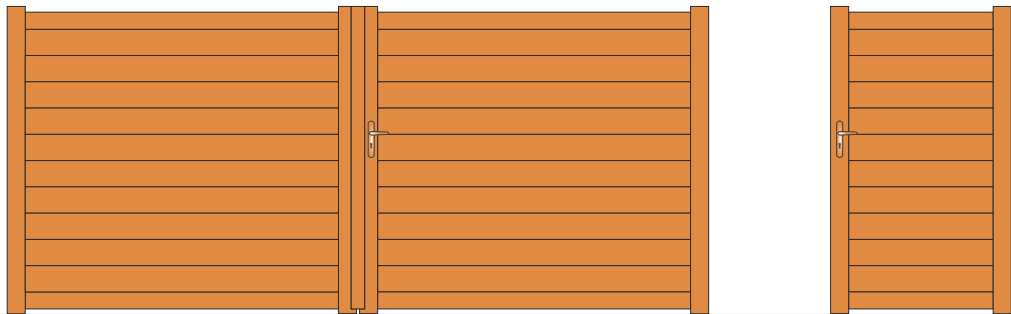

MODÈLE **TH150**

LAMES HORIZONTALES DE 150x20

200x20



MODÈLE **TH200**

LAMES HORIZONTALES DE 200x20

300x20



MODÈLE **TH300**

LAMES HORIZONTALES DE 300x20



LAMES HORIZONTALES  
sans + value

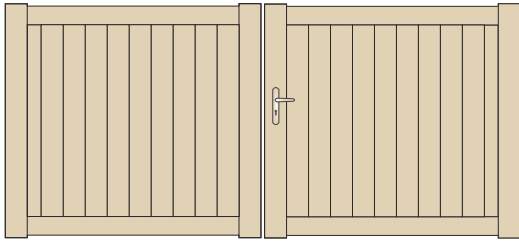

### FORMES DISPONIBLES

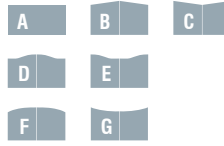

### PROFILS ALUMINIUM

MONTANTS	110x75 / 115x75
TRAVERSES	90x50 / 100x50
LAMES	300x20 / 200x20 / 100x20
TRAVERSE BASSE	150x50

📍 Pour les formes (B/C/D/E/F/G) la flèche est de  
Largeur ≤ 3500 mm Flèche = 150 mm | Largeur > 3500 mm Flèche = 200 mm

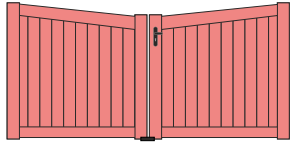

TOPAZE - Forme C

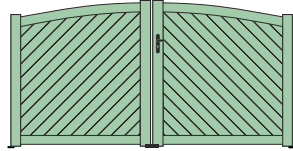

TOPAZE - Forme F - LAMES A 45°



TOPAZE - Forme D

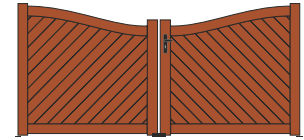

TOPAZE - Forme E - LAMES A 45°

### PORTAIL BATTANT (forme A)

H \ L	2.500	2.750	3.000	3.250	3.500	3.750	4.000	4.250	4.500	4.750	5.000
1.000	1658	1715	1795	1873	1955	2017	2089	2160	2307	2363	2420
1.100	1713	1774	1860	1941	2029	2093	2169	2245	2396	2456	2517
1.200	1769	1833	1910	2008	2101	2169	2249	2329	2484	2549	2614
1.300	1823	1892	1976	2076	2175	2245	2330	2413	2572	2642	2711
1.400	1879	1951	2040	2144	2247	2321	2408	2498	2661	2735	2808
1.500	1933	2011	2104	2211	2319	2397	2489	2583	2749	2827	2906
1.600	1989	2071	2169	2279	2393	2472	2569	2667	2839	2920	3002
1.700	2043	2130	2233	2347	2465	2549	2650	2751	2927	3013	3100
1.800	2099	2189	2297	2414	2539	2625	2730	2835	3016	3106	3196
1.900	2154	2248	2361	2483	2610	2701	2810	2919	3104	3199	3294
2.000	2209	2308	2426	2550	2683	2777	2891	3004	3193	3292	3389
2.200	2319	2427	2554	2685	2828	2929	3051	3173	3370	3476	3583

### OPTIONS

	PORTILLON	PORTAIL
+ value   (formes B/C)	49	78
+ value   (formes D/E/F/G)	137	245
Vantaux tiercé (forme A) vantail maxi 2,5 m	-	82
Vantaux tiercé (forme B/C) vantail maxi 2,5 m	-	194
Lames à 45° (fougère)	100	200
Lames horizontales par vantail	0	0
Gâche électrique (portillon uniquement)	149	-
Profil de réception pour gâche de portillon	65	-
Serrure électrique en applique (au sol)	-	194
Montage sur paumelles	51	102
+ value   Ouverture 180° (PAUMELLES SIMPLES DEPORTÉES)	129	257
+ value   Ouverture 180° (PAUMELLES RENFORCÉ)	180	360
Numéro de domicile (le chiffre)	19	19
Renfort mi-hauteur d'une lame de remplissage	-	135
200x20 ou 100x20 pour fixation (MOTORISATION À BRAS ARTICULÉ)	-	-
Renfort pour automatisme enterré	-	138
Récupérateur de pente (arrière piliers) OUV. MANUEL	122	245
1 Barre de contreventement	-	139
1 Arrêt avec blocage position ouverte	27	27
1 Butée d'arrêt ouverture (portail auto)	19	19
1 Socle à visser pour butée	13	13
+ value   Fabrication traverse basse en biais (SELON PENTE) 12%	12%	12%
+ value   Vêrou à baionnette posé (POUR OUVERTURE EXT.)	-	90
RAL hors standard	-	300
▶ Autres teintes ou modifications	NOUS CONSULTER	

### POTEAU PRIX UNIT.

HAUTEUR	100x100	150x150	200x200
1.000	144	304	340
1.100	144	304	340
1.200	149	312	340
1.300	149	312	360
1.400	154	320	360
1.500	154	320	385
1.600	164	337	385
1.700	164	337	405
1.800	174	352	405
1.900	174	352	424
2.000	185	368	424
2.200	198	384	452

### PORTILLON (forme A)

H \ L	1.000	1.250	1.500	1.750
1.000	844	883	951	997
1.100	870	912	984	1032
1.200	895	939	1018	1069
1.300	919	968	1051	1106
1.400	945	997	1084	1141
1.500	969	1024	1116	1178
1.600	993	1052	1150	1215
1.700	1019	1079	1182	1251
1.800	1044	1109	1216	1287
1.900	1069	1136	1248	1324
2.000	1093	1164	1282	1361
2.200	1143	1221	1325	1433

### FORMES



Platine à visser (poteau 200x200) 86€ /un.

### PORTAIL COULISSANT (forme A) (aspect 2 vantaux avec 1 montant central)

H \ L	3.000	3.250	3.500	3.750	4.000	4.250	4.500	4.750	5.000	5.500	6.000
1.200	2441	2552	2646	2713	2804	2895	3134	3226	3317	3463	3607
1.300	2505	2619	2718	2789	2885	2978	3224	3319	3414	3568	3722
1.400	2569	2689	2791	2865	2964	3063	3313	3412	3511	3672	3835
1.500	2634	2756	2864	2941	3045	3148	3402	3505	3608	3778	3948
1.600	2698	2823	2937	3017	3124	3232	3489	3598	3705	3883	4063
1.700	2762	2891	3010	3093	3205	3317	3578	3689	3803	3988	4176
1.800	2826	2959	3082	3169	3284	3402	3667	3783	3898	4094	4289
1.900	2891	3026	3155	3246	3365	3485	3756	3876	3996	4199	4403
2.000	2955	3094	3227	3321	3446	3570	3843	3968	4092	4304	4518

📍 Les coulissants en formes (B/C/D/E/F/G)  
Hauteur maxi côte montants 1.800 mm | Largeur maxi de passage 5.000 mm

Largeur ≤ 5.000 mm, aspect 2 vantaux avec 1 montant central  
Largeur > 5.000 mm (forme A), 3/4 divisions avec meneaux verticaux pour rigidifier le vantail

### LES PORTAILS SONT LIVRÉS AVEC

PORTAIL BATTANT	PORTAIL COULISSANT
✓ Serrure à canon européen, 3 clés	✓ 1 Guide à galets (nylon)
✓ Poignée aluminium	✓ 1 Platine de réception
✓ Sabot de sol	✓ Serrure à canon européen, 3 clés
✓ Gonds multi-réglages (à visser ou à sceller)	✓ Poignée aluminium
✓ Traverse basse renforcée pour automatisme	✓ Rail au sol à visser
	✓ 1 Butée d'ouverture à visser

📍 Les formes (B/C/D/E/F/G) sont livrées avec  
1 Profil à coulisse et 1 Poteau de guidage à sceller, pour 377€  
Poteau supplémentaire pour coulissant (voir prix des poteaux)  
Crémaillère nylon vissée 31€ /ml  
Profil cache crémaillère + crémaillère nylon 69€ /ml



**PROFILS ALUMINIUM**

MONTANTS	110x75 / 115x75
TRAVERSES	90x50 / 100x50
REPLISSAGE LAMES	200x20 / 100x20

*lames larges et horizontales*

**FORMES DISPONIBLES**

EN HORIZONTAL  A  UNIQUEMENT

200x20

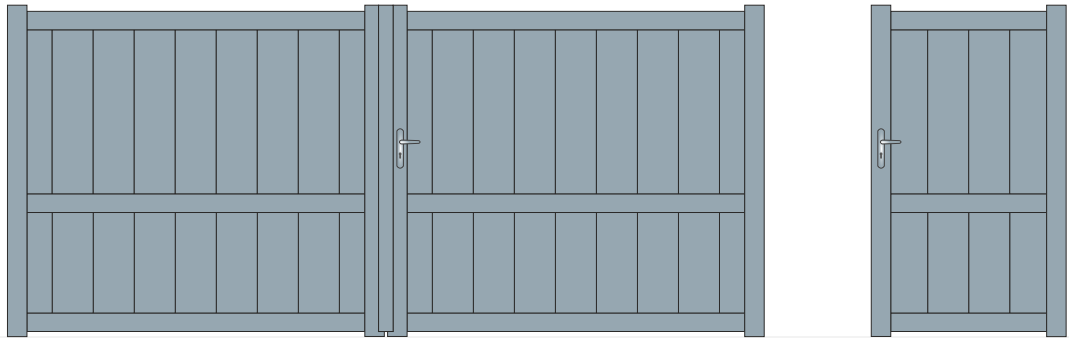

MODÈLE **PV200**

LAMES VERTICALES DE 200x20

200x20

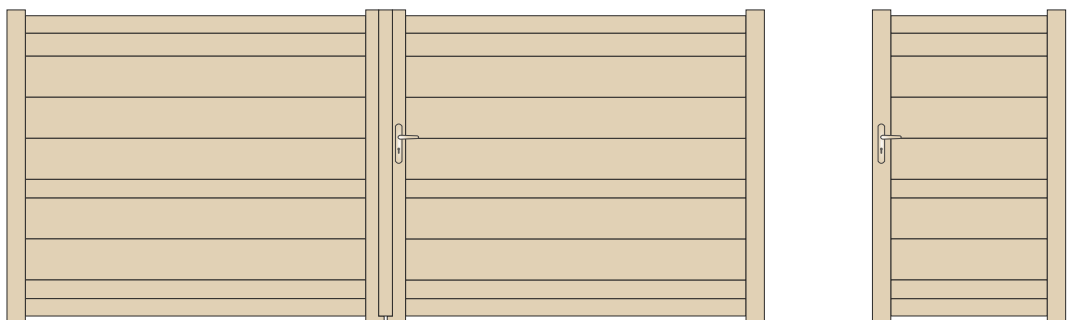

MODÈLE **PH200**

LAMES HORIZONTALES DE 200x20

100x20

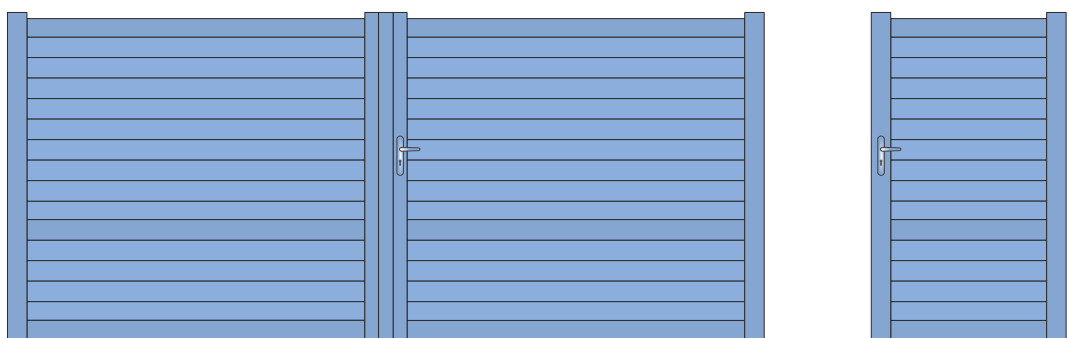

MODÈLE **PH100**

LAMES HORIZONTALES DE 100x20



**POUR LES COULISSANTS EN REPLISSAGE HORIZONTAL**

Largeur ≤ 5.000 mm, aspect 2 vantaux avec 1 montant central

Largeur > 5.000 mm, 3/4 divisions avec meneaux verticaux pour rigidifier le vantail

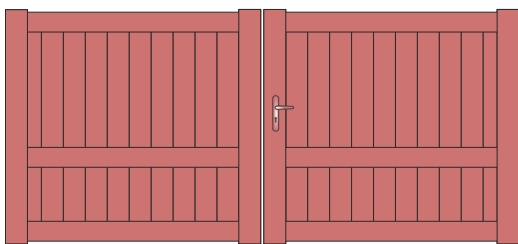

## FORMES DISPONIBLES

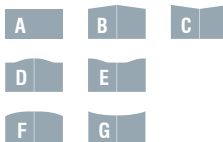

## PROFILS ALUMINIUM

MONTANTS	110x75 / 115x75
TRAVERSES	90x50 / 100x50
REMPLISSAGE LAMES	200x20 / 100x20

Pour les formes (B/C/D/E/F/G) la flèche est de  
Largeur ≤ 3500 mm Flèche = 150 mm | Largeur > 3500 mm Flèche = 200 mm

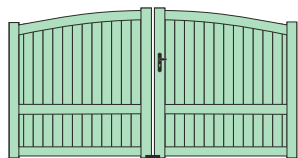

PÉRIDOT - Forme F

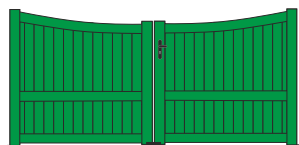

PÉRIDOT - Forme G

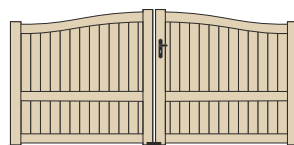

PÉRIDOT - Forme D

EN OPTION: LISSE INTERMÉDIAIRE EN CDG (FORME D)

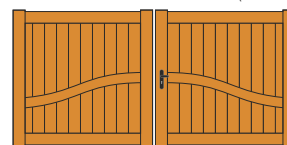

PÉRIDOT - Forme A/D

## PORTAIL BATTANT (forme A)

H \ L	2.500	2.750	3.000	3.250	3.500	3.750	4.000	4.250	4.500	4.750	5.000
1.000	1756	1824	1904	1990	2072	2125	2192	2260	2359	2427	2494
1.100	1815	1886	1972	2061	2147	2205	2277	2349	2453	2525	2596
1.200	1872	1948	2040	2133	2224	2285	2361	2438	2545	2621	2698
1.300	1930	2010	2107	2203	2300	2364	2445	2527	2638	2719	2800
1.400	1988	2073	2176	2275	2377	2445	2530	2614	2732	2817	2901
1.500	2046	2136	2243	2346	2453	2525	2614	2703	2824	2914	3003
1.600	2103	2198	2310	2416	2530	2605	2698	2792	2917	3012	3105
1.700	2161	2260	2378	2488	2606	2684	2783	2882	3011	3109	3207
1.800	2220	2322	2445	2558	2682	2764	2867	2969	3104	3207	3308
1.900	2277	2384	2512	2631	2759	2844	2951	3058	3197	3303	3410
2.000	2336	2447	2580	2701	2835	2924	3036	3147	3290	3401	3512
2.200	2451	2571	2716	2844	2987	3083	3204	3324	3475	3596	3717

## OPTIONS

	PORTILLON	PORTAIL
+ value   (formes B/C)	49	78
+ value   (formes D/E/F/G)	137	245
Vantaux tiercé (forme A) vantail maxi 2,5 m	-	82
Vantaux tiercé (forme B/C) vantail maxi 2,5 m	-	194
Lames à 45° (fougère)	100	200
Gâche électrique (portillon uniquement)	149	-
Profil de réception pour gâche de portillon	65	-
Serrure électrique en applique (au sol)	-	194
Montage sur paumelles	51	102
+ value   Ouverture 180° (PAUMELLES SIMPLES DÉPORTÉES)	129	257
+ value   Ouverture 180° (PAUMELLES RENFORCÉ)	180	360
Renfort pour automatisme enterré	-	139
Récupérateur de pente (arrières piliers) OUV. MANUEL	122	245
1 Barre de contreventement	-	139
1 Arrêt avec blocage position ouverte	27	27
1 Butée d'arrêt ouverture (portail auto)	19	19
1 Socle à visser pour butée	13	13
+ value   Fabrication traverse basse en biais (SELON PENTE) 12%	12%	12%
+ value   Verrou à baionnette posé (POUR OUVERTURE EXT.)	-	90
RAL hors standard	300	
▶ Autres teintes ou modifications <b>NOUS CONSULTER</b>		

## POTEAU PRIX UNIT.

HAUTEUR	100x100	150x150	200x200
1.000	144	304	340
1.100	144	304	340
1.200	149	312	340
1.300	149	312	360
1.400	154	320	360
1.500	154	320	385
1.600	164	337	385
1.700	164	337	405
1.800	174	352	405
1.900	174	352	424
2.000	185	368	424
2.200	198	384	452

Platine à visser (poteau 200x200) **86€** /un.

## PORTILLON (forme A)

H \ L	1.000	1.250	1.500	1.750
1.000	863	915	990	1071
1.100	887	942	1023	1109
1.200	913	970	1056	1144
1.300	937	999	1088	1182
1.400	962	1026	1121	1220
1.500	986	1054	1155	1258
1.600	1011	1082	1186	1293
1.700	1035	1110	1220	1331
1.800	1061	1137	1254	1369
1.900	1085	1165	1285	1406
2.000	1110	1193	1319	1442
2.200	1159	1248	1384	1517

## FORMES



## PORTAIL COULISSANT (forme A) (aspect 2 vantaux avec 1 montant central)

H \ L	3.000	3.250	3.500	3.750	4.000	4.250	4.500	4.750	5.000	5.500	6.000
1.200	2632	2738	2842	2916	3006	3096	3215	3305	3396	3558	3722
1.300	2698	2806	2916	2995	3088	3182	3306	3400	3494	3666	3838
1.400	2763	2875	2991	3071	3170	3268	3397	3495	3592	3773	3955
1.500	2829	2946	3064	3150	3252	3355	3487	3589	3691	3881	4071
1.600	2895	3014	3140	3227	3334	3440	3577	3684	3790	3988	4186
1.700	2960	3083	3213	3305	3415	3527	3668	3778	3890	4096	4302
1.800	3026	3152	3286	3382	3498	3613	3758	3874	3988	4203	4419
1.900	3092	3221	3362	3461	3579	3700	3849	3968	4088	4312	4535
2.000	3158	3291	3435	3537	3662	3785	3939	4064	4186	4419	4651

Les coulissants en formes (B/C/D/E/F/G)  
**Hauteur** maxi côte montants 1.800 mm | **Largeur** maxi de passage 5.000 mm

Largeur ≤ 5.000 mm (forme A), aspect 2 vantaux avec 1 montant central  
Largeur > 5.000 mm (forme A), 3/4 divisions avec meneaux verticaux pour rigidifier le vantail

## LES PORTAILS SONT LIVRÉS AVEC

PORTAIL BATTANT	PORTAIL COULISSANT
✓ Serrure à canon européen, 3 clés	✓ 1 Guide à galets (nylon)
✓ Poignée aluminium	✓ 1 Platine de réception
✓ Sabot de sol	✓ Serrure à canon européen, 3 clés
✓ Gonds multi-réglages (à visser ou à sceller)	✓ Poignée aluminium
✓ Traverse intermédiaire renforcée pour automatisme	✓ Rail au sol à visser
	✓ 1 Butée d'ouverture à visser

Les formes (B/C/D/E/F/G) sont livrées avec  
1 Profil à coulisse et 1 Poteau de guidage à sceller, pour **377€**

Poteau supplémentaire pour coulissant (voir prix des poteaux)  
Crémaillère nylon vissée **31€** /ml  
Profil cache-crémaillère + crémaillère nylon **69€** /ml



**PYROPE**  
CONTEMPORAIN • MÉCANO SOUDÉ

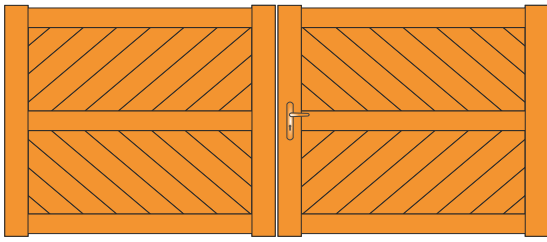

**FORMES DISPONIBLES**

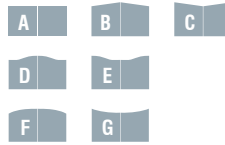

**PROFILS ALUMINIUM**

MONTANTS	110x75 / 115x75
TRAVERSES	90x50 / 100x50
REMPLISSAGE LAMES	100x20

📍 Pour les formes (B/C/D/E/F/G) la flèche est de  
Largeur ≤ 3500 mm Flèche = 150 mm | Largeur > 3500 mm Flèche = 200 mm

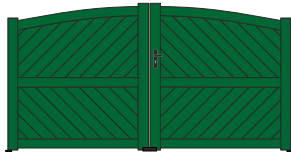

PYROPE - Forme F



PYROPE - Forme G

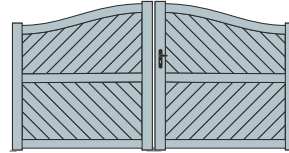

PYROPE - Forme D



PYROPE - Forme A/D

EN OPTION: LISSE INTERMÉDIAIRE EN CDG (FORME D)

**PORTAIL BATTANT (forme A)**

H \ L	2.500	2.750	3.000	3.250	3.500	3.750	4.000	4.250	4.500	4.750	5.000
1.000	1907	1978	2062	2149	2234	2290	2360	2432	2532	2603	2673
1.100	1969	2044	2135	2226	2315	2377	2451	2528	2633	2707	2784
1.200	2031	2111	2207	2301	2398	2462	2543	2622	2733	2812	2893
1.300	2092	2178	2279	2378	2480	2548	2633	2718	2833	2917	3003
1.400	2154	2244	2352	2454	2562	2634	2723	2813	2934	3023	3113
1.500	2214	2310	2424	2530	2643	2719	2813	2909	3033	3128	3222
1.600	2277	2377	2497	2606	2724	2805	2905	3004	3133	3233	3333
1.700	2338	2443	2568	2682	2807	2891	2995	3100	3233	3338	3443
1.800	2400	2509	2640	2758	2889	2976	3086	3195	3334	3444	3553
1.900	2461	2576	2713	2834	2971	3062	3176	3291	3434	3549	3663
2.000	2523	2642	2785	2910	3053	3148	3267	3385	3534	3654	3772
2.200	2647	2775	2929	3062	3216	3319	3448	3576	3734	3863	3992

**OPTIONS**

	PORTILLON	PORTAIL
+ value   (formes B/C)	49	78
+ value   (formes D/E/F/G)	137	245
Vantaux tiercé (forme A) vantail maxi 2,5 m	-	82
Vantaux tiercé (forme B/C) vantail maxi 2,5 m	-	194
Gâche électrique (portillon uniquement)	149	-
Profil de réception pour gâche de portillon	65	-
Serrure électrique en applique (au sol)	-	194
Montage sur paumelles	51	102
+ value   Ouverture 180° (PAUMELLES SIMPLES DEPORTÉES)	129	257
+ value   Ouverture 180° (PAUMELLES RENFORCÉ)	180	360
Renfort pour automatisme enterré	-	139
Récupérateur de pente (arrière piliers) OUV. MANUEL	122	245
1 Barre de contreventement	-	139
1 Arrêt avec blocage position ouverte	27	27
1 Butée d'arrêt ouverture (portail auto)	19	19
1 Socle à visser pour butée	13	13
+ value   Fabrication traverse basse en biais (SELON PENTE) 12%	12%	12%
+ value   Vêrou à baionnette posé (POUR OUVERTURE EXT.)	-	90
RAL hors standard	300	
▶ Autres teintes ou modifications <b>NOUS CONSULTER</b>		

**POTEAU** PRIX UNIT.

HAUTEUR	100x100	150x150	200x200
1.000	144	304	340
1.100	144	304	340
1.200	149	312	340
1.300	149	312	360
1.400	154	320	360
1.500	154	320	385
1.600	164	337	385
1.700	164	337	405
1.800	174	352	405
1.900	174	352	424
2.000	185	368	424
2.200	198	384	452

Platine à visser (poteau 200x200) 86€ /un.

**PORTILLON (forme A)**

H \ L	1.000	1.250	1.500	1.750
1.000	905	962	1048	1128
1.100	933	993	1085	1170
1.200	961	1025	1122	1213
1.300	988	1057	1160	1256
1.400	1016	1088	1197	1297
1.500	1044	1120	1235	1340
1.600	1072	1153	1272	1382
1.700	1100	1183	1310	1425
1.800	1128	1216	1347	1466
1.900	1156	1246	1385	1509
2.000	1183	1279	1422	1550
2.200	1238	1342	1497	1635

FORMES



**PORTAIL COULISSANT (forme A)** (aspect 2 vantaux avec 1 montant central)

H \ L	3.000	3.250	3.500	3.750	4.000	4.250	4.500	4.750	5.000	5.500	6.000
1.200	2733	2842	2953	3032	3127	3157	3347	3443	3537	3713	3889
1.300	2805	2917	3035	3118	3217	3246	3448	3548	3648	3833	4019
1.400	2876	2994	3117	3204	3308	3333	3549	3653	3757	3953	4147
1.500	2950	3069	3198	3290	3400	3421	3648	3758	3868	4072	4277
1.600	3021	3146	3280	3375	3489	3509	3749	3863	3978	4192	4406
1.700	3094	3221	3362	3461	3580	3598	3848	3968	4087	4311	4535
1.800	3166	3298	3445	3547	3670	3685	3948	4073	4197	4431	4664
1.900	3237	3374	3526	3632	3762	3773	4049	4178	4306	4549	4794
2.000	3311	3450	3608	3718	3852	3861	4149	4283	4417	4670	4923

📍 Les coulissants en formes (B/C/D/E/F/G)  
Hauteur maxi côte montants 1.800 mm | Largeur maxi de passage 5.000 mm

**LES PORTAILS SONT LIVRÉS AVEC**

PORTAIL BATTANT	PORTAIL COULISSANT
✓ Serrure à canon européen, 3 clés	✓ 1 Guide à galets (nylon)
✓ Poignée aluminium	✓ 1 Platine de réception
✓ Sabot de sol	✓ Serrure à canon européen, 3 clés
✓ Gonds multi-réglages (à visser ou à sceller)	✓ Poignée aluminium
✓ Traverse intermédiaire renforcée pour automatisme	✓ Rail au sol à visser
	✓ 1 Butée d'ouverture à visser

📍 Les formes (B/C/D/E/F/G) sont livrées avec  
1 Profil à coulisse et 1 Poteau de guidage à sceller, pour **377€**  
Poteau supplémentaire pour coulissant (voir prix des poteaux)  
Crémaillère nylon vissée **31€ /ml**  
Profil cache-crémaillère + crémaillère nylon **69€ /ml**





# RUBIS

CONTEMPORAIN • MÉCANO SOUDÉ

## LAMES INCLINÉES TYPE PERSIENNÉES

GAMME PIERRES GEMMES

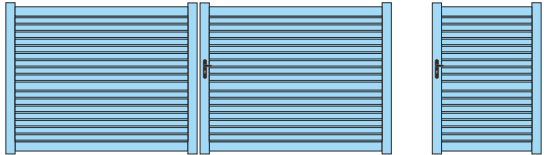
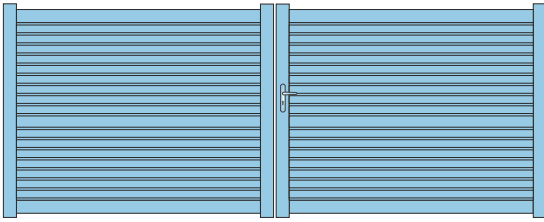

### FORMES DISPONIBLES

A UNIQUEMENT



### PROFILS ALUMINIUM

MONTANTS	100x100
TRAVERSES	100x100
LAMES INCLINÉS	80x20
REMPLISSAGE TYPE PERSIENNÉES	

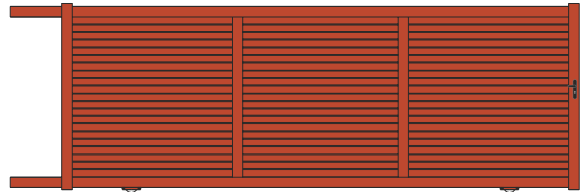

3 DIVISIONS AVEC 2 MENEUX VERTICAUX



### PORTAIL BATTANT (forme A)

H \ L	2.500	2.750	3.000	3.250	3.500	3.750	4.000	4.250	4.500	4.750	5.000
1.000	2289	2374	2476	2579	2681	2748	2833	2918	3039	3123	3208
1.100	2362	2454	2562	2670	2780	2851	2942	3032	3158	3250	3339
1.200	2437	2533	2649	2761	2876	2954	3050	3147	3279	3376	3472
1.300	2510	2612	2736	2853	2975	3057	3160	3261	3400	3501	3604
1.400	2585	2693	2822	2944	3074	3160	3268	3376	3519	3627	3735
1.500	2658	2771	2909	3036	3172	3263	3377	3490	3640	3754	3868
1.600	2733	2852	2996	3126	3270	3366	3485	3605	3761	3880	3999
1.700	2806	2931	3082	3218	3368	3469	3594	3720	3880	4006	4131
1.800	2879	3012	3169	3310	3467	3572	3703	3834	4001	4132	4263
1.900	2954	3091	3255	3401	3565	3675	3812	3948	4121	4259	4395
2.000	3027	3170	3342	3491	3663	3777	3920	4064	4241	4384	4527
2.200	3175	3329	3515	3675	3860	3983	4137	4291	4482	4636	4791

CASES FONCÉES AVEC MENEUX VERTICAUX



### POTEAU

PRIX UNIT.

HAUTEUR	100x100	150x150	200x200
1.000	144	304	340
1.100	144	304	340
1.200	149	312	340
1.300	149	312	360
1.400	154	320	360
1.500	154	320	385
1.600	164	337	385
1.700	164	337	405
1.800	174	352	405
1.900	174	352	424
2.000	185	368	424
2.200	198	384	452

Platine à visser (poteau 200x200) 86€ /un.



### PORTILLON (forme A)

H \ L	1.000	1.250	1.500	1.750
1.000	1086	1155	1257	1354
1.100	1119	1192	1302	1405
1.200	1153	1230	1346	1455
1.300	1185	1268	1391	1506
1.400	1219	1307	1437	1557
1.500	1254	1344	1482	1608
1.600	1286	1383	1527	1658
1.700	1320	1420	1572	1710
1.800	1353	1459	1618	1760
1.900	1386	1496	1663	1811
2.000	1419	1535	1707	1862
2.200	1486	1611	1797	1964

FORMES



### OPTIONS

PORTILLON PORTAIL

Vantaux tiercé (forme A) 1/3 - 2/3 (2,5 mt maxi)	-	82
Gâche électrique (portillon uniquement)	149	-
Profil de réception pour gâche de portillon	65	-
Serrure électrique en applique (au sol)	-	194
Montage sur paumelles renforcée	126	253
+ value   Ouverture 180° (PAUMELLES RENFORCÉ)	180	360
+ value   Ouverture 180° (3 PAUMELLES RENFORCÉS P/ VANTAIL)	245	490
Renfort pour automatisme enterré	-	138
Récupérateur de pente Ferplay (arrière piliers) OUV. MANUEL	306	612
1 Barre de contreventement	-	139
1 Arrêt avec blocage position ouverte	27	27
1 Butée d'arrêt ouverture (portail auto)	19	19
1 Socle à visser pour butée	13	13
+ value   Fabrication traverse basse en biais (SELON PENTE) lames verticales uniquement	12%	12%
+ value   Verrou à baionnette posé (POUR OUVERTURE EXT.)	-	90
RAL hors standard		300
▶ Autres teintes ou modifications	<b>NOUS CONSULTER</b>	



### LES PORTAILS SONT LIVRÉS AVEC

#### PORTAIL BATTANT

- ✓ Serrure à canon européen, 3 clés
- ✓ Poignée aluminium
- ✓ Sabot de sol
- ✓ Gonds multi-réglages (à visser ou à sceller)
- ✓ Traverse intermédiaire renforcée pour automatisme

#### PORTAIL COULISSANT

- ✓ 1 Guide à galets (nylon)
- ✓ 1 Platine de réception
- ✓ Serrure à canon européen, 3 clés
- ✓ Poignée aluminium
- ✓ Rail au sol à visser
- ✓ 1 Butée d'ouverture à visser



### PORTAIL COULISSANT (forme A)

(aspect 2 vantaux avec 1 montant central)

H \ L	3.000	3.250	3.500	3.750	4.000	4.250	4.500	4.750	5.000	5.500	6.000
1.200	3279	3410	3542	3638	3753	3867	4017	4131	4245	4455	4667
1.300	3366	3501	3641	3741	3861	3981	4137	4257	4377	4599	4822
1.400	3453	3592	3740	3843	3970	4095	4257	4384	4509	4742	4977
1.500	3539	3684	3838	3946	4078	4211	4377	4509	4641	4886	5132
1.600	3625	3775	3936	4049	4188	4325	4498	4635	4773	5030	5287
1.700	3712	3867	4034	4152	4296	4439	4619	4761	4904	5173	5442
1.800	3798	3958	4133	4256	4405	4554	4738	4887	5037	5316	5597
1.900	3885	4049	4232	4359	4514	4669	4859	5013	5168	5460	5753
2.000	3972	4140	4329	4461	4623	4783	4979	5140	5300	5604	5907



Largeur ≤ 4.000 mm, aspect 2 vantaux avec 1 montant central  
Largeur > 4.000 mm, 3/4 divisions avec meneaux verticaux pour rigidifier le vantail



**PROFILS ALUMINIUM**

MONTANTS	110x75 / 115x75
TRAVERSES	100x50 / 90x50
REPLISSAGE	200x20 / 100x20
ESPACE ENTRE BARREAUX	+/- 10 à 28*

\* SUIVANT LA DIMENSION

*lames larges et horizontales*

**REPLISSAGE AJOURÉ**

- ▶ ESPACE ENTRE BARREAUX RÉDUIT
- ▶ EMBELLISSEZ VOTRE RÉSIDENCE ET PRESEVEZ VOTRE INTIMITÉ AVEC L'OCCULTATION PARTIELLE

**FORMES DISPONIBLES**

**A** UNIQUEMENT

**200x20**

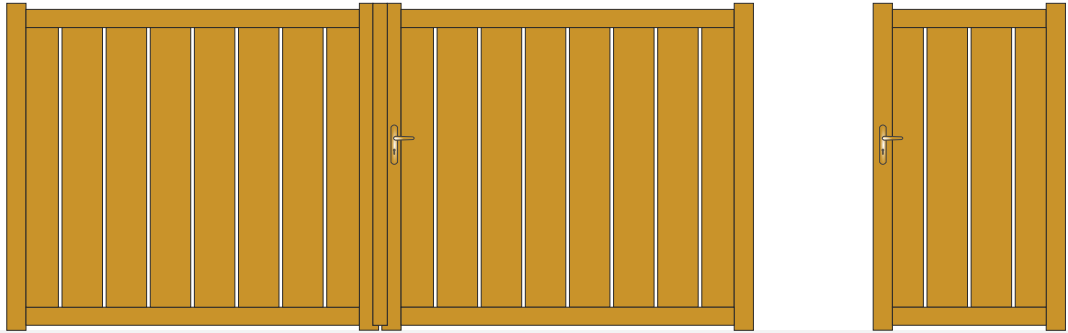

**MODÈLE AV200**

LAMES LARGES VERTICALES DE 200x20 AJOURÉES

**100x20**



**MODÈLE AH100**

LAMES HORIZONTALES DE 100x20 AJOURÉES

**100x20**

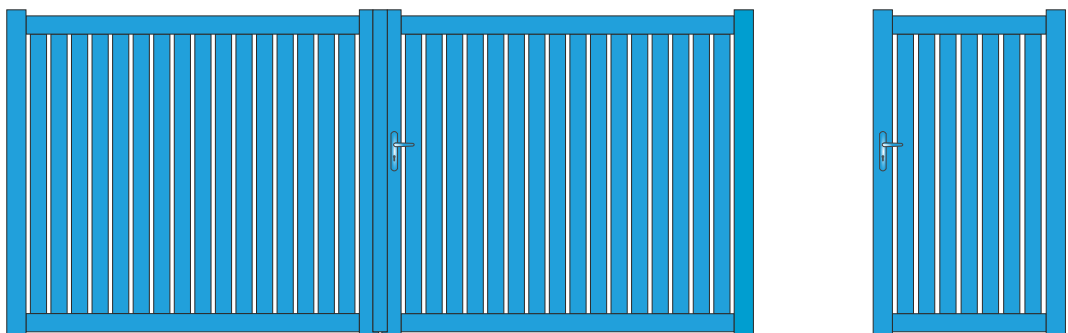

**MODÈLE AV100**

LAMES VERTICALES DE 100x20 AJOURÉES



**POUR LES COULISSANTS EN REPLISSAGE HORIZONTAL**

Largeur ≤ 4.000 mm, aspect 2 vantaux avec 1 montant central

Largeur > 4.000 mm, 3/4 divisions avec meneaux verticaux pour rigidifier le vantail



## MODÈLE AH200

### REPLISSAGE AJOURÉ

- ▶ ESPACE ENTRE BARREAUX RÉDUIT
- ▶ EMBELLISSEZ VOTRE RÉSIDENCE ET PRÉSERVEZ VOTRE INTIMITÉ AVEC L'OCCULTATION PARTIELLE

Renfort pour motorisation sur la traverse basse

### PROFILS ALUMINIUM

MONTANTS	110x75 / 115x75
TRAVERSES	100x50 / 90x50
REPLISSAGE	200x20 / 100x20
ESPACE ENTRE BARREAUX	+/- 10 à 28*

\* SUIVANT LA DIMENSION

### FORMES DISPONIBLES

**A** UNIQUEMENT

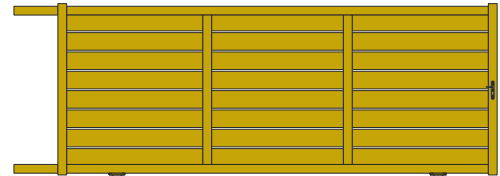

3 DIVISIONS AVEC 2 MENEUX VERTICAUX



### PORTAIL BATTANT (forme A)

H \ L	2.500	2.750	3.000	3.250	3.500	3.750	4.000	4.250	4.500	4.750	5.000
1.000	1843	1904	1979	2059	2134	2184	2245	2307	2416	2478	2540
1.100	1896	1961	2039	2124	2202	2254	2319	2386	2499	2564	2630
1.200	1947	2017	2100	2187	2271	2327	2395	2464	2582	2651	2720
1.300	1999	2073	2160	2250	2338	2397	2470	2544	2663	2738	2810
1.400	2052	2129	2222	2314	2406	2468	2546	2622	2747	2824	2900
1.500	2103	2185	2283	2378	2476	2540	2620	2701	2829	2910	2992
1.600	2156	2241	2342	2442	2544	2611	2696	2781	2912	2997	3081
1.700	2208	2297	2403	2505	2611	2682	2770	2860	2995	3083	3171
1.800	2261	2353	2463	2569	2680	2754	2846	2938	3077	3170	3262

CASES FONCÉES AVEC MENEUX VERTICAUX SUR LAMES HORIZONTALES



### POTEAU

PRIX UNIT.

HAUTEUR	100x100	150x150	200x200
1.000	144	304	340
1.100	144	304	340
1.200	149	312	340
1.300	149	312	360
1.400	154	320	360
1.500	154	320	385
1.600	164	337	385
1.700	164	337	405
1.800	174	352	405

Platine à visser (poteau 200x200) 86€/un.



### PORTILLON (forme A)

FORMES

H \ L	1.000	1.250	1.500	1.750
1.000	896	942	1013	1061
1.100	919	968	1043	1093
1.200	941	993	1073	1127
1.300	964	1020	1104	1159
1.400	986	1046	1133	1192
1.500	1009	1071	1163	1224
1.600	1031	1097	1193	1258
1.700	1054	1121	1223	1290
1.800	1077	1148	1254	1323

**A**



### OPTIONS

PORTILLON PORTAIL

Vantaux tiercé (forme A) 1/3 - 2/3 (2,5 mt maxi)	-	82
Barreaux à 45° (fougère)	100	200
Gâche électrique (portillon uniquement)	149	-
Profil de réception pour gâche de portillon	65	-
Serrure électrique en applique (au sol)	-	194
Montage sur paumelles	51	102
+ value   Ouverture 180° (PAUMELLES SIMPLES DÉPORTÉES)	129	257
+ value   Ouverture 180° (PAUMELLES RENFORCÉ)	180	360
Renfort pour automatisme enterré	-	138
Récupérateur de pente (arrière piliers) OUV. MANUEL	122	245
1 Barre de contreventement	-	139
1 Arrêt avec blocage position ouverte	27	27
1 Butée d'arrêt ouverture (portail auto)	19	19
1 Socle à visser pour butée	13	13
+ value   Fabrication traverse basse en biais (SELON PENTE) lames verticales uniquement	12%	12%
+ value   Verrou à baionnette posé (POUR OUVERTURE EXT.)	-	90
RAL hors standard	-	300
▶ Autres teintes ou modifications		<b>NOUS CONSULTER</b>



### LES PORTAILS SONT LIVRÉS AVEC

#### PORTAIL BATTANT

- ✓ Serrure à canon européen, 3 clés
- ✓ Poignée aluminium
- ✓ Sabot de sol
- ✓ Gonds multi-réglages (à visser ou à sceller)
- ✓ Traverse basse renforcée pour automatisme

#### PORTAIL COULISSANT

- ✓ 1 Guide à galets (nylon)
- ✓ 1 Platine de réception
- ✓ Serrure à canon européen, 3 clés
- ✓ Poignée aluminium
- ✓ Rail au sol à visser
- ✓ 1 Butée d'ouverture à visser



### PORTAIL COULISSANT (forme A)

(aspect 2 vantaux avec 1 montant central)

H \ L	3.000	3.250	3.500	3.750	4.000	4.250	4.500	4.750	5.000	5.500	6.000
1.200	2608	2708	2805	2873	2957	3093	3275	3359	3334	3709	3860
1.300	2667	2770	2871	2943	3029	3170	3356	3443	3422	3805	3984
1.400	2726	2832	2938	3013	3103	3247	3436	3527	3510	3932	4097
1.500	2786	2894	3004	3082	3175	3323	3517	3611	3598	4027	4221
1.600	2845	2956	3070	3151	3250	3401	3598	3695	3685	4143	4334
1.700	2957	3071	3191	3274	3376	3476	3785	3886	3773	4292	4480
1.800	3016	3133	3256	3344	3449	3554	3865	3970	3861	4388	4583



Largeur ≤ 4.000 mm, aspect 2 vantaux avec 1 montant central  
Largeur > 4.000 mm, 3/4 divisions avec meneaux verticaux pour rigidifier le vantail



Poteau supplémentaire pour coulissant (voir prix des poteaux)	
Crémaillère nylon vissée	31€/ml
Profil cache-crémaillère + crémaillère nylon	69€/ml



# AMAZONITE

CONTEMPORAIN • MÉCANO SOUDÉ

LamesZ  
PERSIENNÉES

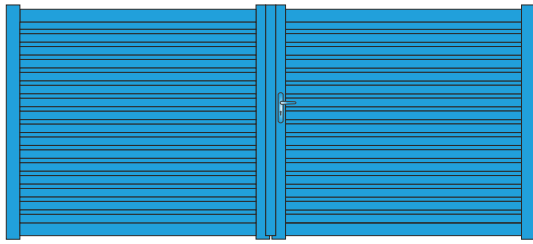

LAMES «Z» PERSIENNÉES HORIZONTALES OU VERTICALES

Renfort pour motorisation sur la traverse basse

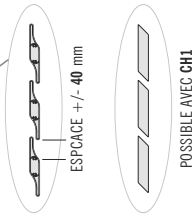

## PROFILS ALUMINIUM

MONTANTS	110x75 / 115x75
TRAVERSES	90x50
REPLISSAGE	LAMES «Z» 120X20
	PERSIENNÉ

## FORMES DISPONIBLES

**A** UNIQUEMENT

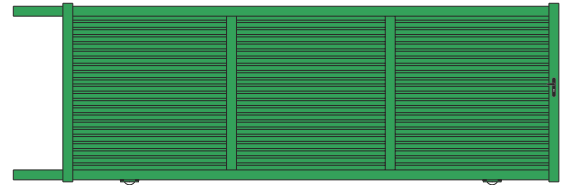

3 DIVISIONS AVEC 2 MENEUX VERTICAUX

### BRISÉ VUE PARFAITE POUR PRÉSERVER VOTRE INTIMITÉ

- ▶ LAMES «Z» **HORIZONTALES** - OCCULTATION CÔTÉ EXTÉRIEUR ET VISION CÔTÉ INTÉRIEUR
- ▶ LAMES «Z» **VERTICALES** - VOUS DEVREZ CHOISIR LE CÔTÉ À OCCULTER LA VISION, VERS LA GAUCHE OU LA DROITE (CÔTÉ EXTÉRIEUR)

## PORTAIL BATTANT (forme A)

H \ L	2.500	2.750	3.000	3.250	3.500	3.750	4.000	4.250	4.500	4.750	5.000
1.000	1954	2026	2110	2202	2287	2342	2413	2484	2608	2678	2748
1.100	2013	2089	2179	2274	2363	2424	2499	2573	2702	2777	2851
1.200	2074	2153	2248	2347	2442	2505	2585	2663	2797	2875	2954
1.300	2134	2215	2316	2419	2519	2587	2670	2754	2891	2974	3058
1.400	2192	2280	2385	2492	2597	2668	2756	2844	2985	3072	3161
1.500	2252	2344	2455	2564	2675	2748	2841	2934	3079	3171	3263
1.600	2311	2407	2523	2637	2753	2829	2926	3023	3173	3270	3366
1.700	2372	2471	2593	2710	2831	2911	3012	3112	3268	3368	3469
1.800	2430	2536	2661	2783	2908	2993	3098	3203	3362	3467	3572

CASES FONCÉES AVEC 1 MENEAU VERTICAL PAR VANTAIL

## POTEAU PRIX UNIT.

HAUTEUR	100x100	150x150	200x200
1.000	144	304	340
1.100	144	304	340
1.200	149	312	340
1.300	149	312	360
1.400	154	320	360
1.500	154	320	385
1.600	164	337	385
1.700	164	337	405
1.800	174	352	405

Platine à visser (poteau 200x200) 86€ /un.

## PORTILLON (forme A)

H \ L	1.000	1.250	1.500	1.750
1.000	938	989	1068	1119
1.100	963	1019	1101	1156
1.200	988	1047	1133	1192
1.300	1013	1074	1166	1227
1.400	1037	1102	1200	1264
1.500	1063	1131	1233	1301
1.600	1088	1159	1265	1335
1.700	1113	1186	1298	1372
1.800	1137	1215	1331	1409

FORMES



## OPTIONS

	PORTILLON	PORTAIL
Vantaux tiercé (forme A) 1/3 - 2/3 (2,5 mt maxi)	-	82
Gâche électrique (portillon uniquement)	149	-
Profil de réception pour gâche de portillon	65	-
Serrure électrique en applique (au sol)	-	194
Montage sur paumelles	51	102
+ value   Ouverture 180° (PAUMELLES SIMPLES DÉPORTÉES)	129	257
+ value   Ouverture 180° (PAUMELLES RENFORCÉ)	180	360
Renfort pour automatisme enterré	-	138
Récupérateur de pente (arrière piliers) OUV. MANUEL	122	245
1 Barre de contreventement	-	139
1 Arrêt avec blocage position ouverte	27	27
1 Butée d'arrêt ouverture (portail auto)	19	19
1 Socle à visser pour butée	13	13
+ value   Fabrication traverse basse en biais (SELON PENTE) lames verticales uniquement	12%	12%
+ value   Verrou à baionnette posé (POUR OUVERTURE EXT.)	-	90
RAL hors standard		300
▶ Autres teintes ou modifications	<b>NOUS CONSULTER</b>	

## LES PORTAILS SONT LIVRÉS AVEC

PORTAIL BATTANT	PORTAIL COULISSANT
✓ Serrure à canon européen, 3 clés	✓ 1 Guide à galets (nylon)
✓ Poignée aluminium	✓ 1 Platine de réception
✓ Sabot de sol	✓ Serrure à canon européen, 3 clés
✓ Gonds multi-réglages (à visser ou à sceller)	✓ Poignée aluminium
✓ Traverse basse renforcée pour automatisme	✓ Rail au sol à visser
	✓ 1 Butée d'ouverture à visser

## PORTAIL COULISSANT (forme A) (aspect 2 vantaux avec 1 montant central)

H \ L	3.000	3.250	3.500	3.750	4.000	4.250	4.500	4.750	5.000	5.500	6.000
1.200	2727	2839	2944	3129	3224	3380	3586	3682	3655	4082	4254
1.300	2793	2906	3017	3209	3307	3468	3679	3777	3755	4190	4395
1.400	2857	2974	3090	3288	3390	3555	3771	3874	3855	4335	4525
1.500	2922	3042	3163	3367	3474	3642	3863	3969	3956	4445	4665
1.600	2987	3110	3235	3446	3557	3730	3955	4066	4055	4578	4795
1.700	3111	3237	3368	3585	3702	3817	4169	4284	4155	4747	4961
1.800	3176	3306	3440	3665	3785	3905	4260	4379	4255	4856	5078

Largeur ≤ 3.500 mm, aspect 2 vantaux avec 1 montant central  
Largeur > 3.500 mm, 3/4 divisions avec meneaux verticaux pour rigidifier le vantail

Poteau supplémentaire pour coulissant (voir prix des poteaux)	
Crémaillère nylon vissée	31€ /ml
Profil cache-crémaillère + crémaillère nylon	69€ /ml



# EMERAUDE

CONTEMPORAIN • MÉCANO SOUDÉ

## Lames Z PERSIENNÉES

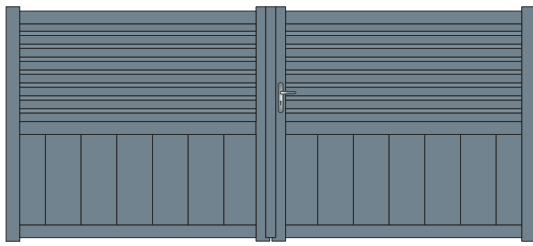

LAMES «Z» PERSIENNÉES HORIZONTALES OU VERTICALES

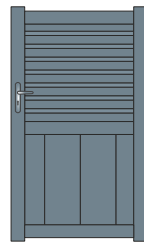

ESPACE +/- 40 mm

POSSIBLE AVEC CHI

Renfort pour motorisation sur la traverse intermédiaire

### BRISE VUE PARFAITE POUR PRÉSERVER VOTRE INTIMITÉ

- ▶ LAMES «Z» **HORIZONTALES** - OCCULTATION CÔTÉ EXTÉRIEUR ET VISION CÔTÉ INTÉRIEUR
- ▶ LAMES «Z» **VERTICALES** - VOUS DEVREZ CHOISIR LE CÔTÉ À OCCULTER LA VISION, VERS LA GAUCHE OU LA DROITE (CÔTÉ EXTÉRIEUR)

### PROFILS ALUMINIUM

MONTANTS	110x75 / 115x75
TRAVERSES	100x50 / 90x50
REMPLISSAGE	LAMES «Z» 120x20
SOUBASSEMENT LAMES	200x20 / 100x10

### FORMES DISPONIBLES

**A** UNIQUEMENT

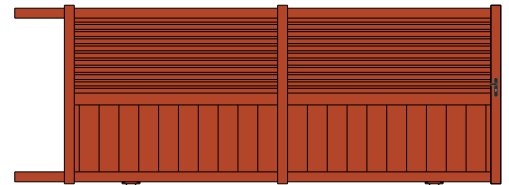

ASPECT 2 VANTAUX

### PORTAIL BATTANT (forme A)

H \ L	2.500	2.750	3.000	3.250	3.500	3.750	4.000	4.250	4.500	4.750	5.000
1.000	1921	1989	2073	2163	2246	2301	2370	2440	2562	2632	2700
1.100	1978	2052	2140	2234	2322	2381	2455	2528	2654	2727	2802
1.200	2037	2115	2208	2306	2399	2461	2539	2616	2747	2825	2903
1.300	2096	2178	2276	2377	2476	2541	2622	2704	2840	2921	3004
1.400	2154	2241	2343	2448	2551	2620	2706	2793	2933	3018	3105
1.500	2212	2303	2412	2519	2629	2700	2791	2882	3024	3115	3207
1.600	2271	2365	2480	2591	2704	2781	2874	2970	3118	3212	3307
1.700	2330	2428	2547	2661	2781	2860	2959	3059	3210	3310	3408
1.800	2389	2491	2615	2734	2857	2940	3043	3147	3303	3406	3510
1.900	2446	2554	2683	2805	2934	3020	3127	3235	3396	3504	3611
2.000	2505	2616	2751	2875	3010	3100	3212	3323	3488	3600	3712

CASES FONCÉES MENEAX VERTICAUX EN PARTIE HAUTE AVEC LAMES «Z» HORIZONTALES

### POTEAU PRIX UNIT.

HAUTEUR	100x100	150x150	200x200
1.000	144	304	340
1.100	144	304	340
1.200	149	312	340
1.300	149	312	360
1.400	154	320	360
1.500	154	320	385
1.600	164	337	385
1.700	164	337	405
1.800	174	352	405
1.900	174	352	424
2.000	185	368	424

Platine à visser (poteau 200x200) 86€ /un.

### PORTILLON (forme A)

H \ L	1.000	1.250	1.500	1.750
1.000	921	972	1049	1099
1.100	946	1000	1080	1134
1.200	970	1027	1113	1170
1.300	995	1055	1144	1206
1.400	1019	1083	1177	1241
1.500	1043	1110	1211	1277
1.600	1068	1137	1242	1312
1.700	1092	1165	1275	1347
1.800	1117	1193	1307	1383
1.900	1141	1220	1339	1418
2.000	1165	1247	1371	1454

FORMES

- A
- B
- C
- D
- E
- F
- G

### OPTIONS

	PORTILLON	PORTAIL
Vantaux tiercé (forme A) 1/3 - 2/3 (2,5 mt maxi)	-	82
Lames à 45° (fougère) SOUBASSEMENT	79	158
Gâche électrique (portillon uniquement)	149	-
Profil de réception pour gâche de portillon	65	-
Serrure électrique en applique (au sol)	-	194
Montage sur paumelles	51	102
+ value   Ouverture 180° (PAUMELLES SIMPLES DÉPORTÉES)	129	257
+ value   Ouverture 180° (PAUMELLES RENFORCÉ)	180	360
Renfort pour automatisme enterré	-	138
Récupérateur de pente (arrière piliers) OUV. MANUEL	122	245
1 Barre de contreventement	-	139
1 Arrêt avec blocage position ouverte	27	27
1 Butée d'arrêt ouverture (portail auto)	19	19
1 Socle à visser pour butée	13	13
+ value   Fabrication traverse basse en biais (SELON PENTE) lames verticales uniquement	12%	12%
+ value   Verrou à baionnette posé (POUR OUVERTURE EXT.)	-	90
RAL hors standard		300
▶ Autres teintes ou modifications <b>NOUS CONSULTER</b>		

### LES PORTAILS SONT LIVRÉS AVEC

PORTAIL BATTANT	PORTAIL COULISSANT
✓ Serrure à canon européen, 3 clés	✓ 1 Guide à galets (nylon)
✓ Poignée aluminium	✓ 1 Platine de réception
✓ Sabot de sol	✓ Serrure à canon européen, 3 clés
✓ Gonds multi-réglages (à visser ou à sceller)	✓ Poignée aluminium
✓ Traverse intermédiaire renforcée pour automatisme	✓ Rail au sol à visser
	✓ 1 Butée d'ouverture à visser

### PORTAIL COULISSANT (forme A)

(aspect 2 vantaux avec 1 montant central)

H \ L	3.000	3.250	3.500	3.750	4.000	4.250	4.500	4.750	5.000	5.500	6.000
1.200	2777	2890	2998	3157	3253	3409	3619	3714	3686	4117	4291
1.300	2844	2959	3071	3236	3336	3498	3711	3811	3787	4227	4434
1.400	2910	3027	3146	3317	3421	3585	3805	3908	3889	4374	4565
1.500	2975	3098	3220	3397	3505	3674	3897	4005	3989	4483	4706
1.600	3042	3167	3295	3476	3589	3763	3989	4102	4090	4618	4837
1.700	3168	3297	3429	3618	3734	3851	4204	4322	4192	4789	5004
1.800	3234	3366	3503	3698	3818	3939	4297	4418	4292	4899	5122
1.900	3300	3434	3577	3777	3902	4028	4390	4516	4393	5008	5241
2.000	3366	3503	3651	3857	3985	4115	4482	4611	4495	5117	5359

Largeur ≤ 3.500 mm, aspect 2 vantaux avec 1 montant central  
Largeur > 3.500 mm, 3/4 divisions avec meneaux verticaux pour rigidifier le vantail

GAMME PIERRES GEMMES





# CITRINE

CONTEMPORAIN • MÉCANO SOUDÉ

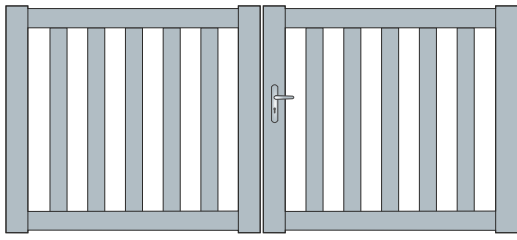

## FORMES DISPONIBLES

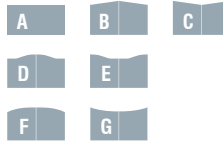

## PROFILS ALUMINIUM

MONTANTS	110x75 / 115x75
TRAVERSES	100x50 / 90x50
BARREAUX	80x20
ESPACE ENTRE BARREAUX	+/- 70 mm

Pour les formes (B/C/D/E/F/G) la flèche est de  
 Largeur ≤ 3500 mm Flèche = 150 mm | Largeur > 3500 mm Flèche = 200 mm

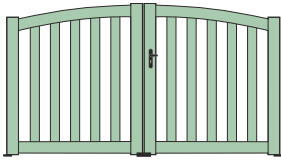

CITRINE - Forme F



CITRINE - Forme E

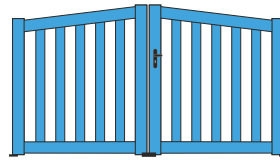

CITRINE - Forme B



CITRINE - Forme D

## PORTAIL BATTANT (forme A)

H \ L	2.500	2.750	3.000	3.250	3.500	3.750	4.000	4.250	4.500	4.750	5.000
1.000	1507	1546	1596	1661	1709	1740	1781	1821	1893	1934	1974
1.100	1545	1588	1640	1706	1757	1791	1834	1877	1951	1994	2037
1.200	1584	1629	1684	1751	1805	1842	1887	1932	2010	2055	2100
1.300	1623	1670	1728	1797	1855	1892	1941	1988	2069	2115	2163
1.400	1662	1712	1772	1843	1903	1944	1993	2043	2126	2177	2226
1.500	1699	1752	1816	1889	1952	1994	2047	2099	2184	2236	2289
1.600	1738	1793	1859	1935	2000	2044	2100	2155	2242	2297	2352
1.700	1777	1835	1903	1982	2050	2096	2153	2210	2299	2357	2415
1.800	1816	1876	1947	2028	2099	2146	2206	2266	2358	2417	2478
1.900	1854	1916	1991	2073	2147	2198	2260	2322	2416	2479	2541
2.000	1892	1957	2035	2119	2197	2248	2312	2378	2475	2539	2604
2.200	1970	2039	2123	2210	2294	2350	2419	2489	2590	2659	2729

## OPTIONS

	PORTILLON	PORTAIL
+ value   (formes B/C)	49	78
+ value   (formes D/E/F/G)	137	245
Vantaux tiercé (forme A) vantail maxi 2,5 m	-	82
Vantaux tiercé (forme B/C) vantail maxi 2,5 m	-	194
Lames à 45° (fougère)	100	200
Gâche électrique (portillon uniquement)	149	-
Profil de réception pour gâche de portillon	65	-
Serrure électrique en applique (au sol)	-	194
Montage sur paumelles	51	102
+ value   Ouverture 180° (PAUMELLES SIMPLES DEPORTÉES)	129	257
+ value   Ouverture 180° (PAUMELLES RENFORCÉ)	180	360
Barreaux plaqués aux Traverses	0	0
Renfort pour automatisme enterré	-	138
Récupérateur de pente (arrière piliers) OUV. MANUEL	122	245
1 Barre de contreventement	-	139
1 Arrêt avec blocage position ouverte	27	27
1 Butée d'arrêt ouverture (portail auto)	19	19
1 Socle à visser pour butée	13	13
+ value   Fabrication traverse basse en biais (SELON PENTE) 12% lames verticales uniquement	12%	12%
+ value   Verrou à baionnette posé (POUR OUVERTURE EXT.)	-	90
RAL hors standard		300
Autres teintes ou modifications	NOUS CONSULTER	

## POTEAU PRIX UNIT.

HAUTEUR	100x100	150x150	200x200
1.000	144	304	340
1.100	144	304	340
1.200	149	312	340
1.300	149	312	360
1.400	154	320	360
1.500	154	320	385
1.600	164	337	385
1.700	164	337	405
1.800	174	352	405
1.900	174	352	424
2.000	185	368	424
2.200	198	384	452

Platine à visser (poteau 200x200) 86€/un.

## PORTILLON (forme A)

H \ L	1.000	1.250	1.500	1.750
1.000	764	811	858	901
1.100	780	830	879	924
1.200	798	850	901	949
1.300	815	869	923	972
1.400	832	887	945	998
1.500	849	907	967	1021
1.600	865	926	988	1046
1.700	882	945	1011	1069
1.800	900	964	1032	1093
1.900	916	983	1055	1117
2.000	933	1003	1076	1141
2.200	967	1041	1120	1190

## FORMES



## PORTAIL COULISSANT (forme A) (aspect 2 vantaux avec 1 montant central)

H \ L	3.000	3.250	3.500	3.750	4.000	4.250	4.500	4.750	5.000	5.500	6.000
1.200	2234	2335	2405	2457	2519	2580	2673	2735	2796	2903	3008
1.300	2294	2381	2454	2508	2571	2636	2732	2796	2858	2970	3081
1.400	2338	2427	2503	2558	2625	2692	2789	2855	2921	3038	3154
1.500	2382	2471	2551	2610	2679	2747	2848	2916	2985	3106	3227
1.600	2426	2518	2600	2660	2732	2802	2906	2976	3047	3173	3299
1.700	2469	2564	2649	2711	2785	2857	2963	3037	3110	3241	3371
1.800	2513	2610	2698	2762	2837	2913	3021	3098	3173	3308	3445
1.900	2557	2656	2747	2812	2891	2969	3079	3157	3235	3377	3517
2.000	2601	2702	2796	2863	2944	3024	3139	3218	3299	3445	3590



Les coulissants en formes (B/C/D/E/F/G)  
 Hauteur maxi côte montants 1.800 mm | Largeur maxi de passage 5.000 mm

Largeur ≤ 5.000 mm, aspect 2 vantaux avec 1 montant central  
 Largeur > 5.000 mm (forme A), 3/4 divisions avec meneaux verticaux pour rigidifier le vantail

## LES PORTAILS SONT LIVRÉS AVEC

PORTAIL BATTANT	PORTAIL COULISSANT
✓ Serrure à canon européen, 3 clés	✓ 1 Guide à galets (nylon)
✓ Poignée aluminium	✓ 1 Platine de réception
✓ Sabot de sol	✓ Serrure à canon européen, 3 clés
✓ Gonds multi-réglages (à visser ou à sceller)	✓ Poignée aluminium
✓ Traverse basse renforcée pour automatisme	✓ Rail au sol à visser
	✓ 1 Butée d'ouverture à visser



Les formes (B/C/D/E/F/G) sont livrées avec  
 1 Profil à coulisse et 1 Poteau de guidage à sceller, pour 377€

Poteau supplémentaire pour coulissant (voir prix des poteaux)	
Crémaillère nylon vissée	31€/ml
Profil cache-crémaillère + crémaillère nylon	69€/ml



# TOURMALINE

CONTEMPORAIN • MÉCANO SOUDÉ

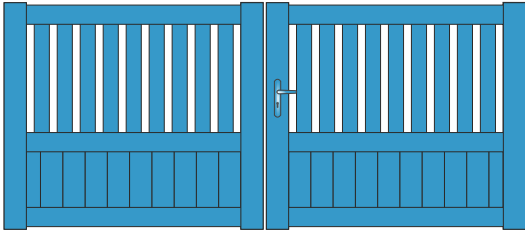

## FORMES DISPONIBLES

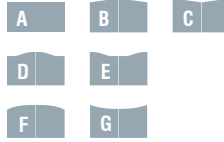

## PROFILS ALUMINIUM

MONTANTS	110x75 / 115x75
TRAVERSES	100x50 / 90x50
BARREAUX	80x20
REPLISSAGE LAMES	100x20
ESPACE ENTRE BARREAUX	+/- 70 mm

Pour les formes (B/C/D/E/F/G) la flèche est de  
Largeur ≤ 3500 mm Flèche = 150 mm | Largeur > 3500 mm Flèche = 200 mm

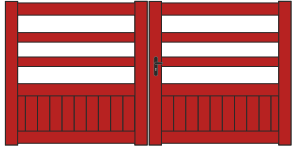

TOURMALINE - 3 LISSES

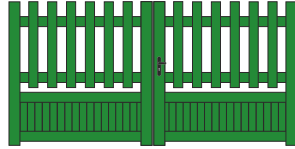

TOURMALINE BARREAUX PLAQUÉS  
HAUTEUR MAXI: 1500 mm - PASSAGE MAXI: 4000 mm



TOURMALINE - Forme D - LAMES BASSES A 45°



TOURMALINE - Forme A/D  
EN OPTION: LISSE INTERMÉDIAIRE EN CDG (FORME D)

## PORTAIL BATTANT (forme A)

H \ L	2.500	2.750	3.000	3.250	3.500	3.750	4.000	4.250	4.500	4.750	5.000
1.000	1671	1726	1792	1869	1935	1979	2035	2090	2178	2233	2288
1.100	1716	1774	1844	1924	1993	2040	2098	2157	2248	2306	2364
1.200	1761	1823	1897	1978	2052	2100	2162	2224	2317	2379	2441
1.300	1806	1871	1948	2033	2110	2161	2226	2291	2387	2453	2517
1.400	1851	1920	2000	2087	2168	2223	2290	2357	2458	2526	2593
1.500	1897	1968	2053	2142	2227	2284	2354	2425	2528	2598	2669
1.600	1943	2017	2104	2197	2285	2343	2417	2491	2597	2671	2745
1.700	1988	2064	2157	2251	2343	2404	2482	2558	2668	2745	2821
1.800	2033	2113	2209	2306	2401	2465	2546	2625	2738	2818	2897
1.900	2079	2161	2261	2360	2460	2527	2609	2693	2808	2891	2974
2.000	2124	2210	2313	2415	2518	2587	2673	2759	2877	2963	3050
2.200	2214	2307	2417	2525	2635	2708	2801	2893	3018	3110	3203

## POTEAU PRIX UNIT.

HAUTEUR	100x100	150x150	200x200
1.000	144	304	340
1.100	144	304	340
1.200	149	312	340
1.300	149	312	360
1.400	154	320	360
1.500	154	320	385
1.600	164	337	385
1.700	164	337	405
1.800	174	352	405
1.900	174	352	424
2.000	185	368	424
2.200	198	384	452

Platine à visser (poteau 200x200) **86€**/un.

## PORTILLON (forme A)

H \ L	1.000	1.250	1.500	1.750
1.000	850	891	955	1031
1.100	869	914	980	1061
1.200	889	936	1006	1089
1.300	909	959	1032	1118
1.400	928	981	1058	1149
1.500	949	1003	1084	1177
1.600	969	1025	1110	1206
1.700	988	1048	1135	1235
1.800	1009	1070	1161	1265
1.900	1029	1092	1187	1293
2.000	1049	1115	1214	1323
2.200	1089	1159	1265	1382

## FORMES



## OPTIONS

	PORTILLON	PORTAL
+ value   (formes B/C)	49	78
+ value   (formes D/E/F/G)	137	245
Vantaux tiercé (forme A) vantail maxi 2,5 m	-	82
Vantaux tiercé (forme B/C) vantail maxi 2,5 m	-	194
Lames à 45° (fougère) SOUBASSEMENT	79	158
Gâche électrique (portillon uniquement)	149	-
Profil de réception pour gâche de portillon	65	-
Serrure électrique en applique (au sol)	-	194
Montage sur paumelles	51	102
+ value   Ouverture 180° (PAUMELLES SIMPLES DEPORTÉES)	129	257
+ value   Ouverture 180° (PAUMELLES RENFORCÉ)	180	360
Barreaux plaqués aux traverses ou Triple lisse haute	0	0
Renfort pour automatisme enterré	-	138
Récupérateur de pente (arrière piliers) OUV. MANUEL	122	245
1 Barre de contreventement	-	139
1 Arrêt avec blocage position ouverte	27	27
1 Butée d'arrêt ouverture (portail auto)	19	19
1 Socle à visser pour butée	13	13
+ value   Fabrication traverse basse en biais (SELON PENTE) lames verticales uniquement	12%	12%
+ value   Verrou à baionnette posé (POUR OUVERTURE EXT.)	-	90
RAL hors standard		300
Autres teintes ou modifications	<b>NOUS CONSULTER</b>	

## LES PORTAILS SONT LIVRÉS AVEC

PORTAIL BATTANT	PORTAIL COULISSANT
✓ Serrure à canon européen, 3 clés	✓ 1 Guide à galets (nylon)
✓ Poignée aluminium	✓ 1 Platine de réception
✓ Sabot de sol	✓ Serrure à canon européen, 3 clés
✓ Gonds multi-réglages (à visser ou à sceller)	✓ Poignée aluminium
✓ Traverse intermédiaire renforcée pour automatisme	✓ Rail au sol à visser
	✓ 1 Butée d'ouverture à visser

## PORTAIL COULISSANT (forme A) (aspect 2 vantaux avec 1 montant central)

H \ L	3.000	3.250	3.500	3.750	4.000	4.250	4.500	4.750	5.000	5.500	6.000
1.200	2357	2450	2536	2598	2673	2747	2852	2926	3001	3132	3265
1.300	2406	2503	2592	2657	2735	2810	2918	2996	3072	3212	3350
1.400	2457	2554	2648	2715	2794	2874	2986	3066	3146	3291	3434
1.500	2506	2607	2703	2772	2855	2939	3053	3135	3218	3368	3519
1.600	2556	2659	2759	2831	2916	3002	3120	3206	3292	3448	3604
1.700	2606	2711	2814	2889	2977	3066	3186	3275	3364	3526	3688
1.800	2655	2763	2870	2947	3039	3130	3253	3345	3436	3605	3772
1.900	2705	2814	2926	3004	3100	3194	3320	3414	3510	3683	3857
2.000	2755	2867	2981	3062	3161	3258	3386	3484	3581	3762	3941

Les coulissants en formes (B/C/D/E/F/G)  
Hauteur maxi côte montants 1.800 mm | Largeur maxi de passage 5.000 mm

Largeur ≤ 5.000 mm, aspect 2 vantaux avec 1 montant central  
Largeur > 5.000 mm (forme A), 3/4 divisions avec meneaux verticaux pour rigidifier le vantail

Les formes (B/C/D/E/F/G) sont livrées avec  
1 Profil à coulisse et 1 Poteau de guidage à sceller, pour **377€**  
Poteau supplémentaire pour coulissant (voir prix des poteaux)  
Crémaillère nylon vissée **31€**/ml  
Profil cache-crémaillère + crémaillère nylon **69€**/ml

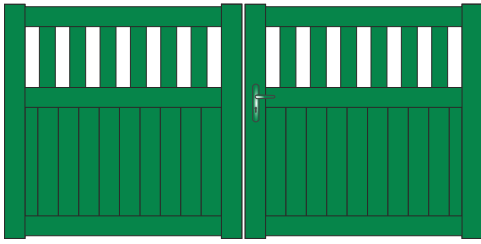

**FORMES DISPONIBLES**

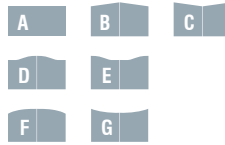

**PROFILS ALUMINIUM**

MONTANTS	110x75 / 115x75
TRAVERSES	100x50 / 90x50
BARREAUX	80x20
REPLISSAGE LAMES	100x20
ESPACE ENTRE BARREAUX	+/- 70 mm

📍 Pour les formes (B/C/D/E/F/G) la flèche est de  
Largeur ≤ 3500 mm Flèche = 150 mm | Largeur > 3500 mm Flèche = 200 mm

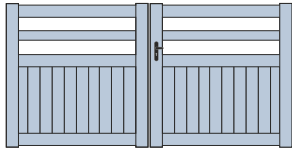

TANZANITE- 2 LISSES

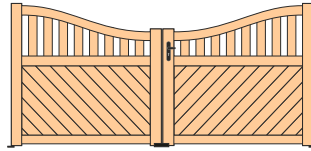

TANZANITE- Forme E - LAMES BASSES A 45°



TANZANITE- Forme F - LAMES BASSES A 45°

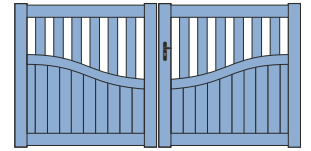

TANZANITE- Forme A/E  
EN OPTION: LISSE INTERMÉDIAIRE EN CDG (FORME E)

**PORTAIL BATTANT (forme A)**

H \ L	2.500	2.750	3.000	3.250	3.500	3.750	4.000	4.250	4.500	4.750	5.000
1.000	1765	1829	1905	1990	2068	2118	2182	2246	2342	2406	2470
1.100	1819	1887	1969	2055	2137	2191	2260	2328	2428	2496	2564
1.200	1873	1945	2032	2122	2207	2265	2337	2408	2513	2586	2657
1.300	1927	2003	2094	2187	2278	2339	2415	2490	2599	2675	2750
1.400	1982	2060	2157	2253	2349	2413	2492	2572	2685	2764	2845
1.500	2035	2119	2220	2318	2419	2487	2570	2654	2770	2854	2938
1.600	2090	2177	2283	2385	2490	2560	2648	2736	2855	2943	3031
1.700	2143	2235	2344	2450	2561	2634	2725	2817	2941	3033	3124
1.800	2198	2293	2407	2517	2632	2707	2803	2898	3026	3122	3218
1.900	2251	2351	2469	2583	2702	2782	2882	2980	3112	3212	3312
2.000	2305	2408	2533	2649	2771	2855	2958	3062	3198	3301	3405
2.200	2413	2525	2658	2781	2913	3002	3113	3225	3369	3481	3591

**OPTIONS**

	PORTILLON	PORTAIL
+ value   (formes B/C)	49	78
+ value   (formes D/E/F/G)	137	245
Vantaux tiercé (forme A) vantail maxi 2,5 m	-	82
Vantaux tiercé (forme B/C) vantail maxi 2,5 m	-	194
Lames à 45° (fougère) SOUBASSEMENT	79	158
Gâche électrique (portillon uniquement)	149	-
Profil de réception pour gâche de portillon	65	-
Serrure électrique en applique (au sol)	-	194
Montage sur paumelles	51	102
+ value   Ouverture 180° (PAUMELLES SIMPLES DÉPORTÉES)	129	257
+ value   Ouverture 180° (PAUMELLES RENFORCÉ)	180	360
Barreaux plaqués aux Traverses	0	0
Sans barreaux et Double lisse haute	0	0
Renfort pour automatisme enterré	-	138
Récupérateur de pente (arrière piliers) OUV. MANUEL	122	245
1 Barre de contreventement	-	139
1 Arrêt avec blocage position ouverte	27	27
1 Butée d'arrêt ouverture (portail auto)	19	19
1 Socle à visser pour butée	13	13
+ value   Fabrication traverse basse en biais (SÉLON PENTE) 12% lames verticales uniquement	12%	12%
+ value   Verrou à baionnette posé (POUR OUVERTURE EXT.)	-	90
RAL hors standard		300
▶ Autres teintes ou modifications		<b>NOUS CONSULTER</b>

**POTEAU** PRIX UNIT.

HAUTEUR	100x100	150x150	200x200
1.000	144	304	340
1.100	144	304	340
1.200	149	312	340
1.300	149	312	360
1.400	154	320	360
1.500	154	320	385
1.600	164	337	385
1.700	164	337	405
1.800	174	352	405
1.900	174	352	424
2.000	185	368	424
2.200	198	384	452

**PORTILLON (forme A)**

H \ L	1.000	1.250	1.500	1.750
1.000	913	963	1037	1088
1.100	937	989	1070	1123
1.200	961	1018	1102	1158
1.300	985	1044	1134	1193
1.400	1009	1072	1165	1228
1.500	1033	1099	1197	1263
1.600	1057	1127	1229	1298
1.700	1082	1154	1262	1333
1.800	1106	1180	1292	1368
1.900	1130	1208	1325	1404
2.000	1155	1235	1357	1438
2.200	1203	1289	1420	1524

FORMES



Platine à visser (poteau 200x200) 86€ /un.

**PORTAIL COULISSANT (forme A)** (aspect 2 vantaux avec 1 montant central)

H \ L	3.000	3.250	3.500	3.750	4.000	4.250	4.500	4.750	5.000	5.500	6.000
1.200	2756	2862	2963	3037	3124	3212	3332	3420	3508	3667	3826
1.300	2818	2927	3033	3110	3201	3294	3418	3509	3601	3768	3934
1.400	2879	2993	3104	3183	3278	3374	3503	3598	3692	3868	4043
1.500	2942	3058	3173	3256	3356	3455	3586	3686	3786	3968	4151
1.600	3004	3123	3244	3329	3432	3536	3672	3775	3879	4069	4260
1.700	3066	3189	3314	3403	3510	3617	3757	3864	3971	4170	4368
1.800	3129	3254	3384	3476	3586	3699	3841	3954	4065	4270	4477
1.900	3192	3319	3454	3550	3664	3779	3927	4042	4158	4371	4585
2.000	3254	3384	3524	3622	3741	3861	4012	4131	4249	4472	4693

Les coulissants en formes (B/C/D/E/F/G)  
Hauteur maxi côte montants 1.800 mm | Largeur maxi de passage 5.000 mm

Largeur ≤ 5.000 mm, aspect 2 vantaux avec 1 montant central  
Largeur > 5.000 mm (forme A), 3/4 divisions avec meneaux verticaux pour rigidifier le vantail

**LES PORTAILS SONT LIVRÉS AVEC**

PORTAIL BATTANT	PORTAIL COULISSANT
✓ Serrure à canon européen, 3 clés	✓ 1 Guide à galets (nylon)
✓ Poignée aluminium	✓ 1 Platine de réception
✓ Sabot de sol	✓ Serrure à canon européen, 3 clés
✓ Gonds multi-réglages (à visser ou à sceller)	✓ Poignée aluminium
✓ Traverse intermédiaire renforcée pour automatisme	✓ Rail au sol à visser
	✓ 1 Butée d'ouverture à visser

📍 Les formes (B/C/D/E/F/G) sont livrées avec  
1 Profil à coulisse et 1 Poteau de guidage à sceller, pour 377€  
Poteau supplémentaire pour coulissant (voir prix des poteaux)  
Crémaillère nylon vissée 31€ /ml  
Profil cache-crémaillère + crémaillère nylon 69€ /ml

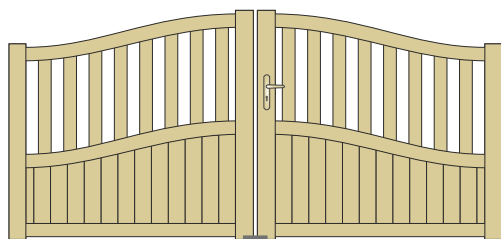

### FORMES DISPONIBLES



### PROFILS ALUMINIUM

MONTANTS	110x75 / 115x75
TRAVERSES	100x50 / 90x50
BARREAUX	80x20
REMPLISSAGE LAMES	100x20
ESPACE ENTRE BARREAUX	+/- 70 mm

Pour les formes (D/E/F/G) la flèche est de  
Largeur ≤ 3500 mm Flèche = 150 mm | Largeur > 3500 mm Flèche = 200 mm



AIGUE-MARINE- Forme F

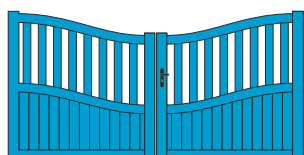

AIGUE-MARINE- Forme E

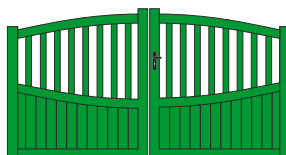

AIGUE-MARINE- Forme F/G  
EN OPTION: LISSE INTERMÉDIAIRE CINTRÉ INVERSÉ (FORME G)



AIGUE-MARINE- Forme D/E  
EN OPTION: LISSE INTERMÉDIAIRE EN CDG INVERSÉ (FORME E)

### PORTAIL BATTANT (forme D)

H \ L	2.500	2.750	3.000	3.250	3.500	3.750	4.000	4.250	4.500	4.750	5.000
1.000	2245	2298	2362	2437	2501	2544	2597	2651	2736	2789	2843
1.100	2289	2346	2413	2490	2557	2603	2659	2715	2804	2860	2916
1.200	2333	2393	2463	2543	2614	2661	2720	2781	2871	2930	2991
1.300	2377	2439	2513	2595	2670	2720	2783	2845	2939	3001	3063
1.400	2420	2486	2564	2649	2726	2780	2845	2910	3006	3071	3137
1.500	2464	2533	2615	2701	2784	2839	2906	2974	3074	3143	3211
1.600	2508	2580	2665	2754	2840	2896	2968	3040	3143	3213	3284
1.700	2552	2627	2716	2807	2896	2955	3029	3104	3210	3283	3359
1.800	2596	2673	2766	2860	2952	3014	3091	3169	3277	3355	3431
1.900	2640	2720	2817	2912	3008	3072	3153	3233	3345	3425	3506
2.000	2684	2767	2867	2964	3065	3131	3215	3298	3413	3496	3579
2.200	2771	2861	2968	3070	3177	3250	3338	3427	3549	3637	3727

### POTEAU PRIX UNIT.

HAUTEUR	100x100	150x150	200x200
1.000	144	304	340
1.100	144	304	340
1.200	149	312	340
1.300	149	312	360
1.400	154	320	360
1.500	154	320	385
1.600	164	337	385
1.700	164	337	405
1.800	174	352	405
1.900	174	352	424
2.000	185	368	424
2.200	198	384	452

Platine à visser (poteau 200x200) 86€/un.

### PORTILLON (forme D)

H \ L	1.000	1.250	1.500	1.750
1.000	1143	1185	1247	1289
1.100	1163	1207	1273	1318
1.200	1183	1229	1299	1345
1.300	1203	1251	1324	1373
1.400	1222	1273	1349	1400
1.500	1242	1294	1375	1429
1.600	1262	1318	1400	1457
1.700	1282	1340	1427	1484
1.800	1302	1362	1451	1513
1.900	1321	1384	1477	1540
2.000	1341	1406	1502	1568
2.200	1380	1450	1554	1624

### FORMES

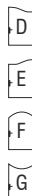

### OPTIONS

	PORTILLON	PORTAL
+ value   (formes E/F/G)	0	0
Lames à 45° (fougère) SOUBASSEMENT	79	158
Lames horizontales en partie basse	115	115
Gâche électrique (portillon uniquement)	149	-
Profil de réception pour gâche de portillon	65	-
Serrure électrique en applique (au sol)	-	194
Montage sur paumelles	51	102
+ value   Ouverture 180° (PAUMELLES SIMPLES DEPORTÉES)	129	257
+ value   Ouverture 180° (PAUMELLES RENFORCÉ)	180	360
Renfort pour automatisme enterré	-	138
Récupérateur de pente (arrière piliers) OUV. MANUEL	122	245
1 Barre de contreventement	-	139
1 Arrêt avec blocage position ouverte	27	27
1 Butée d'arrêt ouverture (portail auto)	19	19
1 Socle à visser pour butée	13	13
+ value   Fabrication traverse basse en biais (SELON PENTE) lames verticales uniquement	12%	12%
+ value   Vêrou à baionnette posé (POUR OUVERTURE EXT.)	-	90
RAL hors standard	300	
Autres teintes ou modifications	NOUS CONSULTER	

### LES PORTAILS SONT LIVRÉS AVEC

PORTAIL BATTANT	PORTAIL COULISSANT
✓ Serrure à canon européen, 3 clés	✓ 1 Guide à galets (nylon)
✓ Poignée aluminium	✓ 1 Platine de réception
✓ Sabot de sol	✓ Serrure à canon européen, 3 clés
✓ Gonds multi-réglages (à visser ou à sceller)	✓ Poignée aluminium
✓ Traverse basse renforcée pour automatisme	✓ Rail au sol à visser
	✓ 1 Butée d'ouverture à visser

Les formes (D/E/F/G) sont livrées avec  
1 Profil à coulisse et 1 Poteau de guidage à sceller sans + value

Poteau supplémentaire pour coulissant (voir prix des poteaux)	
Crémaillère nylon vissée	31€/ml
Profil cache-crémaillère + crémaillère nylon	69€/ml

Les coulissants en formes (D/E/F/G)  
Hauteur maxi côte montants 1.800 mm | Largeur maxi de passage 5.000 mm

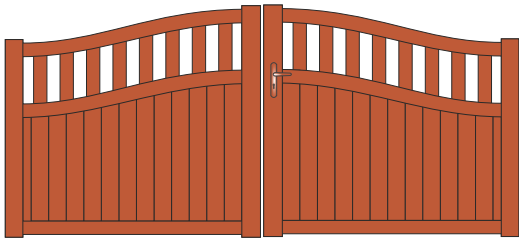

### FORMES DISPONIBLES



### PROFILS ALUMINIUM

MONTANTS	110x75 / 115x75
TRAVERSES	100x50 / 90x50
BARREAUX	80x20
REPLISSAGE LAMES	100x20
ESPACE ENTRE BARREAUX	+/- 70 mm

Pour les formes (D/E/F/G) la flèche est de  
Largeur ≤ 3500 mm Flèche = 150 mm | Largeur > 3500 mm Flèche = 200 mm



AMETHYSTE - Forme F



AMETHYSTE - Forme D



AMETHYSTE - Forme D/E

EN OPTION: LISSE INTERMÉDIAIRE EN CDG INVERSÉ (FORME E)



AMETHYSTE - Forme F/G

EN OPTION: LISSE INTERMÉDIAIRE CINTRÉ INVERSÉ (FORME G)

### PORTAIL BATTANT (forme D)

H \ L	2.500	2.750	3.000	3.250	3.500	3.750	4.000	4.250	4.500	4.750	5.000
1.000	2335	2394	2463	2541	2611	2705	2836	2895	2982	3042	3101
1.100	2384	2446	2521	2600	2675	2772	2907	2969	3061	3123	3186
1.200	2434	2500	2578	2661	2740	2841	2978	3044	3141	3206	3271
1.300	2483	2552	2636	2721	2804	2908	3049	3119	3218	3286	3357
1.400	2533	2606	2693	2782	2869	2975	3120	3194	3297	3369	3443
1.500	2583	2658	2750	2842	2934	3043	3192	3268	3375	3451	3528
1.600	2632	2712	2808	2903	2998	3110	3262	3343	3453	3533	3614
1.700	2681	2764	2865	2962	3063	3177	3333	3418	3531	3615	3699
1.800	2730	2818	2922	3022	3127	3246	3405	3491	3610	3698	3784
1.900	2780	2870	2979	3082	3192	3313	3475	3567	3687	3778	3870
2.000	2829	2924	3038	3144	3257	3380	3548	3641	3766	3861	3956
2.200	2928	3029	3152	3263	3385	3515	3688	3790	3922	4024	4126

### OPTIONS

	PORTILLON	PORTAIL
+ value   (formes E/F/G)	0	0
Lames à 45° (fougère) SOUBASSEMENT	79	158
Lames horizontales en partie basse	115	115
Gâche électrique (portillon uniquement)	149	-
Profil de réception pour gâche de portillon	65	-
Serrure électrique en applique (au sol)	-	194
Montage sur paumelles	51	102
+ value   Ouverture 180° (PAUMELLES SIMPLES DEPORTÉES)	129	255
+ value   Ouverture 180° (PAUMELLES RENFORCÉ)	180	360
Renfort pour automatisme enterré	-	138
Récupérateur de pente (arrière piliers) OUV. MANUEL	122	245
1 Barre de contreventement	-	139
1 Arrêt avec blocage position ouverte	27	27
1 Butée d'arrêt ouverture (portail auto)	19	19
1 Socle à visser pour butée	13	13
+ value   Fabrication traverse basse en biais (SELON PENTE) lames verticales uniquement	12%	12%
+ value   Verrou à baionnette posé (POUR OUVERTURE EXT.)	-	90
RAL hors standard		300
▶ Autres teintes ou modifications		<b>NOUS CONSULTER</b>

### POTEAU PRIX UNIT.

HAUTEUR	100x100	150x150	200x200
1.000	144	304	340
1.100	144	304	340
1.200	149	312	340
1.300	149	312	360
1.400	154	320	360
1.500	154	320	385
1.600	164	337	385
1.700	164	337	405
1.800	174	352	405
1.900	174	352	424
2.000	185	368	424
2.200	198	384	452

Platine à visser (poteau 200x200) 86€/un.

### PORTILLON (forme D)

H \ L	1.000	1.250	1.500	1.750
1.000	1169	1216	1287	1334
1.100	1191	1241	1318	1368
1.200	1214	1267	1347	1400
1.300	1237	1292	1377	1434
1.400	1260	1319	1408	1468
1.500	1282	1344	1437	1499
1.600	1306	1370	1469	1533
1.700	1328	1396	1498	1566
1.800	1350	1422	1528	1599
1.900	1374	1448	1559	1632
2.000	1396	1474	1588	1666
2.200	1442	1525	1649	1732

### FORMES

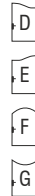

### PORTAIL COULISSANT (forme D)

(aspect 2 vantaux avec 1 montant central)

H \ L	3.000	3.250	3.500	3.750	4.000	4.250	4.500	4.750	5.000
1.200	3738	3835	3928	3996	4223	4306	4421	4504	4651
1.300	3794	3895	3993	4064	4297	4384	4502	4589	4741
1.400	3853	3956	4058	4131	4370	4460	4583	4674	4832
1.500	3910	4015	4122	4198	4443	4539	4664	4759	4922
1.600	3967	4076	4186	4266	4518	4617	4746	4844	5011
1.700	4024	4136	4252	4333	4590	4693	4826	4929	5100
1.800	4082	4196	4317	4400	4664	4771	4907	5013	5190
1.900	4138	4256	4381	4469	4738	4847	4989	5098	5281
2.000	4196	4318	4446	4536	4812	4926	5070	5184	5370

Les coulissants en formes (D/E/F/G)  
Hauteur maxi côte montants 1.800 mm | Largeur maxi de passage 5.000 mm

### LES PORTAILS SONT LIVRÉS AVEC

PORTAIL BATTANT	PORTAIL COULISSANT
✓ Serrure à canon européen, 3 clés	✓ 1 Guide à galets (nylon)
✓ Poignée aluminium	✓ 1 Platine de réception
✓ Sabot de sol	✓ Serrure à canon européen, 3 clés
✓ Gonds multi-réglages (à visser ou à sceller)	✓ Poignée aluminium
✓ Traverse basse renforcée pour automatisme	✓ Rail au sol à visser
	✓ 1 Butée d'ouverture à visser

Les formes (D/E/F/G) sont livrées avec  
1 Profil à coulisse et 1 Poteau de guidage à sceller **sans + value**  
Poteau supplémentaire pour coulissant (voir prix des poteaux)  
Crémaillère nylon vissée **31€/ml**  
Profil cache-crémaillère + crémaillère nylon **69€/ml**





## FORMES DISPONIBLES



Pour les formes (D/E/F/G) la flèche est de  
Largeur ≤ 3500 mm Flèche = 150 mm | Largeur > 3500 mm Flèche = 200 mm

## PROFILS ALUMINIUM

MONTANTS	110x75 / 115x75
TRAVERSES	100x50 / 90x50
REMPLISSAGE LAMES	100x20

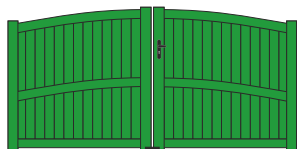
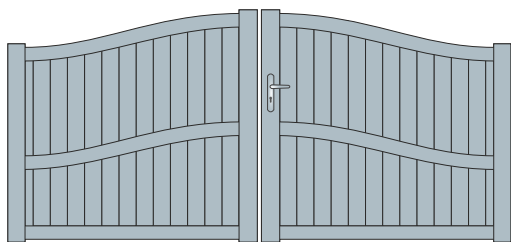

CORDIÉRITE - Forme F

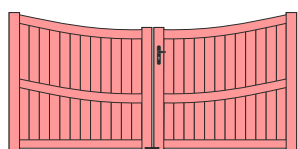

CORDIÉRITE - Forme G

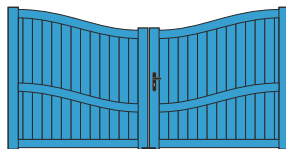

CORDIÉRITE - Forme E

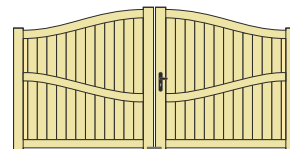

CORDIÉRITE - Forme D/E  
EN OPTION: LISSE INTERMÉDIAIRE EN CDG INVERSÉ (FORME E)

## PORTAIL BATTANT (forme D)

H \ L	2.500	2.750	3.000	3.250	3.500	3.750	4.000	4.250	4.500	4.750	5.000
1.000	2435	2503	2587	2673	2756	2811	2879	2949	3050	3119	3188
1.100	2493	2567	2655	2746	2834	2893	2965	3040	3145	3218	3292
1.200	2553	2631	2723	2819	2912	2974	3053	3129	3240	3318	3396
1.300	2612	2695	2793	2891	2991	3056	3139	3220	3335	3417	3499
1.400	2671	2758	2862	2963	3067	3137	3224	3311	3429	3516	3603
1.500	2730	2821	2931	3037	3146	3218	3310	3402	3525	3616	3707
1.600	2789	2886	3000	3109	3224	3300	3397	3491	3620	3715	3811
1.700	2849	2949	3068	3181	3302	3381	3482	3582	3714	3815	3915
1.800	2908	3012	3139	3254	3379	3464	3568	3672	3810	3915	4019
1.900	2967	3076	3207	3326	3457	3546	3655	3764	3904	4013	4122
2.000	3025	3140	3276	3399	3535	3626	3740	3854	3999	4113	4226
2.200	3144	3267	3413	3543	3690	3789	3912	4034	4189	4312	4434

## POTEAU PRIX UNIT.

HAUTEUR	100x100	150x150	200x200
1.000	144	304	340
1.100	144	304	340
1.200	149	312	340
1.300	149	312	360
1.400	154	320	360
1.500	154	320	385
1.600	164	337	385
1.700	164	337	405
1.800	174	352	405
1.900	174	352	424
2.000	185	368	424
2.200	198	384	452

Platine à visser (poteau 200x200) 86€ /un.

## PORTILLON (forme D)

H \ L	1.000	1.250	1.500	1.750
1.000	1226	1288	1361	1414
1.100	1252	1319	1395	1452
1.200	1279	1348	1430	1491
1.300	1305	1377	1464	1528
1.400	1330	1408	1499	1567
1.500	1356	1437	1534	1605
1.600	1383	1468	1569	1643
1.700	1409	1496	1603	1682
1.800	1434	1526	1639	1720
1.900	1460	1557	1673	1757
2.000	1486	1585	1707	1796
2.200	1538	1645	1777	1872

## FORMES

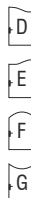

## OPTIONS

	PORTILLON	PORTAL
+ value   (formes E/F/G)	0	0
Lames à 45° (fougère)	100	200
Lames horizontales en partie basse	115	115
Gâche électrique (portillon uniquement)	149	-
Profil de réception pour gâche de portillon	65	-
Serrure électrique en applique (au sol)	-	194
Montage sur paumelles	51	102
+ value   Ouverture 180° (PAUMELLES SIMPLES DEPORTÉES)	129	257
+ value   Ouverture 180° (PAUMELLES RENFORCÉ)	180	360
Renfort pour automatisme enterré	-	138
Récupérateur de pente (arrière piliers) OUV. MANUEL	122	245
1 Barre de contreventement	-	139
1 Arrêt avec blocage position ouverte	27	27
1 Butée d'arrêt ouverture (portail auto)	19	19
1 Socle à visser pour butée	13	13
+ value   Fabrication traverse basse en biais (SELON PENTE) lames verticales uniquement	12%	12%
+ value   Verrou à baionnette posé (POUR OUVERTURE EXT.)	-	90
RAL hors standard		300
▶ Autres teintes ou modifications	NOUS CONSULTER	

## LES PORTAILS SONT LIVRÉS AVEC

PORTAIL BATTANT	PORTAIL COULISSANT
✓ Serrure à canon européen, 3 clés	✓ 1 Guide à galets (nylon)
✓ Poignée aluminium	✓ 1 Platine de réception
✓ Sabot de sol	✓ Serrure à canon européen, 3 clés
✓ Gonds multi-réglages (à visser ou à sceller)	✓ Poignée aluminium
✓ Traverse basse renforcée pour automatisme	✓ Rail au sol à visser
	✓ 1 Butée d'ouverture à visser

Les formes (D/E/F/G) sont livrées avec  
1 Profil à coulisse et 1 Poteau de guidage à sceller **sans + value**  
Poteau supplémentaire pour coulissant (voir prix des poteaux)  
Crémaillère nylon vissée **31€ /ml**  
Profil cache-crémaillère + crémaillère nylon **69€ /ml**

Les coulissants en formes (D/E/F/G)  
Hauteur maxi côte montants 1.800 mm | Largeur maxi de passage 5.000 mm



LAMES «Z» PERSIENNÉES HORIZONTALES  
LARGEUR MAXI DES LAMES «Z» 1.500 mm

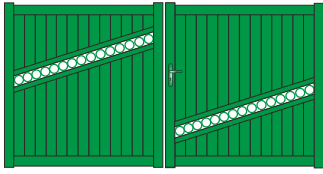

MODÈLE Q11

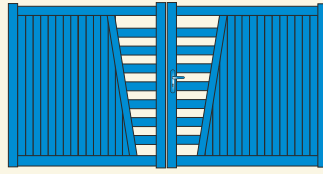

MODÈLE Q2

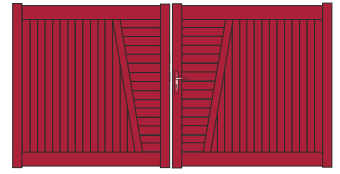

MODÈLE Q3



MODÈLE Q32

LAMES LARGES 200x20

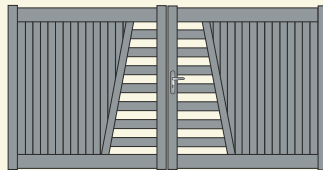

MODÈLE Q5



MODÈLE Q14

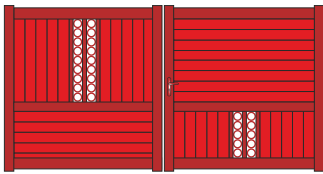

MODÈLE Q16

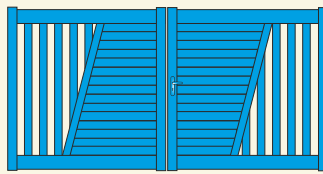

MODÈLE Q8

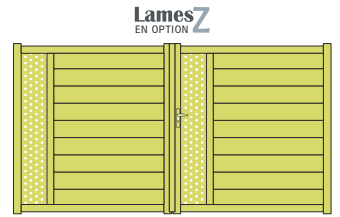

MODÈLE Q31

LAMES LARGES 200x20

OPTION: Modèles POUVANT RECEVOIR  
À LA PLACE DES LAMES PLEINES,  
DES LAMES «Z» PERSIENNÉES HORIZONTALES

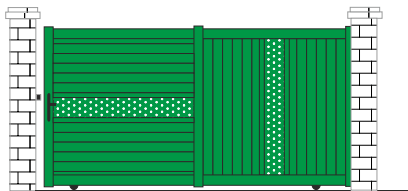

MODÈLE Q20

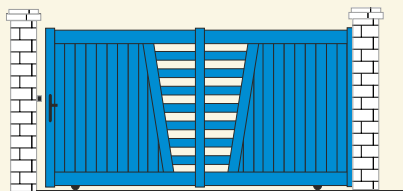

MODÈLE Q2

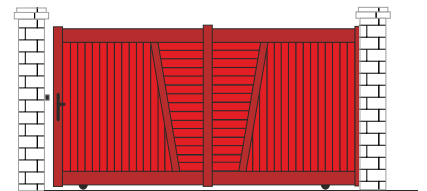

MODÈLE Q3

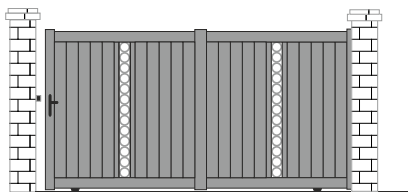

MODÈLE Q22

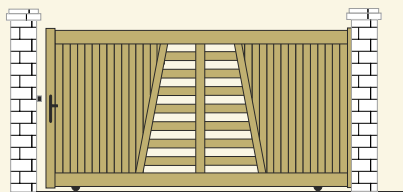

MODÈLE Q5

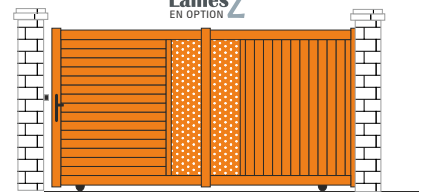

MODÈLE Q24

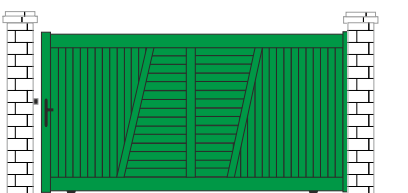

MODÈLE Q7

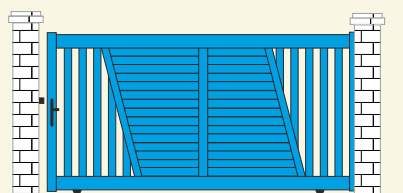

MODÈLE Q8

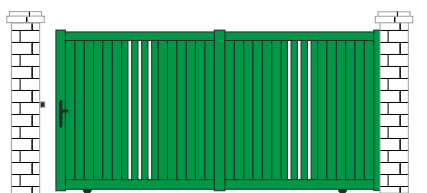

MODÈLE Q26



BATTANTS QUARTZ



COULISSANTS QUARTZ

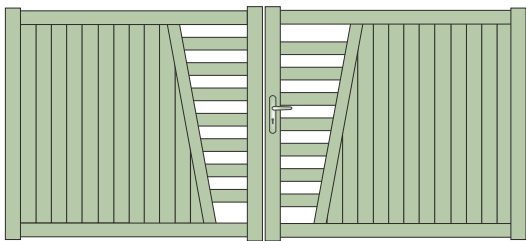

## FORMES DISPONIBLES



**COMPOSEZ LE REMPLISSAGE DE CHAQUE VANTAIL, ET REALISER AINSI VOTRE PROPRE DESIGN ...**

(PLEIN, AJOURÉ, ALTERNÉ, LAMES HORIZONTALES OU VERTICALES, OU SIMPLEMENT CHOISISSEZ PARMIS NOS MODÈLES QUARTZ)

## PROFILS ALUMINIUM

MONTANTS	110x75 / 115x75
TRAVERSES	100x50 / 90x50
BARREAUX	80x20
REPLISSAGE LAMES	200x20 / 100x20
ESPACE ENTRE BARREAUX	+/- 70 mm

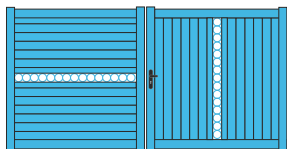

MODÈLE Q21

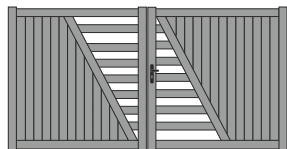

MODÈLE Q12

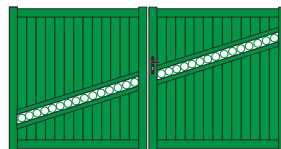

MODÈLE Q18



MODÈLE Q15

## PORTAIL BATTANT (forme A)

H \ L	2.500	2.750	3.000	3.250	3.500	3.750	4.000	4.250	4.500	4.750	5.000
1.000	2203	2271	2351	2440	2520	2549	2591	2631	2702	2767	2832
1.100	2260	2332	2417	2508	2594	2627	2671	2714	2789	2857	2927
1.200	2316	2393	2483	2578	2669	2703	2751	2798	2875	2949	3021
1.300	2374	2454	2549	2648	2743	2781	2831	2882	2962	3039	3115
1.400	2430	2513	2615	2716	2818	2856	2911	2964	3049	3129	3210
1.500	2487	2574	2681	2786	2892	2934	2992	3048	3135	3220	3305
1.600	2544	2636	2747	2855	2965	3011	3071	3131	3221	3311	3400
1.700	2600	2697	2812	2925	3041	3088	3152	3214	3308	3402	3494
1.800	2657	2758	2878	2994	3114	3164	3232	3298	3396	3491	3589
1.900	2715	2819	2946	3063	3189	3241	3313	3381	3482	3582	3683
2.000	2771	2879	3011	3132	3263	3318	3392	3465	3569	3672	3777
2.200	2886	3002	3143	3271	3411	3471	3553	3632	3741	3855	3967

CASES FONCÉES OPTION REMPLISSAGE AVEC LAMES «Z»

## POTEAU PRIX UNIT.

HAUTEUR	100x100	150x150	200x200
1.000	144	304	340
1.100	144	304	340
1.200	149	312	340
1.300	149	312	360
1.400	154	320	360
1.500	154	320	385
1.600	164	337	385
1.700	164	337	405
1.800	174	352	405
1.900	174	352	424
2.000	185	368	424
2.200	198	384	452

Platine à visser (poteau 200x200) 86€/un.

## PORTILLON (forme A)

H \ L	1.000	1.250	1.500	1.750
1.000	1100	1148	1218	1265
1.100	1122	1173	1247	1297
1.200	1144	1197	1278	1330
1.300	1168	1223	1308	1364
1.400	1190	1248	1337	1395
1.500	1213	1275	1367	1429
1.600	1236	1301	1397	1452
1.700	1259	1326	1433	1486
1.800	1281	1352	1462	1516
1.900	1304	1377	1489	1557
2.000	1326	1404	1521	1605
2.200	1372	1454	1559	1659

## FORMES



## OPTIONS

	PORTILLON	PORTAIL
+ value   (formes B/C)	78	173
Lames à 45° (fougère)	100	200
Lames horizontales par vantail	0	0
Lames «Z» type persiennées horizontales	10%	10%
Gâche électrique (portillon uniquement)	149	-
Profil de réception pour gâche de portillon	65	-
Serrure électrique en applique (au sol)	-	194
Montage sur paumelles	51	102
+ value   Ouverture 180° (PAUMELLES SIMPLES DEPORTÉES)	129	257
+ value   Ouverture 180° (PAUMELLES RENFORCÉ)	180	360
Renfort pour automatisme enterré	-	138
Récupérateur de pente (arrière piliers) OUV. MANUEL	122	245
1 Barre de contreventement	-	139
1 Arrêt avec blocage position ouverte	27	27
1 Butée d'arrêt ouverture (portail auto)	19	19
1 Socle à visser pour butée	13	13
+ value   Fabrication traverse basse en biais (SELON PENTE) lames verticales uniquement	12%	12%
+ value   Verrou à baionnette posé (POUR OUVERTURE EXT.)	-	90
RAL hors standard		300
Autres teintes ou modifications	NOUS CONSULTER	

## LES PORTAILS SONT LIVRÉS AVEC

PORTAIL BATTANT	PORTAIL COULISSANT
✓ Serrure à canon européen, 3 clés	✓ 1 Guide à galets (nylon)
✓ Poignée aluminium	✓ 1 Platine de réception
✓ Sabot de sol	✓ Serrure à canon européen, 3 clés
✓ Gonds multi-réglages (à visser ou à sceller)	✓ Poignée aluminium
✓ Traverse basse renforcée pour automatisme	✓ Rail au sol à visser
	✓ 1 Butée d'ouverture à visser

Les formes (B/C) sont livrées avec  
 1 Profil à coulisse et 1 Poteau de guidage à sceller, pour **275€**  
 Poteau supplémentaire pour coulissant (voir prix des poteaux)  
 Crémaillère nylon vissée **31€/ml**  
 Profil cache-crémaillère + crémaillère nylon **69€/ml**

## PORTAIL COULISSANT (forme A)

(aspect 2 vantaux avec 1 montant central)

H \ L	3.000	3.250	3.500	3.750	4.000	4.250	4.500	4.750	5.000	5.500	6.000
1.200	3000	3101	3198	3268	3351	3589	3703	3786	3870	4021	4172
1.300	3059	3163	3264	3337	3424	3666	3784	3871	3958	4116	4275
1.400	3119	3225	3331	3407	3497	3743	3864	3956	4046	4213	4378
1.500	3177	3286	3398	3476	3571	3819	3944	4040	4134	4307	4481
1.600	3236	3349	3464	3547	3643	3896	4026	4125	4222	4403	4584
1.700	3296	3411	3531	3616	3718	3974	4107	4208	4311	4498	4687
1.800	3356	3473	3598	3685	3790	4050	4188	4292	4398	4595	4790
1.900	3414	3535	3664	3754	3864	4128	4268	4377	4486	4690	4893
2.000	3473	3598	3730	3824	3937	4204	4348	4461	4575	4785	4996

CASES FONCÉES OPTION REMPLISSAGE AVEC LAMES «Z»

Les coulissants en formes (B/C)  
 Hauteur maxi côte montants 1.800 mm | Largeur maxi de passage 5.000 mm



BATTANTS FLUORITE

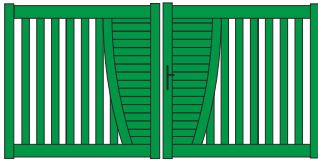

MODÈLE F1

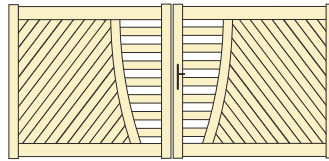

MODÈLE F2

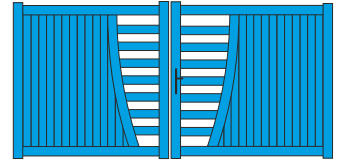

MODÈLE F3

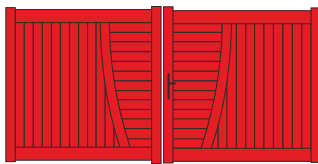

MODÈLE F4

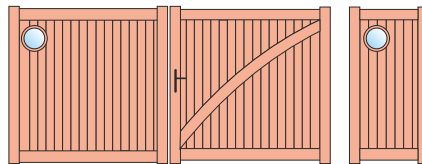

MODÈLE F12

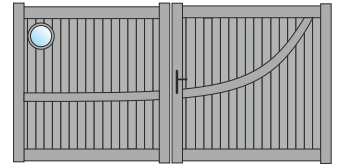

MODÈLE F14

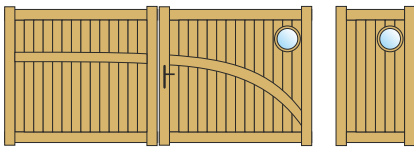

MODÈLE F16

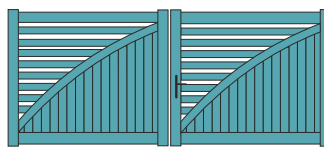

MODÈLE F18

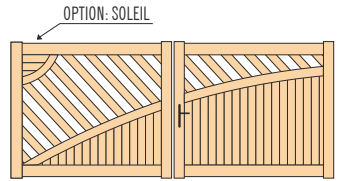

MODÈLE F20



COULISSANTS FLUORITE

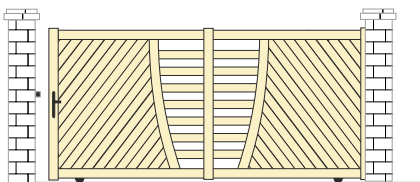

MODÈLE F2

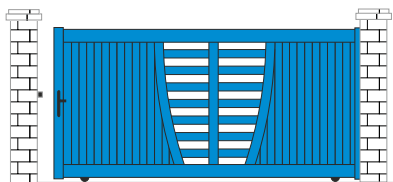

MODÈLE F3



MODÈLE F4

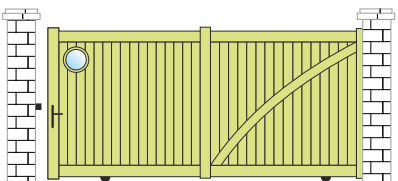

MODÈLE F12

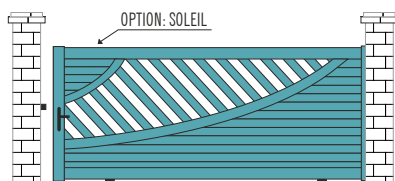

MODÈLE F19

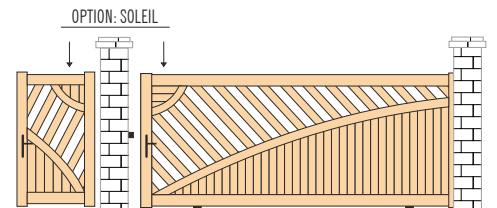

MODÈLE F20

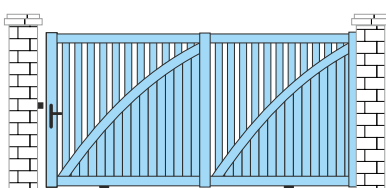

MODÈLE F18

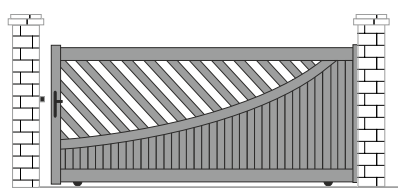

MODÈLE F9

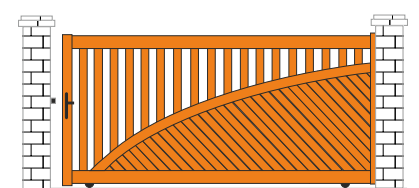

MODÈLE F10

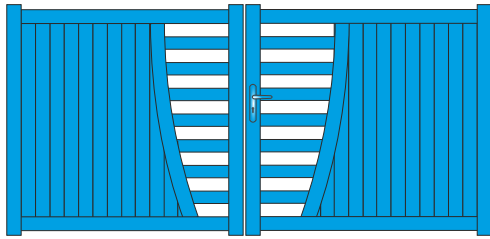

### FORMES DISPONIBLES



COMPOSEZ LE REMPLISSAGE DE CHAQUE VANTAIL, ET REALISER AINSI VOTRE PROPRE DESIGN ...

(PLEIN, AJOURÉ, ALTERNÉ, LAMES HORIZONTALES OU VERTICALES, OU SIMPLEMENT CHOISISSEZ PARMIS NOS MODELES FLUORITE)

### PROFILS ALUMINIUM

MONTANTS	110x75 / 115x75
TRAVERSES	100x50 / 90x50
BARREAUX	80x20
REMPLISSAGE LAMES	100x20
ESPACE ENTRE BARREAUX	+/- 70 mm

OPTION: SOLEIL

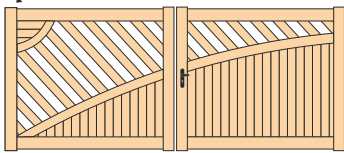

MODÈLE F20

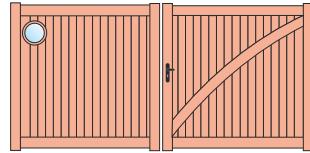

MODÈLE F12

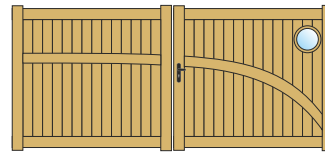

MODÈLE F16

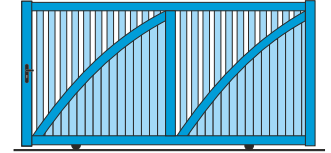

MODÈLE F18



### PORTAIL BATTANT (forme A)

H \ L	2.500	2.750	3.000	3.250	3.500	3.750	4.000	4.250	4.500	4.750	5.000
1.000	2278	2346	2427	2515	2596	2651	2718	2786	2888	2955	3022
1.100	2335	2406	2493	2586	2671	2727	2800	2871	2978	3050	3122
1.200	2393	2467	2558	2654	2745	2806	2883	2958	3068	3145	3220
1.300	2449	2530	2625	2723	2820	2885	2963	3044	3158	3239	3319
1.400	2506	2591	2692	2793	2895	2961	3046	3130	3250	3333	3418
1.500	2563	2652	2758	2863	2969	3040	3128	3216	3339	3427	3516
1.600	2620	2713	2824	2933	3044	3118	3210	3302	3429	3522	3615
1.700	2678	2774	2890	3002	3118	3195	3293	3388	3519	3617	3713
1.800	2735	2835	2956	3071	3193	3273	3374	3474	3611	3711	3812
1.900	2791	2896	3022	3142	3267	3351	3456	3561	3701	3806	3911
2.000	2849	2957	3089	3211	3342	3428	3537	3647	3790	3899	4009
2.200	2962	3080	3220	3349	3490	3584	3702	3819	3971	4089	4205



### OPTIONS

	PORTILLON	PORTAIL
+ value   (formes B/C)	78	173
Lames à 45° (fougère)	100	200
Lames horizontales par vantail	0	0
Gâche électrique (portillon uniquement)	149	-
Profil de réception pour gâche de portillon	65	-
Serrure électrique en applique (au sol)	-	194
Montage sur paumelles	51	102
+ value   Ouverture 180° (PAUMELLES SIMPLES DEPORTÉES)	129	257
+ value   Ouverture 180° (PAUMELLES RENFORCÉ)	180	360
Renfort pour automatisme enterré	-	138
Récupérateur de pente (arrière piliers) OUV. MANUEL	122	245
Soleil (pour modèle F20)	242	242
Hublot avec un acrylique	232	232
1 Barre de contreventement	-	139
1 Arrêt avec blocage position ouverte	27	27
1 Butée d'arrêt ouverture (portail auto)	19	19
1 Socle à visser pour butée	13	13
+ value   Fabrication traverse basse en biais (SELON PENTE) lames verticales uniquement	12%	12%
+ value   Verrou à baionnette posé (POUR OUVERTURE EXT.)	-	90
RAL hors standard		300
▶ Autres teintes ou modifications		<b>NOUS CONSULTER</b>



### POTEAU

PRIX UNIT.

HAUTEUR	100x100	150x150	200x200
1.000	144	304	340
1.100	144	304	340
1.200	149	312	340
1.300	149	312	360
1.400	154	320	360
1.500	154	320	385
1.600	164	337	385
1.700	164	337	405
1.800	174	352	405
1.900	174	352	424
2.000	185	368	424
2.200	198	384	452

Platine à visser (poteau 200x200) 86€ /un.



### PORTILLON (forme A)

H \ L	1.000	1.250	1.500	1.750
1.000	1151	1200	1273	1323
1.100	1174	1226	1305	1357
1.200	1197	1254	1335	1391
1.300	1221	1280	1367	1426
1.400	1244	1307	1398	1460
1.500	1268	1333	1430	1494
1.600	1291	1361	1461	1528
1.700	1316	1386	1481	1563
1.800	1340	1413	1506	1597
1.900	1364	1439	1534	1631
2.000	1387	1466	1565	1666
2.200	1434	1520	1618	1713

### FORMES

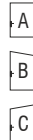

### PORTAIL COULISSANT (forme A)

(aspect 2 vantaux avec 1 montant central)

H \ L	3.000	3.250	3.500	3.750	4.000	4.250	4.500	4.750	5.000	5.500	6.000
1.200	3217	3323	3426	3499	3586	3675	3795	3883	3971	4131	4290
1.300	3279	3389	3496	3573	3665	3756	3880	3972	4065	4232	4398
1.400	3343	3455	3567	3645	3742	3837	3966	4062	4158	4332	4507
1.500	3405	3520	3637	3720	3819	3919	4050	4151	4250	4433	4617
1.600	3467	3585	3707	3792	3896	4000	4136	4240	4343	4534	4726
1.700	3530	3651	3777	3867	3974	4082	4221	4329	4436	4635	4834
1.800	3592	3718	3847	3940	4051	4163	4306	4418	4529	4736	4943
1.900	3655	3783	3918	4013	4129	4243	4392	4506	4623	4837	5051
2.000	3717	3848	3987	4087	4205	4325	4477	4596	4715	4938	5160



Les coulissants en formes (B/C)

Hauteur maxi côte montants 1.800 mm | Largeur maxi de passage 5.000 mm



### LES PORTAILS SONT LIVRÉS AVEC

PORTAIL BATTANT	PORTAIL COULISSANT
✓ Serrure à canon européen, 3 clés	✓ 1 Guide à galets (nylon)
✓ Poignée aluminium	✓ 1 Platine de réception
✓ Sabot de sol	✓ Serrure à canon européen, 3 clés
✓ Gonds multi-réglages (à visser ou à sceller)	✓ Poignée aluminium
✓ Traverse basse renforcée pour automatisme	✓ Rail au sol à visser
	✓ 1 Butée d'ouverture à visser



Les formes (B/C) sont livrées avec

1 Profil à coulisse et 1 Poteau de guidage à sceller, pour 275€

Poteau supplémentaire pour coulissant (voir prix des poteaux)

Crémaillère nylon vissée 31€/ml

Profil cache-crémaillère + crémaillère nylon 69€/ml





BATTANTS ANDALOUSITE

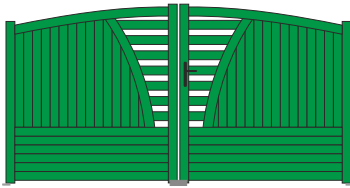

MODÈLE A1

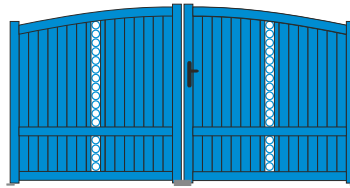

MODÈLE A3



MODÈLE A4

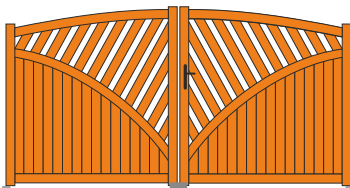

MODÈLE A5

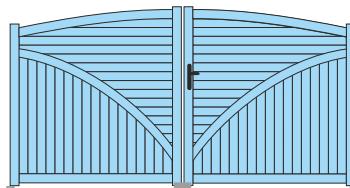

MODÈLE A6

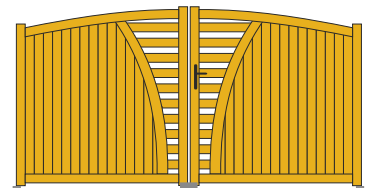

MODÈLE A2



MODÈLE A7

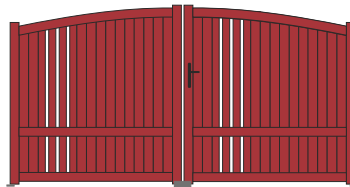

MODÈLE A8

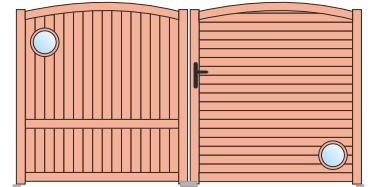

MODÈLE A9

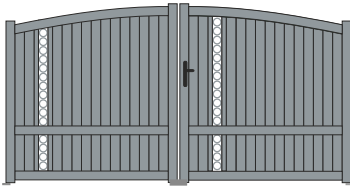

MODÈLE A10

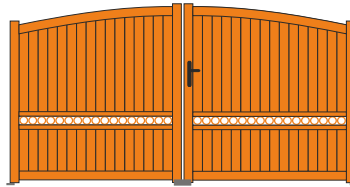

MODÈLE A11

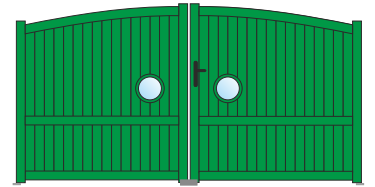

MODÈLE A12

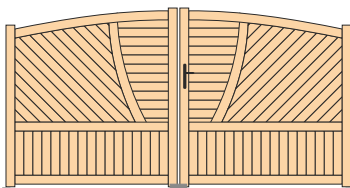

MODÈLE A14

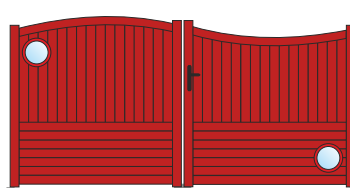

MODÈLE A15

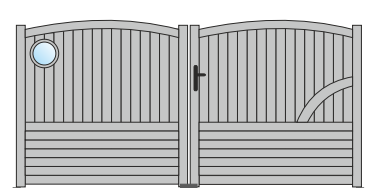

MODÈLE A16



COULISSANTS ANDALOUSITE

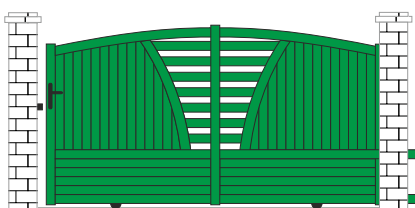

MODÈLE A1

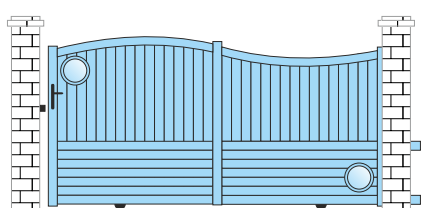

MODÈLE A15

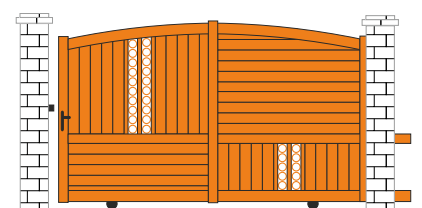

MODÈLE A4

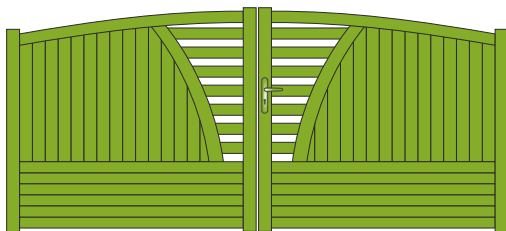

## FORMES DISPONIBLES



## PROFILS ALUMINIUM

MONTANTS	110x75 / 115x75
TRAVERSES	100x50 / 90x50
BARREAUX	80x20
REMPLISSAGE LAMES	100x20
ESPACE ENTRE BARREAUX	+/- 70 mm



Modèle A3

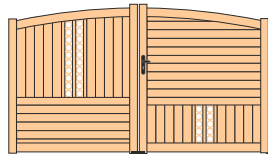

Modèle A4

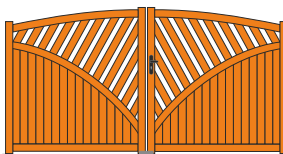

Modèle A5

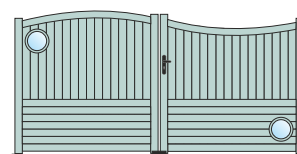

Modèle A15



## PORTAIL BATTANT (forme F)

H \ L	2.500	2.750	3.000	3.250	3.500	3.750	4.000	4.250	4.500	4.750	5.000
1.000	2374	2440	2518	2600	2680	2733	2798	2863	2958	3023	3090
1.100	2430	2500	2584	2670	2754	2809	2878	2949	3049	3119	3189
1.200	2486	2560	2649	2739	2827	2887	2960	3035	3140	3213	3286
1.300	2543	2620	2714	2807	2901	2963	3042	3120	3229	3307	3385
1.400	2598	2681	2781	2876	2975	3042	3124	3207	3319	3402	3484
1.500	2655	2742	2846	2946	3049	3119	3206	3293	3409	3496	3582
1.600	2711	2802	2911	3014	3123	3196	3286	3378	3500	3591	3681
1.700	2767	2862	2976	3083	3197	3274	3368	3464	3590	3685	3781
1.800	2823	2922	3042	3152	3272	3351	3451	3551	3680	3779	3879
1.900	2878	2982	3107	3220	3346	3428	3532	3636	3770	3874	3978
2.000	2936	3044	3173	3291	3420	3506	3614	3722	3860	3968	4076
2.200	3048	3164	3304	3428	3568	3661	3777	3894	4041	4158	4274

BATTANTS HAUTEUR MAXI À LA FLÈCHE 2.000 mm



## POTEAU

PRIX UNIT.

HAUTEUR	100x100	150x150	200x200
1.000	144	304	340
1.100	144	304	340
1.200	149	312	340
1.300	149	312	360
1.400	154	320	360
1.500	154	320	385
1.600	164	337	385
1.700	164	337	405
1.800	174	352	405
1.900	174	352	424
2.000	185	368	424
2.200	198	384	452

Platine à visser (poteau 200x200) 86€ /un.



## PORTILLON (forme F)

H \ L	1.000	1.250	1.500	1.750
1.000	1224	1227	1292	1343
1.100	1248	1252	1325	1379
1.200	1273	1281	1358	1416
1.300	1298	1309	1391	1452
1.400	1323	1336	1425	1489
1.500	1348	1366	1458	1525
1.600	1373	1393	1490	1562
1.700	1397	1421	1523	1597
1.800	1422	1450	1557	1633
1.900	1447	1478	1589	1670
2.000	1472	1506	1623	1706
2.200	1521	1563	1688	1779

## FORMES



## OPTIONS

PORTILLON PORTAL

Lames à 45° (fougère)	100	200
Gâche électrique (portillon uniquement)	149	-
Profil de réception pour gâche de portillon	65	-
Serrure électrique en applique (au sol)	-	194
Montage sur paumelles	51	102
+ value   Ouverture 180° (PAUMELLES SIMPLES DÉPORTÉES)	129	257
+ value   Ouverture 180° (PAUMELLES RENFORCÉ)	180	360
Renfort pour automatisme enterré	-	138
Récupérateur de pente (arrière piliers) OUV. MANUEL	122	245
Hublot avec un acrylique	232	232
1 Barre de contreventement	-	139
1 Arrêt avec blocage position ouverte	27	27
1 Butée d'arrêt ouverture (portail auto)	19	19
1 Socle à visser pour butée	13	13
+ value   Fabrication traverse basse en biais (SELON PENTE) lames verticales uniquement	12%	12%
+ value   Verrou à baionnette posé (POUR OUVERTURE EXT.)	-	90
RAL hors standard		300
▶ Autres teintes ou modifications		<b>NOUS CONSULTER</b>



## LES PORTAILS SONT LIVRÉS AVEC

### PORTAIL BATTANT

- ✓ Serrure à canon européen, 3 clés
- ✓ Poignée aluminium
- ✓ Sabot de sol
- ✓ Gonds multi-réglages (à visser ou à sceller)
- ✓ Traverse intermédiaire renforcée pour automatisme

### PORTAIL COULISSANT

- ✓ 1 Guide à galets (nylon)
- ✓ 1 Platine de réception
- ✓ Serrure à canon européen, 3 clés
- ✓ Poignée aluminium
- ✓ Rail au sol à visser
- ✓ 1 Butée d'ouverture à visser



## PORTAIL COULISSANT (forme F)

(aspect 2 vantaux avec 1 montant central)

H \ L	3.000	3.250	3.500	3.750	4.000	4.250	4.500	4.750	5.000
1.200	3708	3809	3907	3978	4064	4148	4263	4347	4556
1.300	3771	3874	3978	4051	4141	4231	4348	4437	4653
1.400	3833	3939	4048	4126	4219	4312	4434	4527	4750
1.500	3895	4006	4119	4199	4297	4394	4521	4619	4846
1.600	3959	4071	4190	4274	4375	4476	4606	4708	4944
1.700	4021	4136	4261	4347	4452	4558	4692	4798	5040
1.800	4083	4202	4331	4421	4531	4640	4779	4888	5137
1.900	4145	4268	4400	4495	4608	4722	4864	4978	5234
2.000	4208	4333	4472	4569	4687	4803	4950	5068	5331



Les coulissants en formes (F/G)

Hauteur maxi côte montants 1.800 mm | Largeur maxi de passage 5.000 mm



Les formes (F/G) sont livrées avec  
1 Profil à coulisse et 1 Poteau de guidage à sceller **sans + value**

Poteau supplémentaire pour coulissant (voir prix des poteaux)

Crémaillère nylon vissée **31€ /ml**

Profil cache-crémaillère + crémaillère nylon **69€ /ml**



**BERYL** VERSION DESIGN  
CONTEMPORAIN • MÉCANO SOUDÉ

LAMES EXTRA-LARGES 300x20

Lames Z EN OPTION

MOTIF DÉCOR ALUMINOX EN OPTION

EN OPTION *Decoupe Laser* DES TÔLES PLEINES

**FORME**

**A** (UNIQUEMENT)



MODÈLES PRÉSENTÉS ET PRÉPARÉS POUR RECEVOIR LES MOTIFS «DÉCOR ALUMINOX» PLAQUÉS ET COLLÉS A LA TÔLE PLEINE DU PORTAIL OU EN VARIANTE, DÉCOUPE LASER DE LA TÔLE DU PORTAIL

**PROFILS ALUMINIUM**

MONTANTS	110x75 / 115x75
TRAVERSES	100x50 / 90x50
LAMES	300x20 / 200x20 / 100x20
REMPLISSAGE TÔLE PLEINE	30/10

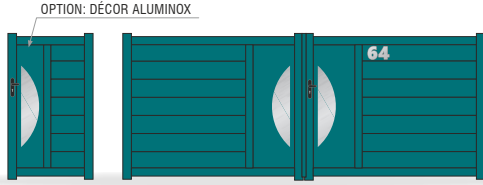

MODÈLE B1

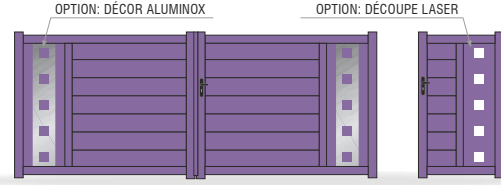

MODÈLE B2

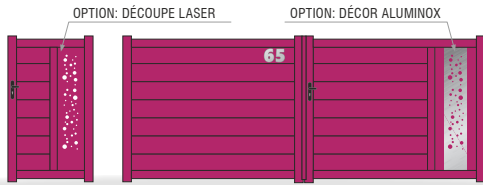

MODÈLE B3

value  
TÔLE PLEINE INSTALLÉE SUR 1 SEUL CÔTÉ

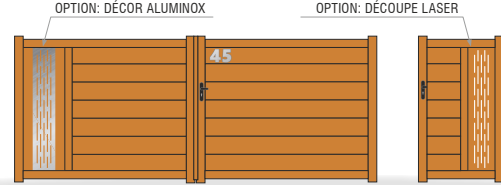

MODÈLE B4

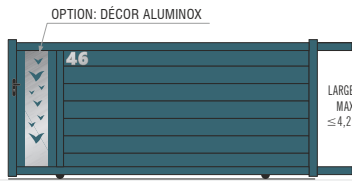

MODÈLE B4

ASPECT 2 VANTAUX SIMPLIFIÉ

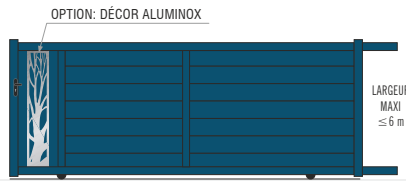

MODÈLE B4

ASPECT 2 VANTAUX SIMPLIFIÉ AVEC 1 MENEAU CENTRAL

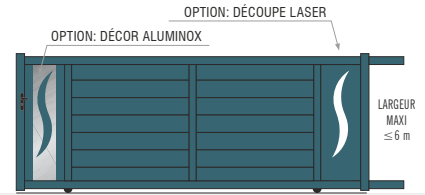

MODÈLE B2

ASPECT 2 VANTAUX SIMPLIFIÉ AVEC 1 MENEAU CENTRAL

**DÉCOR TÔLE ALUMINOX**

AVEC MOTIF PLAQUÉ, COLLÉ A LA TÔLE PLEINE DU PORTAIL, TOLES EN ALU 2mm ANODISÉ BROSSÉ ASPECT INOX (LARGEUR 250 ou 200mm)

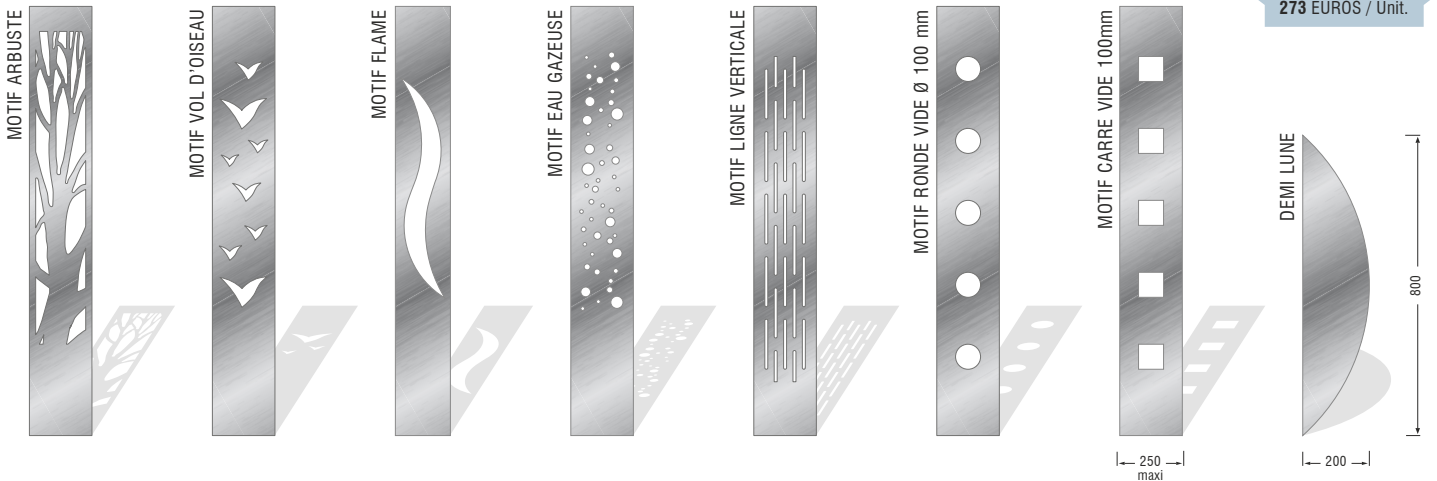

TÔLE USINÉE AVEC MOTIFS PRÉSENTÉS 273 EUROS / Unit.

**DÉCOUPE LASER DES MOTIFS PRÉSENTÉS CI-DESSUS**



**DÉCOUPE LASER SIMPLE**

- DÉCOUPE DE LA TÔLE 3mm SIMPLE AVEC LES MOTIFS DISPONIBLES PAR DÉCOUPE LASER.
- ENSEMBLE LAQUÉ A LA TEINTE DU PORTAIL

DÉCOUPE DE LA TÔLE 200 EUROS / Unit.

**NUMÉRO DE DOMICILE**

19 EUROS / Chiffre

FOURNI AVEC ADHESIF (NON MONTÉ)

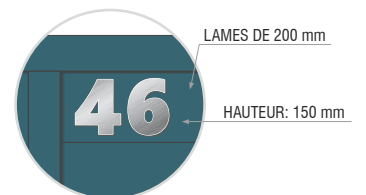



VERSION DESIGN

LAMES EXTRA-LARGES 300x20

Lames Z EN OPTION

MOTIF DÉCOR ALUMINOX EN OPTION

EN OPTION Decoupe Laser DES TÔLES PLEINES



PRIX DES DÉCORS NON COMPRIS (PRIX DE VOTRE DÉCOR À AJOUTER)

### FORME

A (UNIQUEMENT)

COMPOSEZ LE REMPLISSAGE DE CHAQUE VANTAIL, ET REALISER AINSI VOTRE PROPRE DESIGN ...

(PLEIN, AJOURÉ, ALTERNÉ, LAMES HORIZONTALES OU VERTICALES, OU SIMPLEMENT CHOISISSEZ PARMIS NOS MODÈLES BERYL)

### PROFILS ALUMINIUM

MONTANTS	110x75 / 115x75
TRAVERSES	100x50 / 90x50
LAMES	300x20 / 200x20 / 100x20
REMPLISSAGE TÔLE PLEINE	30/10

value SUR MODÈLES B3 ET B4: TÔLE PLEINE INSTALLÉE SUR 1 SEUL CÔTÉ

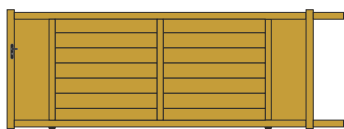

MODÈLE B2 ASPECT 2 VANTAUX SIMPLIFIÉ



MODÈLE B4



MODÈLE B4 ASPECT 1 VANTAIL

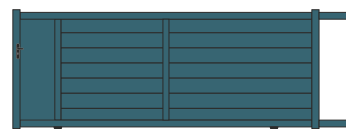

MODÈLE B4 ASPECT 2 VANTAUX SIMPLIFIÉ

### PORTAIL BATTANT (forme A)

(avec 2 tôles pleines de 460mm de large)

H \ L	2.500	2.750	3.000	3.250	3.500	3.750	4.000	4.250	4.500	4.750	5.000
1.000	1864	1931	2011	2097	2179	2232	2299	2416	2488	2553	2617
1.100	1922	1993	2079	2169	2254	2312	2384	2500	2574	2643	2713
1.200	1979	2055	2147	2240	2331	2392	2468	2584	2661	2735	2807
1.300	2037	2118	2214	2310	2407	2471	2552	2667	2748	2824	2901
1.400	2095	2180	2283	2382	2484	2552	2637	2750	2835	2915	2996
1.500	2153	2243	2350	2453	2560	2632	2721	2834	2921	3006	3091
1.600	2210	2305	2417	2523	2637	2712	2805	2917	3007	3097	3185
1.700	2268	2367	2485	2595	2713	2791	2890	3000	3094	3188	3279
1.800	2327	2429	2552	2665	2789	2871	2974	3083	3181	3277	3375
1.900	2384	2491	2619	2738	2866	2951	3058	3167	3268	3368	3469
2.000	2443	2554	2687	2808	2942	3031	3143	3251	3355	3458	3563
2.200	2558	2679	2823	2951	3094	3191	3311	3418	3527	3640	3753

CASES FONCÉES OPTION REMPLISSAGE AVEC LAMES «Z» B1 et B2

### POTEAU

PRIX UNIT.

HAUTEUR	100x100	150x150	200x200
1.000	144	304	340
1.100	144	304	340
1.200	149	312	340
1.300	149	312	360
1.400	154	320	360
1.500	154	320	385
1.600	164	337	385
1.700	164	337	405
1.800	174	352	405
1.900	174	352	424
2.000	185	368	424
2.200	198	384	452

Platine à visser (poteau 200x200) 86€ /un.

### PORTILLON (forme A)

FORMES

A

H \ L	1.000	1.250	1.500	1.750
1.000	992	1040	1111	1158
1.100	1015	1066	1140	1190
1.200	1037	1090	1171	1223
1.300	1061	1116	1201	1257
1.400	1083	1141	1230	1288
1.500	1106	1168	1260	1322
1.600	1129	1193	1289	1354
1.700	1152	1219	1320	1387
1.800	1174	1244	1349	1419
1.900	1196	1270	1379	1452
2.000	1219	1296	1410	1485
2.200	1265	1346	1455	1521

AVEC UNE TÔLE PLEINE DE 300mm DE LARGE

### PORTAIL COULISSANT (forme A)

(aspect 2 vantaux simplifié avec 1 montant central)

H \ L	3.000	3.250	3.500	3.750	4.000	4.250	4.500	4.750	5.000	5.500	6.000
1.200	2733	2833	2930	3000	3083	3321	3434	3465	3549	3700	3851
1.300	2791	2895	2997	3069	3156	3399	3516	3550	3636	3794	3954
1.400	2851	2957	3063	3140	3229	3475	3597	3634	3725	3891	4057
1.500	2910	3019	3129	3209	3303	3552	3677	3719	3813	3986	4160
1.600	2969	3081	3196	3278	3376	3628	3758	3804	3900	4082	4263
1.700	3027	3144	3263	3348	3450	3706	3838	3886	3989	4177	4366
1.800	3088	3206	3329	3418	3522	3783	3920	3971	4077	4274	4469
1.900	3147	3268	3397	3486	3597	3860	4000	-	-	-	-
2.000	3206	3329	3463	3556	3669	3937	4081	-	-	-	-

CASES FONCÉES: OPTION REMPLISSAGE AVEC LAMES «Z» MODÈLES B1 et B2 AVEC MONTANT CENTRAL

OPTION COULISSANT ASPECT 1 VANTAIL SANS MONTANT CENTRAL

### OPTIONS

PORTILLON PORTAIL

value   Modèles B3 et B4	0	105
Lames à 45° (fougère)	100	200
Lames verticales par vantail	0	0
Lames «Z» type persiennes horizontales	10%	10%
Gâche électrique (portillon uniquement)	149	-
Profil de réception pour gâche de portillon	65	-
Serrure électrique en applique (au sol)	-	194
Montage sur paumelles	51	102
value   Ouverture 180° (PAUMELLES SIMPLES DEPORTÉES)	129	257
value   Ouverture 180° (PAUMELLES RENFORCÉ)	180	360
Renfort pour automatisme enterré	-	138
Récupérateur de pente (arrière piliers) OUV. MANUEL	122	245
Récupérateur de pente (renforcé)	367	734
Renfort mi-hauteur d'une lame de remplissage	-	135
200x20 ou 100x20 pour fixation (MOTORISATION À BRAS ARTICULÉ)		
Décor tôle aluminos plaqué à la tôle pleine	273	547
Décor par découpe laser simple	200	400
Numéro de domicile (le chiffre) FOURNI AVEC ADHESIF NON MONTÉ	19	19
1 Barre de contreventement	-	139
1 Arrêt avec blocage position ouverte	27	27
1 Butée d'arrêt ouverture (portail auto)	19	19
1 Socle à visser pour butée	13	13
value   Fabrication traverse basse en biais (SELON PENTE) lames verticales uniquement	12%	12%
value   Verrou à baionnette posé (POUR OUVERTURE EXT.)	-	90
RAL hors standard		300
Autres teintes ou modifications		<b>NOUS CONSULTER</b>



### LES PORTAILS SONT LIVRÉS AVEC

#### PORTAIL BATTANT

- ✓ Serrure à canon européen, 3 clés
- ✓ Poignée aluminium
- ✓ Sabot de sol
- ✓ Gonds multi-réglages (à visser ou à sceller)
- ✓ Traverse basse renforcée pour automatisme

#### PORTAIL COULISSANT

- ✓ 1 Guide à galets (nylon)
- ✓ 1 Platine de réception
- ✓ Serrure à canon européen, 3 clés
- ✓ Poignée aluminium
- ✓ Rail au sol à visser
- ✓ 1 Butée d'ouverture à visser



Poteau supplémentaire pour coulissant (voir prix des poteaux)

Crémaillère nylon vissée	31€ /ml
Profil cache-crémaillère + crémaillère nylon	69€ /ml
value   Coulissant aspect 2 vantaux	316€



**SAPHIR**  
CONTEMPORAIN • MÉCANO SOUDÉ

Lame décorative  
USINÉE EN OPTION

MOTIF DÉCOR  
ALUMINOX  
EN OPTION

LAMES  
AJOURÉES  
EN OPTION

EN OPTION  
*Decoupe des motifs*  
SUR LAME DE 300

**FORMES DISPONIBLES**

**A** UNIQUEMENT

**PROFILS ALUMINIUM**

MONTANTS	110x75 / 115x75
LAMES	300x50
LAME BASSE	100x50 / 150x50

**PORTAIL SANS TRAVERSE**

REALISÉ AVEC LAMES DE 300x50 (TRAVERSES) AUTOPORTANTES ASSEMBLÉES.  
FINITION AVEC 2 MONTANTS (110x75) A CHAQUE EXTREMITÉ,  
OÙ LES LAMES HAUTE ET BASSE SONT EMBOITÉES ET SOUDÉES.

CES MODÈLES PEUVENT ÊTRE **PERSONNALISÉS** OU **MODIFIÉS**, SELON VOS SOUHAITS.

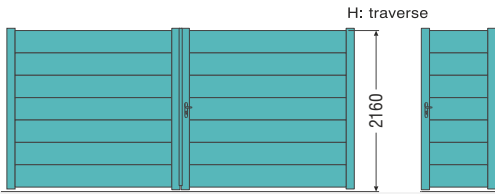

S1 - 7 Lames



S2 - Lames de 300 avec 1 lame en partie basse de 100mm ou 150mm.



S3 - Lames de 300 avec 2 ajour de 50mm entre 2 lames.

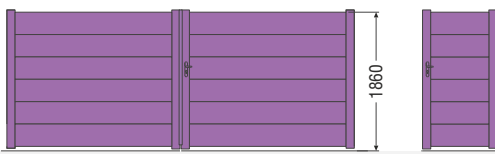

S1 - 6 Lames

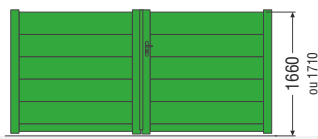

S2



S3



S1 - 5 Lames

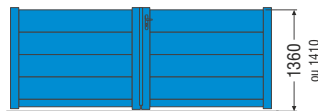

S2

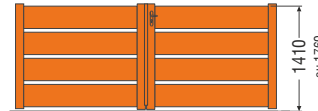

S4 - Lames de 300 avec ajour de 50mm entre les lames.

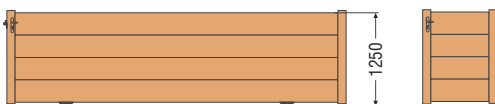

S1 - 4 Lames



S2

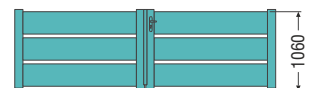

S4

**LAME DÉCORATIVE USINÉE**

(DÉCOUPE SUR CENTRE D'USINAGE) OPTION: 6 MOTIFS USINÉS (AUTRES MOTIFS SUR DEVIS)

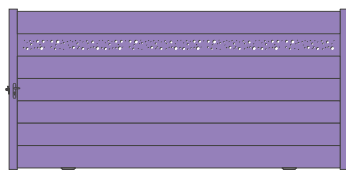

**MOTIF DÉCOR  
ALUMINOX**  
EN OPTION

POUR VOUS RAPPROCHER  
DE LA DÉCORATION DE VOTRE  
PORTE D'ENTRÉE OU PORTE DE GARAGE.

**OPTION: MOTIFS STANDARD USINÉS SUR LES 2 FACES DE LA LAME**



N° 1



N° 2



N° 3



N° 4



N° 5



N° 6

DÉCOR SUR  
140mm MAXI

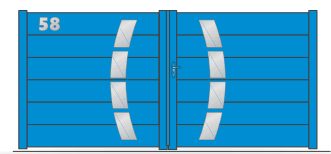

**SAPHIR S1**



**NÚMERO DE DOMICILE**

19 EUROS / Chiffre

FOURNI AVEC ADHESIF  
(NON MONTÉ)

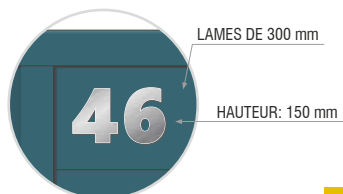





# SAPHIR

CONTEMPORAIN • MÉCANO SOUDÉ

LAME DÉCORATIVE  
USINÉE EN OPTION

MOTIF DÉCOR  
ALUMINOX  
EN OPTION

LAMES  
AJOURÉES  
EN OPTION

EN OPTION  
Decoupe des motifs  
SUR LAME DE 300

## PORTAIL SANS TRAVERSE



S1 PRIX DES DÉCORS NON COMPRIS (PRIX DE VOTRE DÉCOR À AJOUTER)

### PROFILS ALUMINIUM

MONTANTS	110x75 / 115x75
LAMES	300x50
LAME BASSE	100/150x50

### FORME

A (UNIQUEMENT)

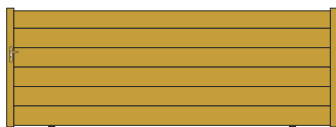

S1 Aspect 1 vantail simplifié

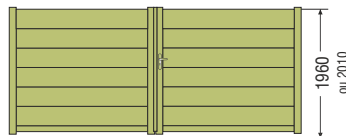

S2 Avec 1 lame en partie basse de 100mm ou 150mm.

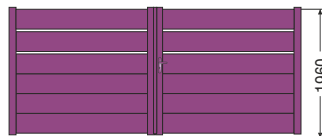

S3 Lames de 300 avec 2 ajours de 50mm entre 2 lames.



S4 Lames de 300 avec 2 ajours de 50mm entre les lames.

### PORTAIL BATTANT (forme A) (avec 2 tôles pleines de 460mm de large)

H	L	PRIX UNIT.									
		2.500	2.750	3.000	3.250	3.500	3.750	4.000	4.250	4.500	4.750
1.260	2087	2109	2225	2331	2445	2520	2671	2789	2836	2931	3026
1.560	2354	2391	2533	2657	2799	2894	3075	3218	3277	3395	3512
1.860	2623	2673	2842	2984	3153	3265	3479	3649	3717	3858	3998
2.160	2892	2955	3151	3312	3507	3638	3883	4078	4158	4321	4484

H	L	PRIX UNIT.									
		1.060	1.110	1.360	1.410	1.660	1.710	1.960	2.010		
1.060	1907	1923	2019	2111	2208	2273	2403	2502	2543	2622	2702
1.110	1944	1959	2059	2156	2255	2322	2456	2559	2601	2685	2767
1.360	2176	2204	2327	2440	2562	2645	2806	2933	2982	3086	3189
1.410	2221	2250	2379	2493	2621	2706	2873	3004	3056	3163	3269
1.660	2445	2486	2636	2766	2916	3017	3211	3362	3423	3549	3675
1.710	2489	2533	2688	2821	2976	3079	3278	3433	3497	3627	3756
1.960	2712	2767	2945	3093	3271	3389	3614	3791	3864	4013	4161
2.010	2757	2814	2997	3148	3330	3453	3681	3863	3937	4089	4241

### OPTIONS

	PORTILLON	PORTAIL
+ value   Modèles S3 et S4	5%	5%
Gâche électrique (portillon uniquement)	149	-
Profil de réception pour gâche de portillon	65	-
Poignée type baton de marechal (unitaire)	265	265
Serrure électrique en applique (au sol)	-	194
Montage sur 3 paumelles p/ vantail (GRANDS HAUTEURS) *	112	224
+ value   Ouverture 180° (PAUMELLES RENFORCÉS)	180	360
+ value   Ouverture 180° (3 PAUMELLES RENFORCÉS) *	245	490
Récupérateur de pente (renforcé) *	367	734
Renfort pour automatisme enterré	-	138
Lame basse renforcée pour automatisme (autre lame à préciser sur confirmation de cde)	-	-
Décor tôle aluminos standard plaque aux lames		137€/ml
Décor standard usinage de la lame, 2 faces		153€/ml
Votre decor usinée sur la lame		sur consultation
Numéro de domicile (le chiffre)	19	19
1 Barre de contreventement	-	139
1 Arrêt avec blocage position ouverte	27	27
1 Butée d'arrêt ouverture (portail auto)	19	19
1 Socle à visser pour butée FOURNI AVEC ADHESIF NON MONTÉ	13	13
+ value   Vêrou à baionnette posé (POUR OUVERTURE EXT.)	-	90
RAL hors standard		300
Autres teintes ou modifications		NOUS CONSULTER

### POTEAU PRIX UNIT.

HAUTEUR	100x100	150x150	200x200
1.260	149	312	360
1.560	164	337	385
1.860	174	352	424
2.160	198	384	452

1.060	144	304	340
1.110	144	304	340
1.360	154	320	360
1.410	154	320	360
1.660	164	337	405
1.710	164	337	405
1.960	185	368	424
2.010	185	368	424

Platine à visser (poteau 200x200) 86€/un.

### PORTILLON (forme A)

H	L	1.000	1.250	1.500	1.750
1.260	965	1021	1110	1161	
1.560	1084	1156	1268	1333	
1.860	1186	1291	1426	1505	
2.160	1305	1426	1583	1677	

1.060	884	931	1005	1047
1.110	901	949	1025	1070
1.360	1005	1065	1162	1219
1.410	1024	1088	1188	1247
1.660	1108	1201	1321	1390
1.710	1127	1224	1346	1419
1.960	1226	1336	1478	1563
2.010	1246	1359	1505	1590

### FORMES

A

### PORTAIL COULISSANT (forme A) (aspect 2 vantaux simplifié avec 1 montant central)

H	L	3.000	3.500	3.750	4.000	4.250	4.500	4.750	5.000
1.260	2745	2874	2915	3122	3162	3280	3383	3485	
1.560	3090	3257	3312	3558	3612	3755	3882	4009	
1.860	3434	3638	3708	3992	4063	4230	4381	4532	
2.160	3779	4021	4103	4427	4514	4704	4880	5056	

1.060	2516	2620	2652	2833	2862	2964	3050	3137
1.110	2561	2670	2704	2892	2921	3026	3116	3207
1.360	2860	3002	3048	3267	3313	3438	3549	3661
1.410	2917	3066	3114	3339	3387	3517	3632	3747
1.660	3205	3384	3444	3703	3762	3913	4048	4183
1.710	3262	3447	3510	3775	3838	3992	4131	4271
1.960	3549	3766	3840	4137	4213	4387	4547	4706
2.010	3607	3829	3907	4210	4287	4468	4631	4795

### LES PORTAILS SONT LIVRÉS AVEC

PORTAIL BATTANT	PORTAIL COULISSANT
✓ Serrure à canon européen, 3 clés	✓ 1 Guide à galets (nylon)
✓ Poignée aluminium	✓ 1 Platine de réception
✓ Sabot de sol	✓ Serrure à canon européen, 3 clés
✓ Gonds multi-réglages (à visser ou à sceller)	✓ Poignée aluminium
✓ Traverse basse renforcée pour automatisme	✓ Rail au sol à visser
	✓ 1 Butée d'ouverture à visser

?	Poteau supplémentaire pour coulissant (voir prix des poteaux)
	Crémaillère nylon vissée <b>31€ /ml</b>
	Profil cache-crémaillère + crémaillère nylon <b>69€ /ml</b>
+ value	Coulissant aspect 2 vantaux <b>316€</b>

\* Attention le poids est doublé par rapport à un portail normal. Prevoir camion grue pour les coulissants (+/- 22 kg/m²)



**FORMES DISPONIBLES**

A UNIQUEMENT

**PROFILS ALUMINIUM**

MONTANTS	110x75 / 115x75
TRAVERSES	90x50 / 100x50
REPLISSAGE TÔLE PLEINE	30/10
OU TÔLE PERFORÉE RONDE RÉF. R5T8	

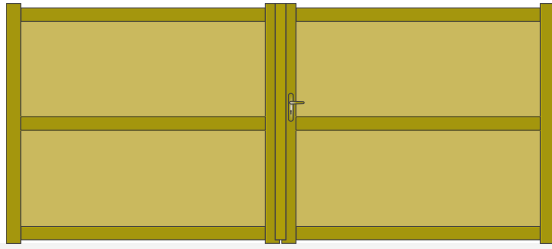

TÔLE PLEINE 30/10

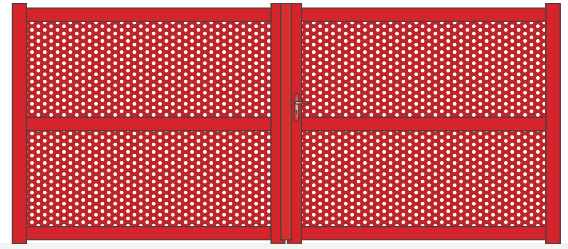

TÔLE PERFORÉE RONDE RÉF. R5T8

COMPOSITION POSSIBLE AVEC LA TÔLE PLEINE ET PERFORÉE RONDE R5 T8 (SANS PLUS VALUE)

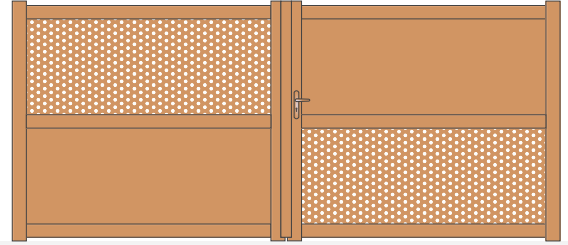
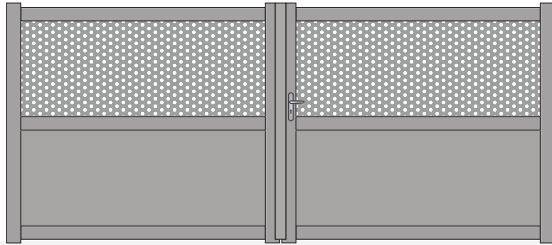

**TÔLES ALUMINIUM**



TÔLE ALU PLEINE 30/10

RÉF. R5 T8 (SANS PLUS VALUE)

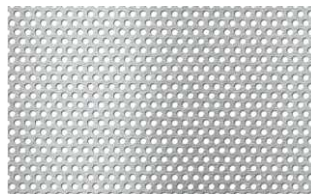

TÔLE ALU PERFORÉE RONDE

RÉF. C10 U30 (AVEC PLUS VALUE)

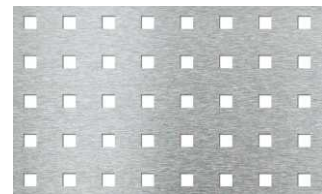

TÔLE ALU PERFORÉE CARRÉ



**TARIF CLÔTURES ET POTEAUX**

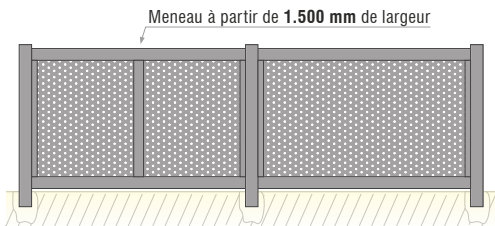

Meneau à partir de 1.500 mm de largeur

H	CLÔTURES (le ml)			POTEAUX (l'unité)	
	TÔLE PLEINE	TÔLE PERFORÉE RONDE R5 T8	TÔLE PERFORÉE CARRÉE C10 U30	INTERMÉDIAIRE OU EXTRÉMITÉ À SCELLER (80x80x2)	INTERMÉDIAIRE OU EXTRÉMITÉ À SCELLER (100x100x2)
400	224	224	258	38	48
600	255	255	293	46	56
800	286	286	328	54	65
1.000	316	316	364	64	74
1.200	349	349	401	71	86



Réservation boîte aux lettres 155€  
Clôture en angle autre que 90° ou en pente sur devis  
Entre murs ou départ d'un mur: à sceller ou à visser (traverses avec platines) à préciser



Embase à visser pour poteaux (80x80) 22€ / unit.  
Embase à visser pour traverse 14€ / unit.  
Embase (étrier) à visser pour lisse 10€ / unit.



# OPALE

CONTEMPORAIN • MÉCANO SOUDÉ

## FORMES DISPONIBLES

A UNIQUEMENT

## PROFILS ALUMINIUM

MONTANTS	110x75 / 115x75
TRAVERSES	90x50 / 100x50
REPLISSAGE TÔLE PLEINE	30/10
OU TÔLE PERFORÉE	RONDE RÉF. R5T8

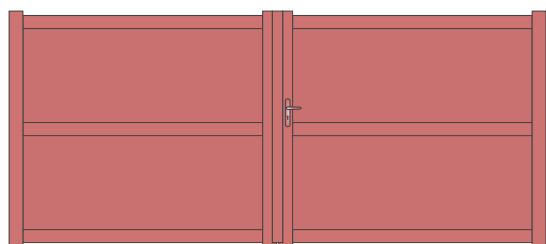

1 - TRAVERSE

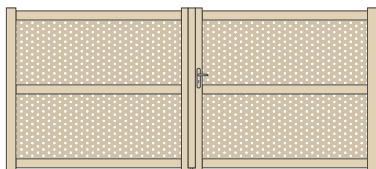

OPALE TÔLE PERFORÉE

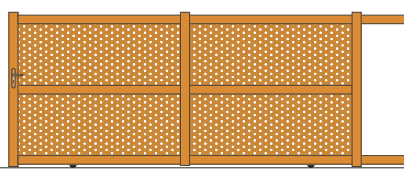

OPALE TÔLE PERFORÉE

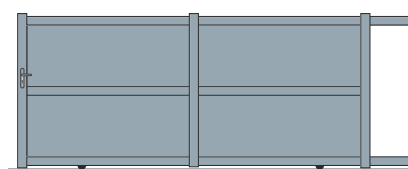

OPALE TÔLE PLEINE



### PORTAIL BATTANT (forme A)

TÔLE PLEINE OU PERFORÉE RONDE

H \ L	2.500	2.750	3.000	3.250	3.500	3.750	4.000	4.250	4.500	4.750	5.000
1.000	1924	1997	2086	2180	2268	2328	2401	2476	2584	2658	2732
1.100	1987	2066	2159	2258	2352	2415	2494	2572	2687	2765	2844
1.200	2050	2134	2235	2336	2435	2502	2587	2669	2787	2871	2955
1.300	2113	2202	2308	2413	2519	2590	2678	2767	2889	2978	3066
1.400	2177	2270	2383	2492	2603	2678	2770	2863	2992	3086	3177
1.500	2241	2339	2456	2569	2687	2765	2863	2961	3094	3192	3290
1.600	2304	2407	2531	2646	2770	2853	2955	3058	3196	3299	3401
1.700	2367	2476	2604	2724	2854	2940	3048	3156	3298	3405	3512
1.800	2431	2543	2678	2802	2938	3027	3141	3252	3400	3512	3623
1.900	2494	2611	2752	2880	3021	3114	3231	3349	3502	3618	3735
2.000	2558	2681	2825	2958	3105	3203	3324	3447	3603	3724	3846
2.200	2685	2816	2974	3114	3271	3377	3509	3641	3807	3938	4071

Largeur > 4.250 mm chaque vantail avec 1 meneau central



### POTEAU

PRIX UNIT.

HAUTEUR	100x100	150x150	200x200
1.000	144	304	340
1.100	144	304	340
1.200	149	312	340
1.300	149	312	360
1.400	154	320	360
1.500	154	320	385
1.600	164	337	385
1.700	164	337	405
1.800	174	352	405
1.900	174	352	424
2.000	185	368	424
2.200	198	384	452

Platine à visser (poteau 200x200) 86€ /un.



### PORTILLON (forme A)

FORMES

H \ L	1.000	1.250	1.500	1.750
1.000	946	1002	1085	1173
1.100	972	1032	1120	1214
1.200	1000	1063	1157	1254
1.300	1026	1093	1191	1295
1.400	1054	1124	1228	1336
1.500	1080	1155	1265	1377
1.600	1108	1185	1299	1417
1.700	1134	1215	1336	1458
1.800	1162	1245	1373	1499
1.900	1188	1276	1408	1539
2.000	1215	1307	1444	1580
2.200	1269	1368	1516	1661

- A
- B
- C
- D
- E
- F
- G



### PORTAIL COULISSANT (forme A)

(aspect 2 vantaux avec 1 montant central)

H \ L	3.000	3.250	3.500	3.750	4.000	4.250	4.500	4.750	5.000	5.500	6.000
1.200	2883	2998	3112	3194	3293	3390	3521	3620	3719	3896	4076
1.300	2955	3073	3194	3279	3381	3485	3621	3723	3826	4015	4204
1.400	3026	3150	3275	3364	3472	3579	3720	3827	3934	4132	4331
1.500	3099	3226	3356	3450	3561	3674	3819	3931	4043	4251	4458
1.600	3170	3301	3438	3534	3652	3768	3918	4035	4151	4369	4585
1.700	3243	3377	3519	3620	3740	3863	4018	4138	4261	4487	4712
1.800	3315	3452	3600	3705	3831	3957	4116	4243	4369	4604	4840
1.900	3386	3528	3682	3790	3920	4051	4216	4346	4478	4723	4966
2.000	3459	3604	3763	3874	4011	4145	4315	4450	4585	4840	5094



Largeur ≤ 5.000 mm (forme A), aspect 2 vantaux avec 1 montant central  
Largeur > 5.000 mm (forme A), 3/4 divisions avec meneaux verticaux pour rigidifier le vantail



### OPTIONS

PORTILLON PORTAIL

Vantaux tiercé (forme A) vantail maxi 2,5 m	-	82
Gâche électrique (portillon uniquement)	149	-
Profil de réception pour gâche de portillon	65	-
Serrure électrique en applique (au sol)	-	194
Montage sur paumelles	51	102
+ value   Ouverture 180° (PAUMELLES SIMPLES DÉPORTÉES)	129	257
+ value   Ouverture 180° (PAUMELLES RENFORCÉS)	180	360
Récupérateur de pente (renforcé) MOTORISÉ	367	734
Renfort pour automatisme enterré	-	138
Récupérateur de pente (arrière piliers) OUV. MANUEL	122	245
+ value   Tôle perforée carrée	12%	12%
Numéro de domicile (le chiffre) FOURNI AVEC ADHESIF NON MONTÉ	19	19
1 Barre de contreventement	-	139
1 Arrêt avec blocage position ouverte	27	27
1 Butée d'arrêt ouverture (portail auto)	19	19
1 Socle à visser pour butée	13	13
+ value   Fabrication traverse basse en biais (SELON PENTE)	12%	12%
+ value   Verrou à baionnette posé (POUR OUVERTURE EXT.)	-	90
RAL hors standard		300
▶ Autres teintes ou modifications	NOUS CONSULTER	



### LES PORTAILS SONT LIVRÉS AVEC

#### PORTAIL BATTANT

- ✓ Serrure à canon européen, 3 clés
- ✓ Poignée aluminium
- ✓ Sabot de sol
- ✓ Gonds multi-réglages (à visser ou à sceller)
- ✓ Traverse basse renforcée pour automatisme

#### PORTAIL COULISSANT

- ✓ 1 Guide à galets (nylon)
- ✓ 1 Platine de réception
- ✓ Serrure à canon européen, 3 clés
- ✓ Poignée aluminium
- ✓ Rail au sol à visser
- ✓ 1 Butée d'ouverture à visser



Poteau supplémentaire pour coulissant (voir prix des poteaux)

Crémaillère nylon vissée **31€ /ml**

Profil cache-crémaillère + crémaillère nylon **69€ /ml**

+ value | Coulissant aspect 2 vantaux **316€**



**IRIS**  
CONTEMPORAIN • MÉCANO SOUDÉ

**FORMES DISPONIBLES**

**A** UNIQUEMENT

**PROFILS ALUMINIUM**

MONTANTS	110x75 / 115x75
TRAVERSES	90x50 / 100x50
REPLISSAGE TÔLE PLEINE	30/10
OU TÔLE PERFORÉE RONDE	RÉF. R5T8

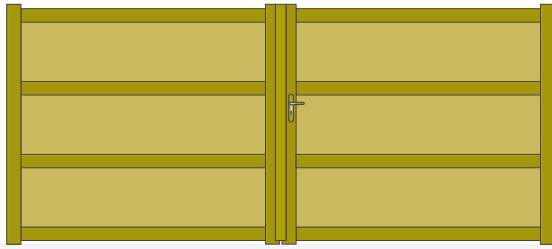

TÔLE PLEINE 30/10

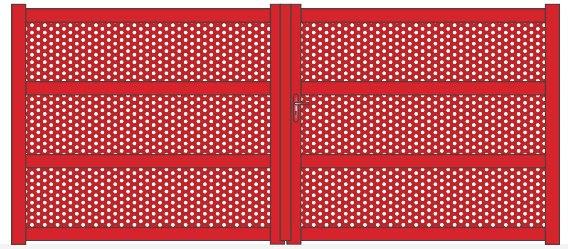

TÔLE PERFORÉE RONDE RÉF. R5T8

COMPOSITION POSSIBLE AVEC LA TÔLE PLEINE ET PERFORÉE RONDE R5 T8 (SANS PLUS VALUE)

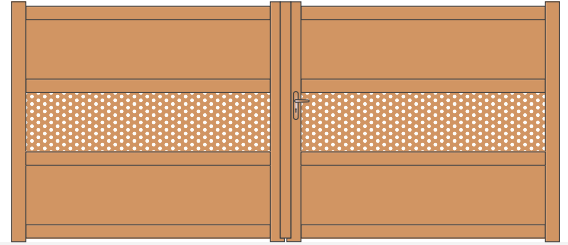
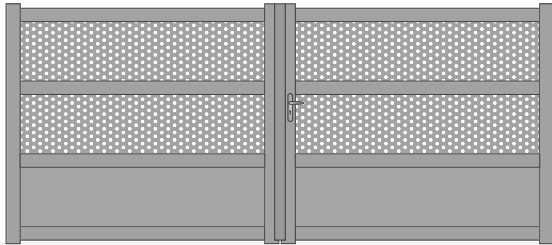

**TÔLES ALUMINIUM**



TÔLE ALU PLEINE 30/10

RÉF. R5 T8 (SANS PLUS VALUE)

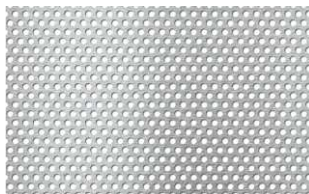

TÔLE ALU PERFORÉE RONDE

RÉF. C10 U30 (AVEC PLUS VALUE)

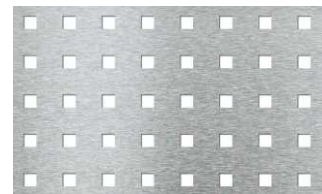

TÔLE ALU PERFORÉE CARRÉ



**TARIF CLÔTURES ET POTEAUX**

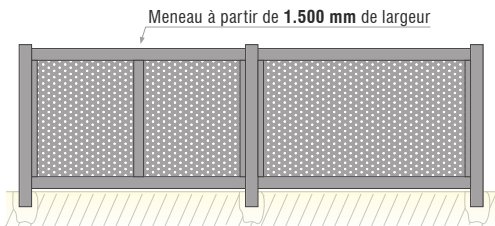

Meneau à partir de 1.500 mm de largeur

H	CLÔTURES (le ml)			POTEAUX (l'unité)	
	TÔLE PLEINE	TÔLE PERFORÉE RONDE R5 T8	TÔLE PERFORÉE CARRÉE C10 U30	INTERMÉDIAIRE OU EXTRÉMITÉ À SCELLER (80x80x2)	INTERMÉDIAIRE OU EXTRÉMITÉ À SCELLER (100x100x2)
400	224	224	258	38	48
600	255	255	293	46	56
800	286	286	328	54	65
1.000	316	316	364	64	74
1.200	349	349	401	71	86



Réservation boîte aux lettres 155€  
Clôture en angle autre que 90° ou en pente sur devis  
Entre murs ou départ d'un mur: à sceller ou à visser (traverses avec platines) à préciser



Embase à visser pour poteaux (80x80) 22€ / unit.  
Embase à visser pour traverse 14€ / unit.  
Embase (étrier) à visser pour lisse 10€ / unit.



# IRIS

CONTEMPORAIN • MÉCANO SOUDÉ

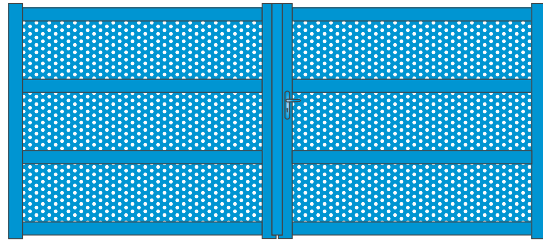

2 - TRAVERSES

## FORMES DISPONIBLES

A UNIQUEMENT

## PROFILS ALUMINIUM

MONTANTS	110x75 / 115x75
TRAVERSES	90x50 / 100x50
REMPLISSAGE TÔLE PLEINE	30/10
OU TÔLE PERFORÉE RONDE RÉF. R5T8	

Pour les formes (B/C/D/E/F/G) SUR DEVIS UNIQUEMENT la flèche est de  
Largeur ≤ 3500 mm Flèche = 150 mm | Largeur > 3500 mm Flèche = 200 mm

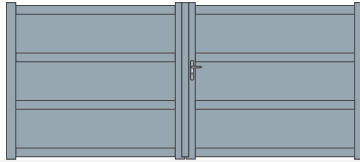

IRIS TÔLE PLEINE

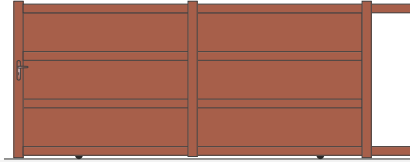

IRIS TÔLE PLEINE

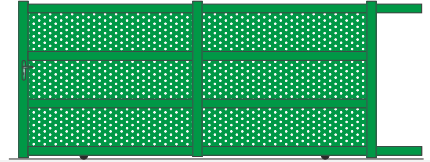

IRIS TÔLE PERFORÉE

## PORTAIL BATTANT (forme A)

H \ L	2.500	2.750	3.000	3.250	3.500	3.750	4.000	4.250	4.500	4.750	5.000
1.000	2091	2172	2267	2369	2466	2530	2610	2691	2809	2890	2969
1.100	2160	2245	2347	2454	2556	2625	2711	2796	2920	3005	3091
1.200	2229	2319	2429	2539	2647	2719	2811	2902	3029	3121	3212
1.300	2298	2393	2509	2622	2739	2815	2911	3008	3141	3237	3333
1.400	2366	2467	2590	2708	2829	2911	3012	3112	3252	3354	3454
1.500	2436	2543	2670	2793	2920	3005	3112	3218	3362	3469	3575
1.600	2504	2616	2750	2876	3012	3101	3212	3324	3473	3585	3696
1.700	2573	2691	2831	2962	3102	3196	3313	3430	3584	3702	3818
1.800	2642	2764	2911	3046	3193	3291	3413	3534	3695	3818	3938
1.900	2711	2839	2992	3131	3284	3385	3513	3640	3806	3932	4060
2.000	2781	2913	3071	3216	3375	3481	3614	3746	3916	4048	4181
2.200	2918	3061	3233	3385	3556	3671	3814	3958	4137	4280	4425

Largeur > 4.250 mm chaque vantail avec 1 meneau central

## POTEAU PRIX UNIT.

HAUTEUR	100x100	150x150	200x200
1.000	144	304	340
1.100	144	304	340
1.200	149	312	340
1.300	149	312	360
1.400	154	320	360
1.500	154	320	385
1.600	164	337	385
1.700	164	337	405
1.800	174	352	405
1.900	174	352	424
2.000	185	368	424
2.200	198	384	452

Platine à visser (poteau 200x200) 86€ /un.

## PORTILLON (forme A)

H \ L	1.000	1.250	1.500	1.750
1.000	1028	1089	1179	1275
1.100	1057	1122	1218	1320
1.200	1086	1156	1258	1363
1.300	1116	1188	1295	1408
1.400	1145	1222	1335	1452
1.500	1174	1255	1375	1497
1.600	1204	1288	1413	1540
1.700	1233	1321	1452	1585
1.800	1263	1355	1492	1630
1.900	1291	1387	1530	1673
2.000	1321	1421	1570	1718
2.200	1380	1487	1647	1805

FORMES

- A
- B
- C
- D
- E
- F
- G

## OPTIONS

	PORTILLON	PORTAIL
Vantaux tiercé (forme A) vantail maxi 2,5 m	-	82
Gâche électrique (portillon uniquement)	149	-
Profil de réception pour gâche de portillon	65	-
Serrure électrique en applique (au sol)	-	194
Montage sur paumelles	51	102
+ value   Ouverture 180° (PAUMELLES SIMPLES DÉPORTÉES)	129	257
+ value   Ouverture 180° (PAUMELLES RENFORCÉS)	180	360
Récupérateur de pente (renforcé) MOTORISÉ	367	734
Renfort pour automatisme enterré	-	138
Récupérateur de pente (arrière piliers) OUV. MANUEL	122	245
+ value   Tôle perforée carrée	12%	12%
Numéro de domicile (le chiffre) FOURNI AVEC ADHESIF NON MONTÉ	19	19
1 Barre de contreventement	-	139
1 Arrêt avec blocage position ouverte	27	27
1 Butée d'arrêt ouverture (portail auto)	19	19
1 Socle à visser pour butée	13	13
+ value   Fabrication traverse basse en biais (SELON PENTE)	12%	12%
+ value   Vêrou à baionnette posé (POUR OUVERTURE EXT.)	-	90
RAL hors standard		300
Autres teintes ou modifications	NOUS CONSULTER	

## LES PORTAILS SONT LIVRÉS AVEC

PORTAIL BATTANT	PORTAIL COULISSANT
✓ Serrure à canon européen, 3 clés	✓ 1 Guide à galets (nylon)
✓ Poignée aluminium	✓ 1 Platine de réception
✓ Sabot de sol	✓ Serrure à canon européen, 3 clés
✓ Gonds multi-réglages (à visser ou à sceller)	✓ Poignée aluminium
✓ Traverse basse renforcée pour automatisme	✓ Rail au sol à visser
	✓ 1 Butée d'ouverture à visser

Poteau supplémentaire pour coulissant (voir prix des poteaux)	
Crémaillère nylon vissée	31€ /ml
Profil cache-crémaillère + crémaillère nylon	69€ /ml
+ value   Coulissant aspect 2 vantaux	316€

Largeur ≤ 5.000 mm (forme A), aspect 2 vantaux avec 1 montant central  
Largeur > 5.000 mm (forme A), 3/4 divisions avec meneaux verticaux pour rigidifier le vantail





# PORTAILS AUTOPORTANTS

POUR LES GAMMES



## PRISE DE COTES

SAPHIR

YÈRES

MODÈLES LIMITÉ À 4500mm DE PASSAGE

### • FORME A

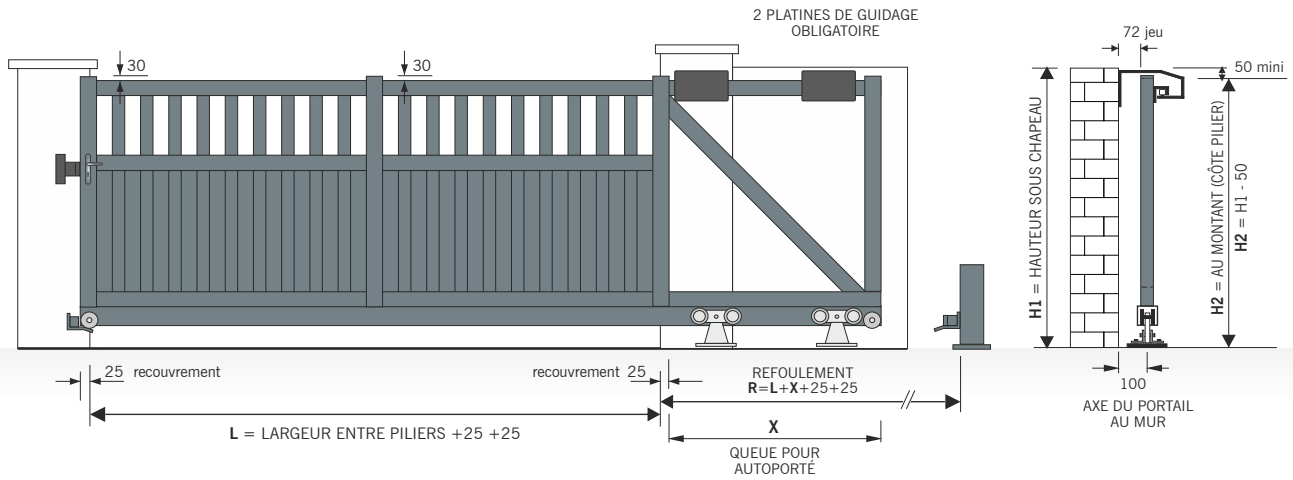

QUEUE POUR AUTOPORTÉ			
$\leq 4500$	Queue = 1750 mm	$\leq 6000$	Queue = 2450 mm
	Entraxe X = 1050 mm		Entraxe X = 1820 mm

### LÉGENDE

- H1 = HAUTEUR SOUS CHAPEAU
- H2 = HAUTEUR DU SOL AU MONTANT
- H3 = HAUTEUR À LA FLÈCHE  
(H3 = H2 + VALEUR FLÈCHE)
- H4 = HAUTEUR POUR LOGER LES GONDS

### • FORME D/F

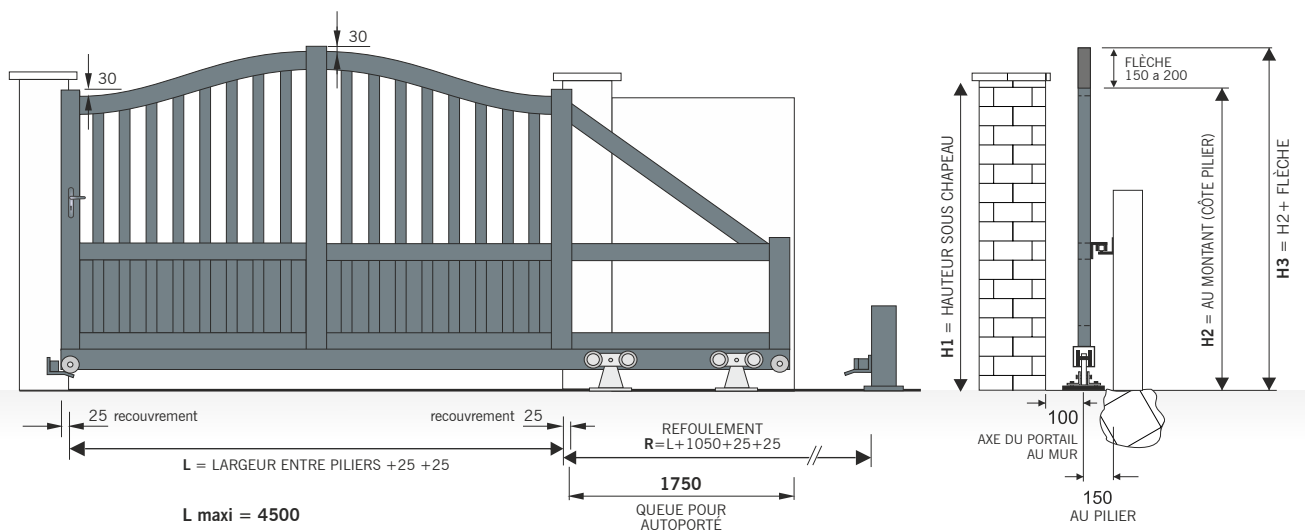

Les formes (D/F) sont équipés de 2 Poteau de guidage à sceller (côte intérieur)



# PORTAILS AUTOPORTANTS

POUR LES GAMMES



P. GEMMES



FLUVIALE



VILLAGE

GAMME PIERRES GEMMES



## PORTAIL COULISSANT AUTOPORTÉ

### (FORME A) EST LIVRÉ AVEC

- ✓ 1 Kit de chariots de roulement
- ✓ 2 Platines de guidages hauteur
- ✓ 1 Potelet de réception arrière
- ✓ Serrure avec poignées
- ✓ Renfort de crémaillère sur le traverse basse

### PRIX DU KIT

1663 EUR ≤ 4,5 mt

2723 EUR ≤ 6 mt

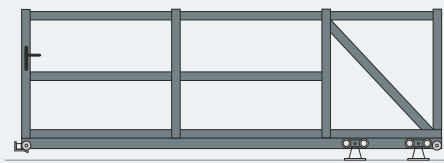

FORME A

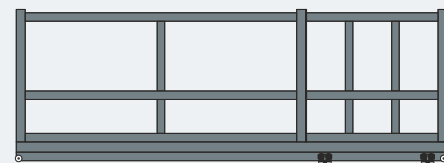

**DIMENSIONS MAXI** 2000 de haut et 6000 de passage (PIERRES GEMMES)

**DIMENSIONS MAXI** 2000 de haut et 4500 de passage (FLUVIALE ET VILLAGE)

### (FORME D/F) EST LIVRÉ AVEC

- ✓ 1 Kit de chariots de roulement
- ✓ 2 Poteaux de guidage à sceller côté intérieur
- ✓ 1 Potelet de réception arrière
- ✓ Serrure avec poignées
- ✓ Renfort de crémaillère sur la traverse basse

uniquement avec traverses centrales

### PRIX DU KIT

2619 EUR

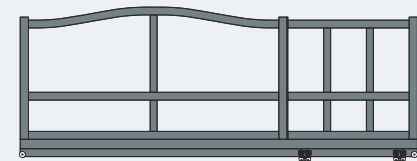
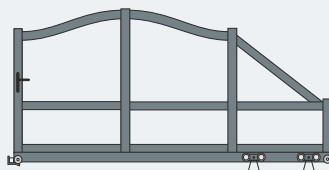

FORME D

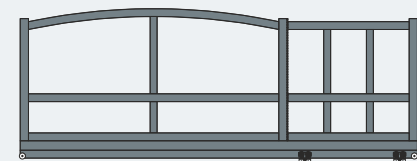
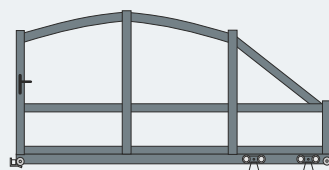

FORME F

**DIMENSION MAXI** 1800 de haut et 4500 de passage



Pour le prix: **Prix = (MODÈLE portail coulissant + KIT autoporté)**

«utiliser le tableau des différents MODÈLES en coulissant et additionner le kit autoporté»



### PLUS VALUES AUTOPORTANTS

Kit forme A ≤ 4,5 mt	1663
Kit forme A ≤ 6 mt	2723
Kit forme D et F ≤ 4,5 mt	2619
Lames a 45° (fougère)	200
Chaise moteur pour autoporté	102
Ral hors Standard	300
▶ Autres modifications	NOUS CONSULTER



COMPOSEZ VOTRE CLÔTURE voir page 125

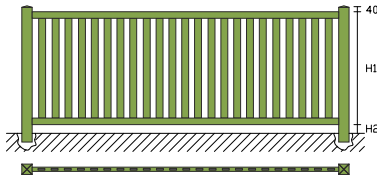

### Clôture Barreaudée

Aluminium thermolaqué  
Traverses: 90x50  
Barreaux: 80x20  
Panneau largeur maxi 2,5 mt

LIVRÉES EN PANNEAUX

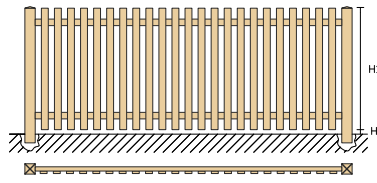

### Clôture Barreaux plaqués aux traverses

Aluminium thermolaqué  
Traverses: 60x30  
Barreaux: 80x20  
Panneau largeur maxi 2 mt

LIVRÉES EN PANNEAUX

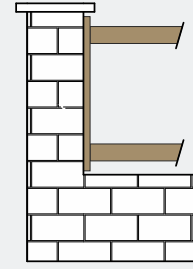

### Poteau d'extrémité

(à visser)  
Profil: 80x20

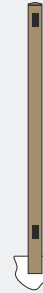

### Poteau intermédiaire

(à visser et à sceller)  
Profil: 80x80  
Scellement prévu: 150 mm

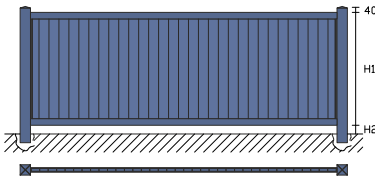

### Clôture à Panneau Plein

Aluminium thermolaqué  
Traverses: 90x50  
Lames de remplissage: 100x20  
Panneau largeur maxi 2,5 mt

LIVRÉES EN PANNEAUX

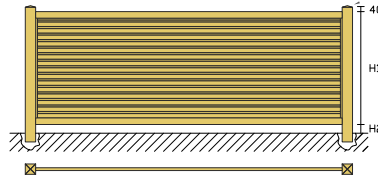

### Clôture Lames «Z» Persiennées Horizontale ou Verticale

LIVRÉES EN PANNEAUX



### Clôture Lames Inclinées Type Persiennées

Aluminium thermolaqué  
Lames de remplissage inclinées: 80x20  
Ecart maxi entre poteaux: (UNIQUEMENT POTEAUX 100x100)  
2 mt (pour ≤ 1.200 de haut)  
1,5 mt (pour ≥ 1.200 de haut) sur devis

LIVRÉES EN KIT

### Clôture à Lisses

Aluminium thermolaqué  
1/ 2/ 3 lisses  
Lisses: 100x50  
Ecart maxi entre poteaux: 2,5 mt

LIVRÉES EN KIT

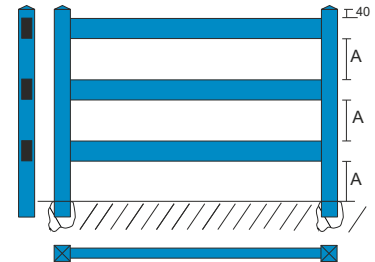
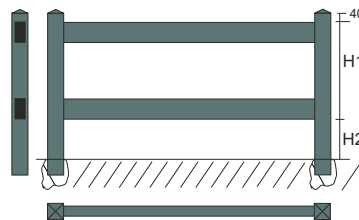
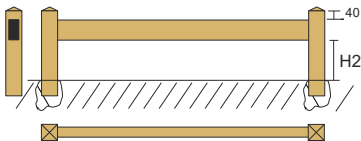

## TARIF CLÔTURES ET POTEAUX

H	CLÔTURES (le ml)						POTEAUX (l'unité)				
	BARREAUDÉE	PLEINE ou BRISE-VUE SIMPLES	PERSIENNE LAMES INCLINÉE NRE. LISSES (80x20)	LAMES «Z» HORIZONTALES ou VERTICALES	1 LISSE (100x50)	2 LISSE (100x50)	3 LISSE (100x50)	EXTRÉMITÉ À VISSER (80x20)	INTERMÉDIAIRE OU EXTRÉMITÉ À SCELLER (80x80x2)	INTERMÉDIAIRE OU EXTRÉMITÉ À SCELLER (100x100x2)	
400	153	184	6	100	191	42	84	125	20	38	48
600	172	209	9	151	234	42	84	125	24	46	56
800	195	235	12	201	276	42	84	125	26	54	65
1.000	208	259	15	251	319	42	84	125	28	64	74
1.200	237	287	18	301	362	42	84	125	30	71	86



Réservation boîte aux lettres	158€
Clôture en angle autre que 90° ou en pente	sur devis
Clôture plein avec lames 45° (fougères)	50€/m <sup>2</sup>
Clôture avec lisse haute cintrée ou CDG	51€/ml



Embase à visser pour poteaux (80x80)	22€ / unit.
Embase à visser pour poteaux (100x100)	30€ / unit.
Embase à visser pour traverse	14€ / unit.
Embase (étrier) à visser pour lisse	10€ / unit.

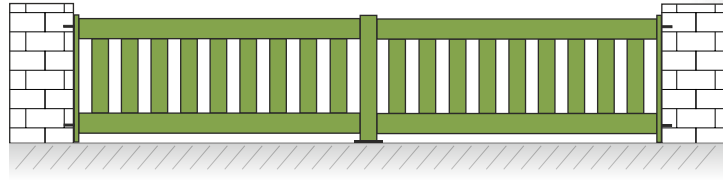

CLÔTURE BARREAUDÉE

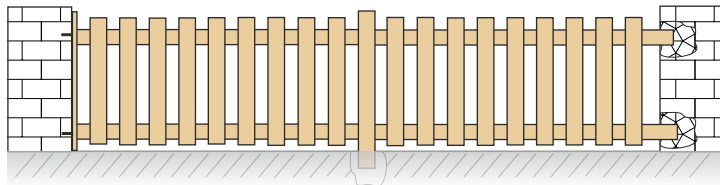

CLÔTURE BARREAUX PLAQUÉS  
AUX TRAVERSES

LAMES LARGES  
sans + value

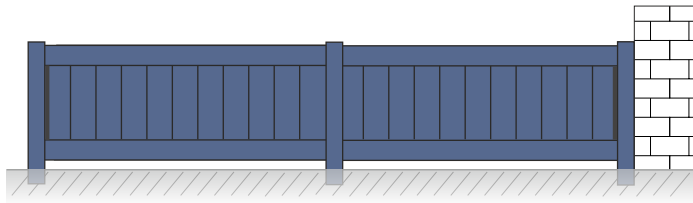

CLÔTURE À PANNEAU PLEIN  
LAMES VERTICALES

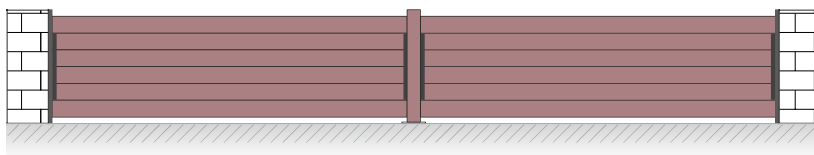

CLÔTURE PLEINE  
LAMES HORIZONTALES

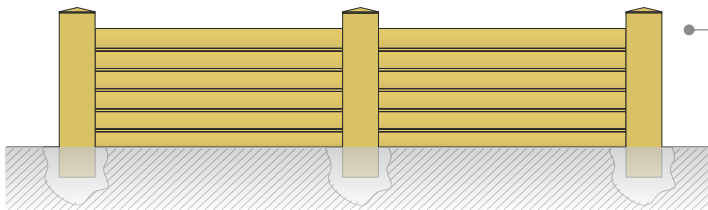

CLÔTURE TYPE PERSIENNÉ



LAMES INCLINÉES



LAMES «Z»

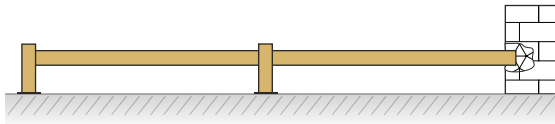

CLÔTURE 1 LISSE

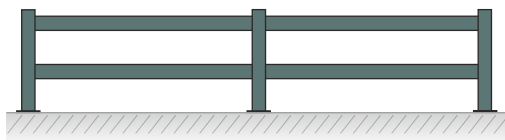

CLÔTURE 2 LISSES

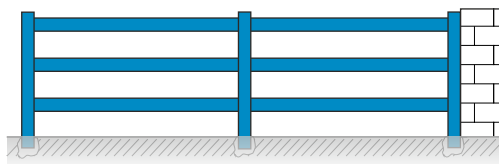

CLÔTURE 3 LISSES

EXPÉDITEUR \_\_\_\_\_

DATE DE RÉCEPTION \_\_\_\_\_

DATE DE RENVOI \_\_\_\_\_



**PIERRES GEMMES**



**BATTANTS**

N° CDE: \_\_\_\_\_

DEMANDE DE PRIX  CONFIRMATION DE COMMANDE

RÉF CLIENT \_\_\_\_\_

DÉLAIS \_\_\_\_\_ SEMAINES  
( après réception de la confirmation de commande et des plans avec votre BON POUR ACCORD )  
TRANSPORT PAR SEMI-REMORQUE ( **ATTENTION À L'ACCESSIBILITÉ** )

PRIX NET \_\_\_\_\_

Société : \_\_\_\_\_  
Adresse Livraison : \_\_\_\_\_  
  
**ATTENTION LIVRAISON**  SUR CHANTIER **100€** DE PORT

MODÈLE \_\_\_\_\_ FORME \_\_\_\_\_

COULEUR RAL \_\_\_\_\_  TEXTURÉ  MAT

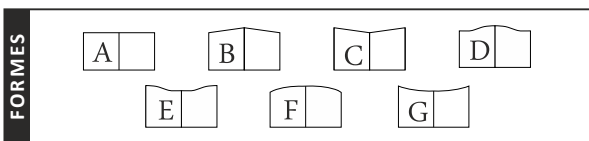

DIMENSIONS	
LARGEUR ENTRE PILIERS (sans jeu)	<b>L</b> mm
HAUTEUR DES PILIERS (sous chapeaux)	<b>H1</b> mm
HAUTEUR AU MONTANT (hors gond)	<b>H2</b> mm
HAUTEUR A LA FLÈCHE <small>VALEUR DE LA FLÈCHE: 150 mm pour L≤3500 mm 200 mm pour L&gt;3500 mm</small>	<b>H3</b> mm

HAUTEUR AU GOND (+ 150 mm / + 200 mm)

**OPTIONS**

SERRURE ET POIGNÉE  SANS SERRURE ET POIGNÉE  
 SERRURE ÉLECTRIQUE EN APPLIQUE  
 RENFORT POUR AUTOMATISME ENTERRÉ  
 ARRÊT AVEC BLOCAGE  À SCELLER  À VISSER  
 BUTÉES D'ARRÊT  À SCELLER  À VISSER  
 VANTAUX TIERCÉ (SAUF C, D, E, F)  1/3 2/3  2/3 1/3  
 BARRE DE CONTREVENTEMENT  
 LAMES A 45° (fougère)  Partie Basse  Partie Haute  
 LAMES HORIZONTALES - Partie Basse  
 BARREAUX HORIZONTAUX - Partie Haute LISSES:  2  3  
 LAMES (100x20)  LAMES (150x20)  
 LAMES LARGES (200x20)  LAMES EXTRA-LARGES (300x20)  
 LAMES BRISE-VUE SIMPLES  LAMES «Z» PERSIENNÉES  
 MONTAGE DES LAMES  Horizontales  Verticales  
 DÉCOR TÔLE Aluminium (BERYL) MOTIF Réf: \_\_\_\_\_  
 DÉCOR EXTÉRIEUR  DÉCOR INTÉRIEUR Identique  
 DÉCOUPE LASER Simple de la Tôle MOTIF Réf: \_\_\_\_\_

**OPTIONS 2**

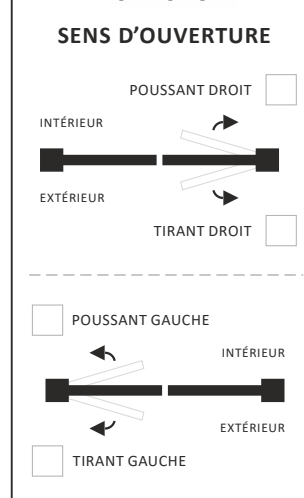

**POSE STANDARD**

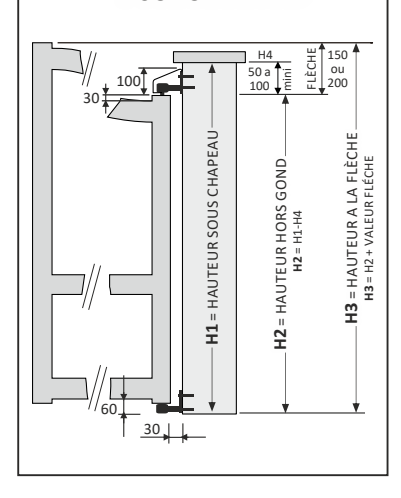

**TYPE DE POSE**

90° ENTRE PILIERS (STANDARD)  
 OUVERTURE VERS L'EXTÉRIEUR  
 OUVERTURE SUR PENTE (DÉNIVELÉ PAR ML) \_\_\_\_\_ %  
 180° ARRIÈRE PILIERS  180° ENTRE PILIERS  
 MONTAGE SUR PAUMELLES

**FIXATION**

GONDS 3 POINTS À VISSER AVEC CACHE-GONDS (STANDARD)  
 GONDS À SCELLER HAUT ET BAS  
 CRAPAUDINE À VISSER AU SOL  
 GONDS MULTIRÉGLAGE À VISSER HAUT ET BAS  
(RÉDUIT LE JEU ENTRE MONTANT ET CHAPEAU DU PILIER DE 10 À 50 mm)

**NB. DE POTEAUX (AVEC GONDS MONTÉS) à sceller**

QT: \_\_\_\_\_ 100x100 - HAUTEUR HORS SOL \_\_\_\_\_ mm  
 QT: \_\_\_\_\_ 150x150 - HAUTEUR HORS SOL \_\_\_\_\_ mm  
 QT: \_\_\_\_\_ 200x200 - HAUTEUR HORS SOL \_\_\_\_\_ mm  
 QT: \_\_\_\_\_ PLATINE À VISSER POUR POTEAU 200x200

**OBSERVATIONS**

\_\_\_\_\_

**BON POUR ACCORD**

CONDITIONS GÉNÉRALES DE VENTE LUES ET ACCEPTÉES

Signature / Tampon:





EXPÉDITEUR \_\_\_\_\_

DATE DE RÉCEPTION \_\_\_\_\_

DATE DE RENVOI \_\_\_\_\_



**PIERRES GEMMES**



**COULISSANTS**



N° CDE: \_\_\_\_\_

**DEMANDE DE PRIX**       **CONFIRMATION DE COMMANDE**

RÉF CLIENT \_\_\_\_\_

DÉLAIS \_\_\_\_\_ SEMAINES  
 ( après réception de la confirmation de commande et des plans avec votre BON POUR ACCORD )  
 TRANSPORT PAR SEMI-REMORQUE (**ATTENTION À L'ACCESSIBILITÉ**)

PRIX NET \_\_\_\_\_

**Société :**  
**Adresse Livraison :**

---

**ATTENTION LIVRAISON**       SUR CHANTIER **100€** DE PORT

**MODÈLE** \_\_\_\_\_ **FORME** \_\_\_\_\_

**COULEUR RAL** \_\_\_\_\_       TEXTURÉ       MAT

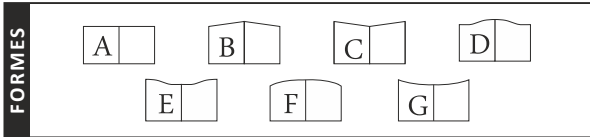

LARGEUR MAXI (FORME **A** = 6.000 mm) et (FORMES **B, C, D, E, F, G** = 5.000 mm)

DIMENSIONS	
LARGEUR ENTRE PILIERS ( sans jeu)	<b>L</b> mm
HAUTEUR DES PILIERS (sous chapeaux)	<b>H1</b> mm
HAUTEUR AU MONTANT	<b>H2</b> mm
HAUTEUR A LA FLÈCHE	<b>H3</b> mm

VALEUR DE LA FLÈCHE: 150 mm pour L≤3500 mm, 200 mm pour L>3500 mm  
 HAUTEUR AU MONTANT + 150/200 mm

**OPTIONS**

- SERRURE ET POIGNÉE       SANS SERRURE ET POIGNÉE
- RENFORT D'AUTOMATISME
- RAIL DE GUIDAGE ZINGUÉ À VISSER
- RAIL INOX À VISSER (PLUS VALUE)
- KIT AUTOPORTANT
- LAMES A 45° (fougère) - Partie Basse
- LAMES HORIZONTALES - Partie Basse
- BARREAUX HORIZONTAUX - Partie Haute      LISSÉS:  2       3
- LAMES (100x20)       LAMES (150x20)
- LAMES LARGES (200x20)       LAMES EXTRA-LARGES (300x20)
- LAMES BRISE-VUE SIMPLES       LAMES «Z» PERSIENNÉES
- MONTAGE DES LAMES       Horizontales       Verticales
- POTEAU DE RÉCEPTION       FRONTAL       LATÉRAL
- POTEAU DE GUIDAGE       EXTÉRIEUR       INTÉRIEUR
- POTEAU ALU À SCELLER       100x100       150x150       200x200
- POTEAU ACIER (100x100) GALVA PEINT MONTÉ SUR PLATINE À VISSER
- PLATINE À VISSER POUR POTEAU 200x200
- DÉCOR TÔLE Aluminium (BERYL)      MOTIF Réf: \_\_\_\_\_
- DÉCOR EXTÉRIEUR       DÉCOR INTÉRIEUR Identique
- DÉCOUPE LASER Simple de la Tôle      MOTIF Réf: \_\_\_\_\_

**SENS D'OUVERTURE**

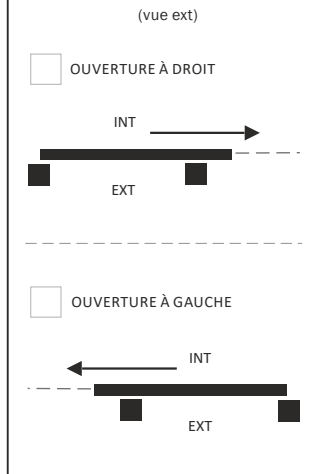

**POSE STANDARD**

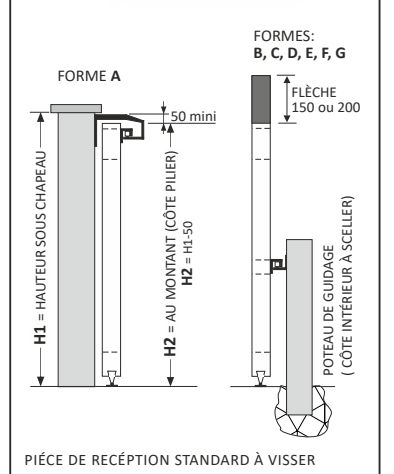

**OBSERVATIONS**

\_\_\_\_\_

\_\_\_\_\_

\_\_\_\_\_

\_\_\_\_\_

\_\_\_\_\_

\_\_\_\_\_

\_\_\_\_\_

\_\_\_\_\_

**BON POUR ACCORD**  
 CONDITIONS GÉNÉRALES DE VENTE LUES ET ACCEPTÉES

Signature / Tampon: \_\_\_\_\_

EXPÉDITEUR \_\_\_\_\_

DATE DE RÉCEPTION \_\_\_\_\_

DATE DE RENVOI \_\_\_\_\_



**PIERRES  
GEMMES**



**CLÔTURES**



N° CDE: \_\_\_\_\_

DEMANDE DE PRIX  CONFIRMATION DE COMMANDE

RÉF CLIENT \_\_\_\_\_

DÉLAIS \_\_\_\_\_ SEMAINES  
( après réception de la confirmation de commande et des plans avec votre BON POUR ACCORD )  
TRANSPORT PAR SEMI-REMORQUE ( **ATTENTION À L'ACCESSIBILITÉ** )

PRIX NET \_\_\_\_\_

**Société :** \_\_\_\_\_  
**Adresse Livraison :** \_\_\_\_\_

**ATTENTION LIVRAISON**  SUR CHANTIER **100€** DE PORT

- MODÈLE**
- 1 LISSE
  - BARREAUDÉE
  - LAMES (100x20)
  - LAMES «Z» PERSIENNE
  - TÔLE PLEIN
  - 2 LISSES
  - BARREAUX PLAQUÉS
  - LAMES (150x20)
  - LAMES HORIZONTALES
  - TÔLE PERFORÉE CARRÉ
  - 3 LISSES
  - LAMES INCLINÉES (80x20)
  - LAMES LARGES (200x20)
  - LAMES VERTICALES
  - TÔLE PERFORÉE RONDE
  - À PANNEAU PLEIN
  - LAMES EXTRA LARGES (300x20)
- COULEUR RAL** \_\_\_\_\_  TEXTURÉ  MAT

**DIMENSIONS (mm)**

		CLÔTURE N° 1	CLÔTURE N° 2	CLÔTURE N° 3	CLÔTURE N° 4	CLÔTURE N° 5	CLÔTURE N° 6
<b>LARGEUR</b> (ENTRE MAÇONNERIE)	<b>L1</b>						
<b>HAUTEUR HORS TOUT</b> (PÔTEAUX COMPRIS)	<b>H3</b>						
<b>VIDE SOUS LISSE</b>	<b>H2</b>						
<b>HAUTEUR DE FABRICATION</b> (LISSES COMPRIS)	<b>H1</b>						
<b>HAUTEUR CLÔTURE HORS MURET</b> (À LA LISSE HAUTE)	<b>H0</b>						

**POTEAUX CONTRE LE PILIER**

	À VISSER	À SCELLER
<b>QUANTITÉ</b>	EXTRÉMITÉ (100x100)	
	EXTRÉMITÉ (80x20)	
	EXTRÉMITÉ (80x80)	
	INTERMÉDIAIRE (100x100)	
	INTERMÉDIAIRE (80x80)	
EXTRÉMITÉ DE TRAVERSE À SCELLER	<input type="checkbox"/> OUI <input type="checkbox"/> NON	
EXTRÉMITÉ DE TRAVERSE AVEC EMBASE À VISSER	<input type="checkbox"/> OUI <input type="checkbox"/> NON	
EXTRÉMITÉ DE LISSE AVEC ETRIER À VISSER	<input type="checkbox"/> OUI <input type="checkbox"/> NON	

**OBSERVATIONS**

**BON POUR ACCORD**  
CONDITIONS GÉNÉRALES DE VENTE LUES ET ACCEPTÉES

Signature / Tampon: \_\_\_\_\_

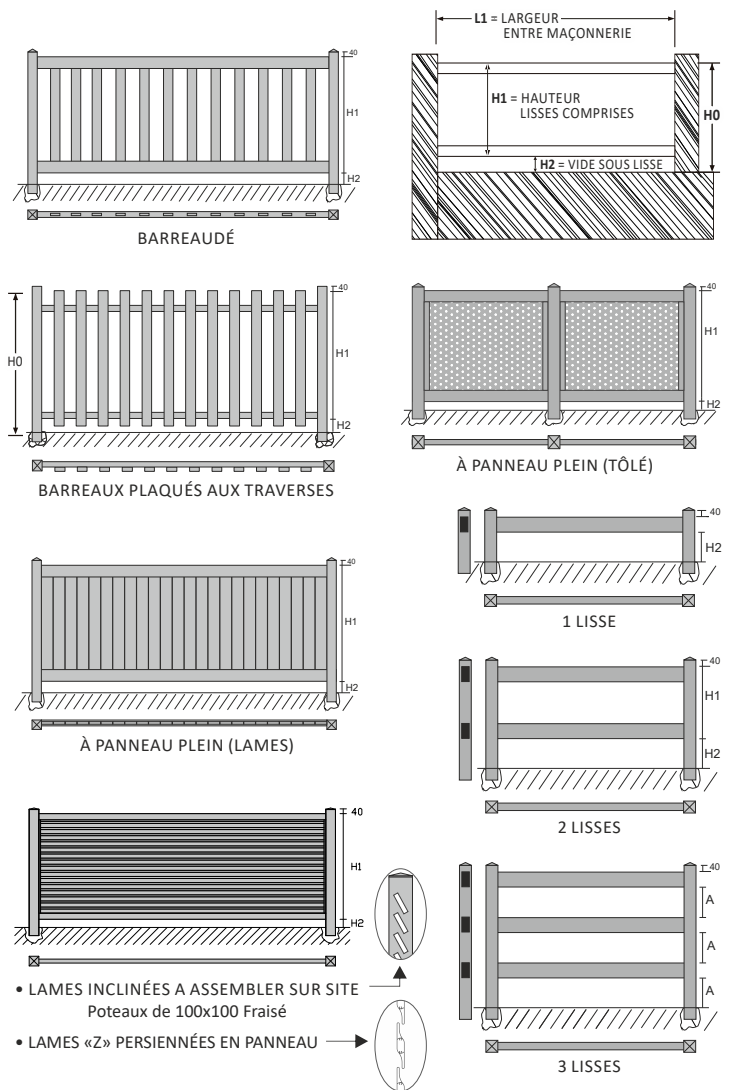

# Présentation



GAMME **FLUVIALE**

PORTAILS CONTEMPORAINS ASSEMBLAGE MÉCANIQUE  
par tenon mortaise

## ASPECTS TECHNIQUES



### PORTAIL BATTANT

Toutes les caractéristiques techniques ci-après sont appliquées en standard sur tous nos modèles contemporains à assemblage mécanique.

Nos profilés sont en **Aluminium extrudé**:

- Alliage: 6060
- Montants: 110x65
- Traverses principales: 90x45 et autres en décoration
- Barreaux: 80x20
- Remplissage: 100x20
- Serrure encastrée cylindre p. européen
- Poignées (double-béquille bec de cane)
- Sabot de sol avec basculeur
- Gonds multi-réglage



### PRISE DE COTES

**Les hauteurs** des portails contemporains sont mesurées côté piliers. Il faut un **jeu de 50 à 100 mm** pour loger le pivot, la traverse la plus haute est plus basse de 35 mm par rapport au montant.

**En largeur**, les dimensions sont entre piliers.

**Les dimensions** indiquées dans ces tarifs sont des hauteurs au point le plus haut et les largeurs entre piliers.



### PORTAIL COULISSANT

Tous nos **portails battants** sont également **disponibles en coulissant**, avec un **profil de guidage** sur la **traverse haute et intermédiaire** pour les modèles (B/C/D/E/F/G) Rail au sol à visser.



## FINITION THERMOLAQUAGE

- Protection de l'ensemble par thermolaquage
- Ponçage de l'ensemble et traitement chimique
- Projection de poudre électrostatique polyester de qualité QUALICOAT sans TGIC
- Passage au four à 180° pendant 15 minutes
- L'épaisseur de la protection thermodurcissable est +/- 60 micrometres

## COULEURS RAL STANDARD

### FINITION TEXTURÉ OU MAT

<b>Crème</b>	1015
<b>Rouge</b>	3004 / 3005
<b>Bleu</b>	5002* / 5003 / 5014* / 5024
<b>Vert</b>	6005 / 6009
<b>Gris</b>	7006 / 7016 / 7024 / 7031* / 7035
<b>Marron</b>	8001* / 8003* / 8011 / 8014 / 8019
<b>Noir</b>	9005
<b>Blanc</b>	9010 / 9016 / 9210* Mat



\*) COULEURS RAL **UNIQUEMENT EN MAT**

**Ton Bois** Chêne Doré ou Chêne Foncé EN OPTION

### FINITION SATINÉ

**Bronze** bronze YW283F

### FINITION SABLÉ

**Bleu** bleu 600  
**Noir** noir 900 / noir 2100

## LES ARGUMENTS

Pour la gamme **Fluviale** nous avons conçu des profils **aluminium plus légers** et thermolaqués. Nous avons choisi le procédé d'**assemblage mécanique** par tenons et mortaise ce qui les rend particulièrement solides et résistants.

La conception modulaire (assemblage mécanique) des éléments constituant le portail permet toute **intervention ultérieure**, pour le remplacement suite à un **choc d'éléments endommagés**.

Tous nos portails sont préparés (traverse renforcée) pour recevoir une **motorisation ultérieure sans surcoût**.







## PRISE DE COTES | PORTAILS

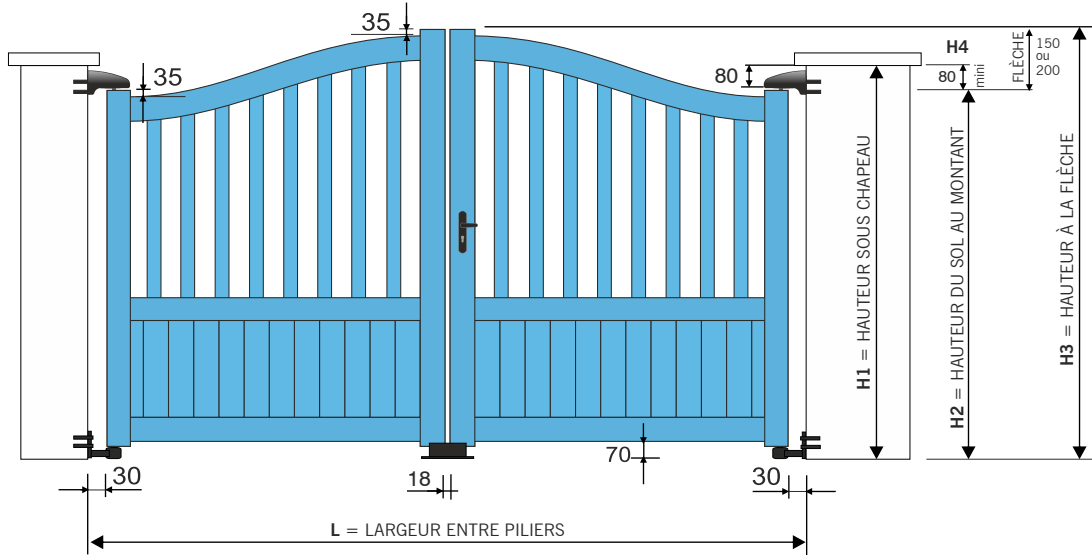

### LÉGENDE

- H1** = HAUTEUR SOUS CHAPEAU
- H2** = HAUTEUR DU SOL AU MONTANT  
( $H2 = H1 - H4$ )
- H3** = HAUTEUR À LA FLÈCHE  
( $H3 = H2 + \text{VALEUR FLÈCHE}$ )
- H4** = HAUTEUR POUR LOGER LES GONDS



## PRISE DE COTES | PORTILLONS

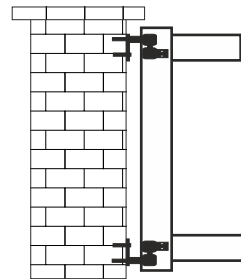
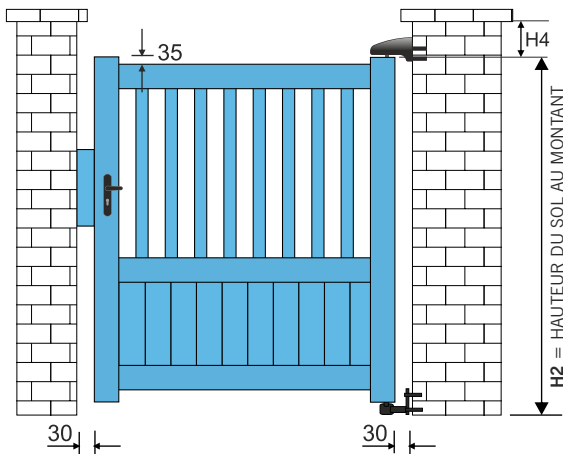

### H4 - HAUTEUR NECESSAIRE POUR LOGER LES GONDS

100 mm mini	avec gond 3 points et cache-gond
50 mm mini	avec gond multi-réglage
0 mm	avec montage sur paumelles



### Pour une ouverture à 180°

montage derrière les piliers avec gonds multi-réglage  
H4=50 mm mini



### Pour une ouverture à 180° et montage entre les piliers

montage sur paumelles multi-réglable  
H4=10 mm ou 0mm sans chapeau sur piliers



## PRISE DE COTES | COULISSANTS

### • FORME A

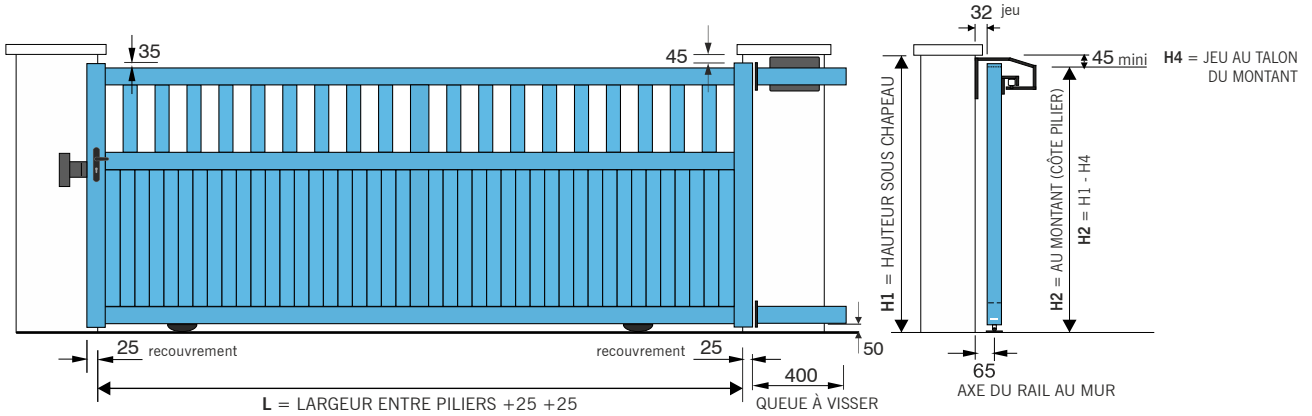

- La **traverse basse est renforcée** pour recevoir une crémaillère.
- **Hauteur** maxi au plus haut de **2000mm**
- **Largeur** de passage maxi **6000mm** avec meneaux verticaux

### • FORME B/C/D/E/F/G

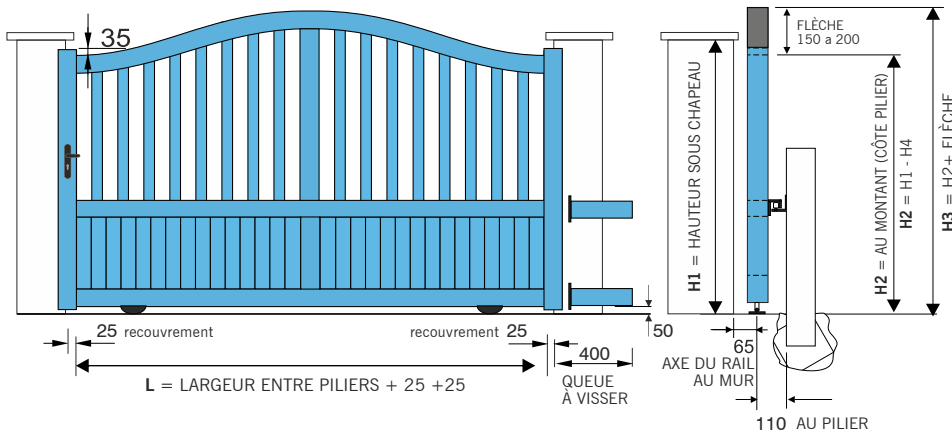

- Pour les formes (B/C/D/E/F/G) la flèche est de **150mm** pour  $L \leq 3500\text{mm}$  et **200mm** pour  $L > 3500\text{mm}$ .
- Equipés de **1 Poteau de guidage** à sceller (côte intérieur)
- **Hauteur** maxi au plus haut de **2000mm**
- **Largeur** de passage maxi **5000mm** avec meneau vertical (pour les formes B/C/D/E/F/G)

### LÉGENDE

- H1** = HAUTEUR SOUS CHAPEAU
  - H2** = HAUTEUR DU SOL AU MONTANT
  - H3** = HAUTEUR À LA FLÈCHE  
( $H3 = H2 + \text{VALEUR FLÈCHE}$ )
  - H4** = HAUTEUR POUR LOGER LA PLATINE DE GUIDAGE (FORME A)
- POUR LES FORMES (B/C/D/E/F/G)**
- H2** = DÉPEND DE LA HAUTEUR **H3** DEMANDÉE
  - H4** = N'EST PAS TENUE EN COMPTE



## OPTIONS POTEAUX

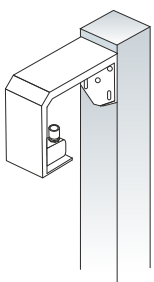

**Poteau de Guidage**  
A monter côté extérieur pour les «formes A».

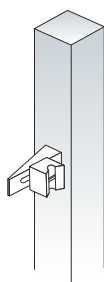

**Poteau de Réception Latéral**  
A monter côté extérieur.

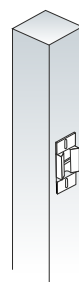

**Poteau de Réception Frontal**

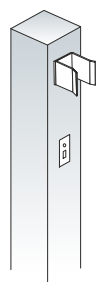



## FORMES DISPONIBLES

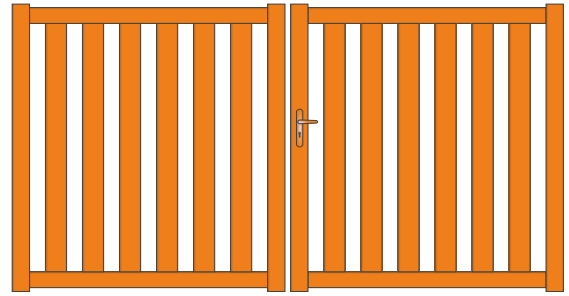
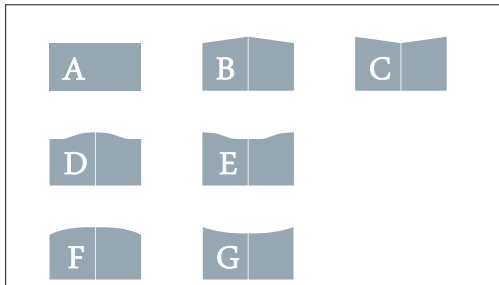

RHIN

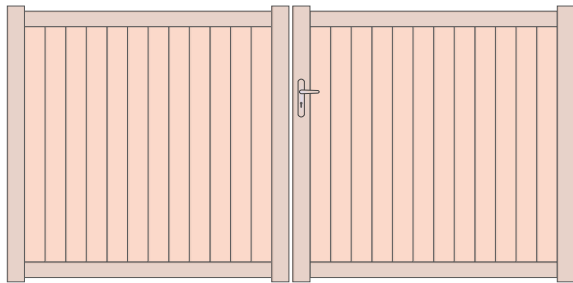

RHÔNE

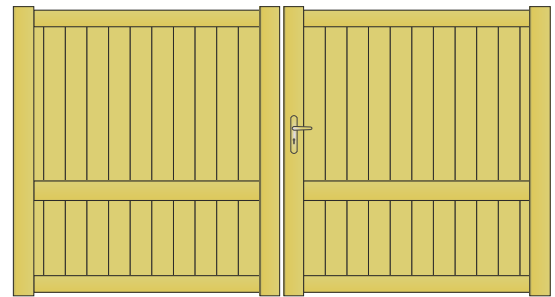

GARONNE

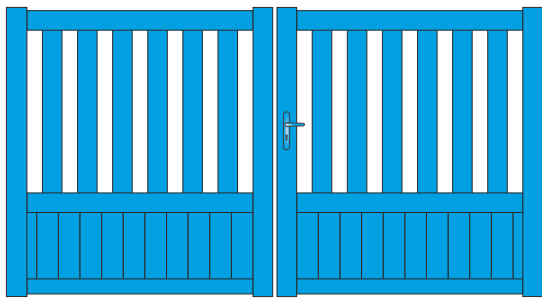

SEINE

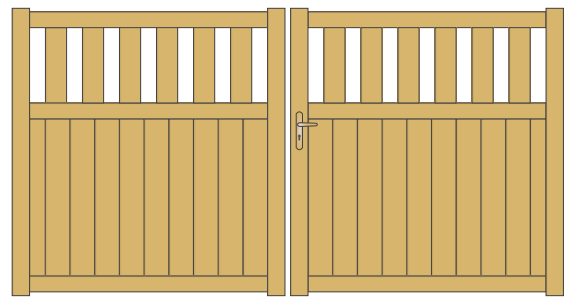

LOIRE

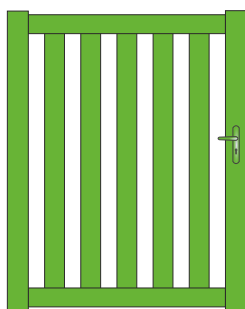

RHIN - Forme A

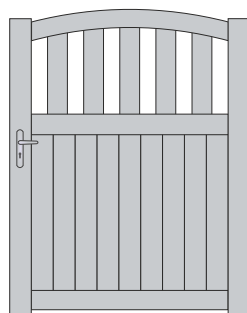

LOIRE - Forme F

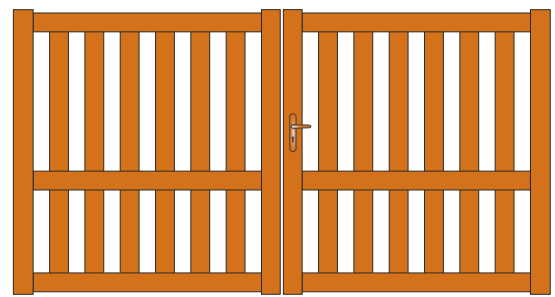

ARIÈGE



# MODÈLES CONTEMPORAINS

CONTEMPORAIN • MÉCANO VISSÉ

VERSION DESIGN

BICOLORE  
EN OPTION

LAMES LARGES  
sans + value

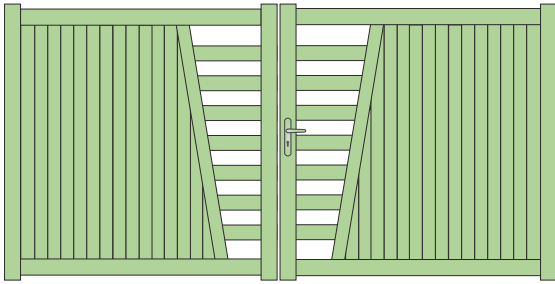

OISE - MODÈLE O2

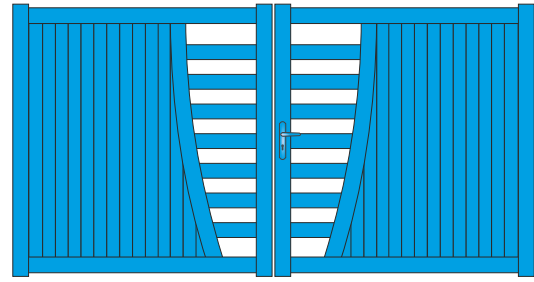

MARNE - MODÈLE M3

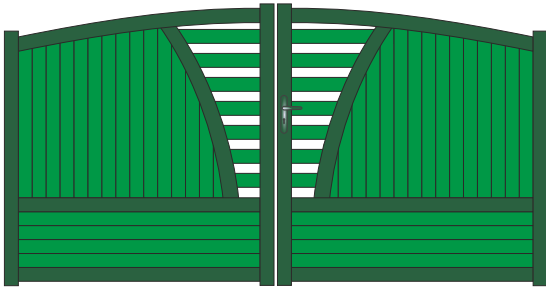

DURANCE - MODÈLE D1

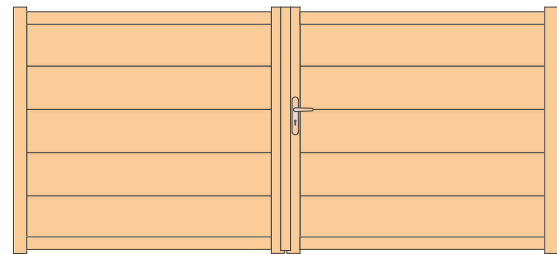

RHÔNE RH300

LAMES LARGES 300x20

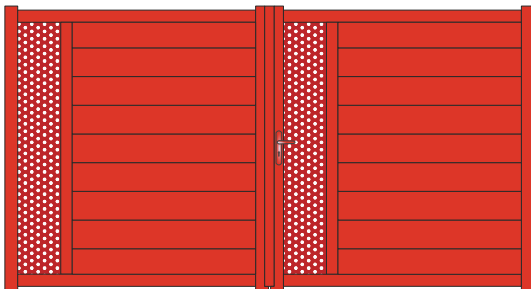

OISE - MODÈLE O31

LAMES LARGES 200x20

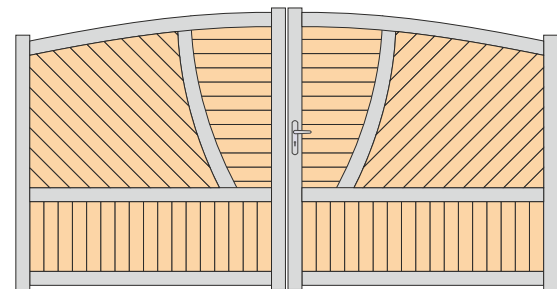

DURANCE - MODÈLE D14

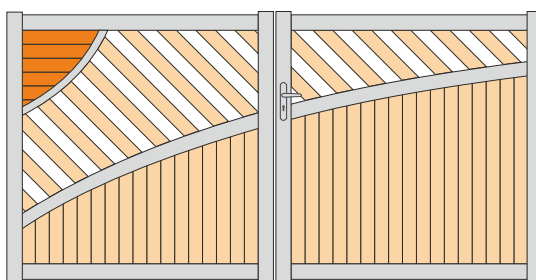

MARNE - MODÈLE M20

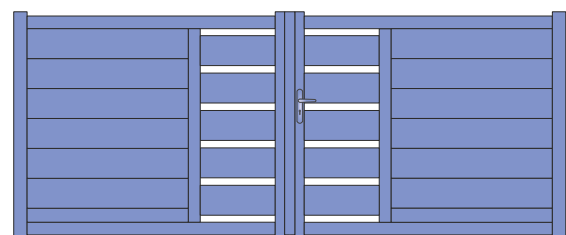

OISE - MODÈLE O32

LAMES LARGES 200x20

GAMME FLUVIALE



# RHIN

CONTEMPORAIN • MÉCANO VISSÉ



## FORMES DISPONIBLES

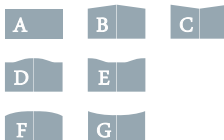

Pour les formes (B/C/D/E/F/G) la flèche est de  
Largeur ≤ 3500 mm Flèche = 150 mm | Largeur > 3500 mm Flèche = 200 mm

## PROFILS ALUMINIUM

MONTANTS	110x65
TRAVERSES	90x45
BARREAUX	80x20
ESPACE ENTRE BARREAUX	+/- 70 mm

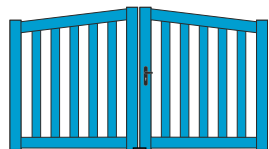

RHIN - Forme B

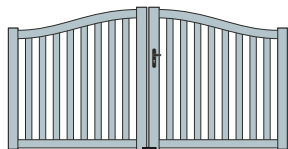

RHIN - Forme D

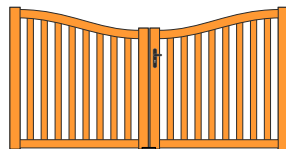

RHIN - Forme E

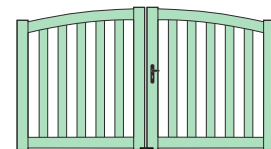

RHIN - Forme F

GAMME FLUVIALE



## PORTAIL BATTANT (forme A)

H \ L	2.500	2.750	3.000	3.250	3.500	3.750	4.000	4.250	4.500	4.750	5.000
1.000	1416	1452	1496	1556	1599	1629	1667	1703	1770	1806	1843
1.100	1450	1489	1536	1597	1644	1675	1714	1753	1823	1862	1899
1.200	1486	1527	1576	1639	1688	1721	1762	1803	1875	1916	1956
1.300	1520	1564	1616	1680	1732	1767	1809	1852	1927	1970	2012
1.400	1556	1600	1655	1722	1776	1813	1857	1903	1979	2024	2069
1.500	1590	1638	1695	1764	1821	1857	1906	1953	2032	2079	2127
1.600	1626	1675	1734	1804	1865	1904	1954	2003	2084	2133	2183
1.700	1722	1773	1836	1908	1970	2010	2062	2114	2197	2249	2300
1.800	1756	1811	1876	1949	2013	2056	2110	2164	2249	2303	2356



## POTEAU PRIX UNIT.

HAUTEUR	100x100	150x150	200x200
1.000	144	304	340
1.100	144	304	340
1.200	149	312	340
1.300	149	312	360
1.400	154	320	360
1.500	154	320	385
1.600	164	337	385
1.700	164	337	405
1.800	174	352	405

Platine à visser (poteau 200x200) 86€/un.



## PORTILLON (forme A)

H \ L	1.000	1.250	1.500	1.750
1.000	728	757	799	826
1.100	745	774	818	847
1.200	760	792	837	869
1.300	776	808	858	889
1.400	792	826	877	912
1.500	807	843	897	932
1.600	823	861	916	954
1.700	867	907	965	1004
1.800	882	923	985	1026

## FORMES



## OPTIONS

	PORTILLON	PORTAIL
+ value   (formes B/C)	49	78
+ value   (formes D/E/F/G)	137	245
Vantaux tiercé (forme A) vantail maxi 2,5 m	-	82
Vantaux tiercé (forme B/C) vantail maxi 2,5 m	-	194
Barreaux à 45° (fougère)	100	200
Gâche électrique (portillon uniquement)	149	-
Profil de réception pour gâche de portillon	65	-
Serrure électrique en applique (au sol)	-	194
Montage sur paumelles	51	102
+ value   Ouverture 180° (PAUMELLES SIMPLES DEPORTÉES)	129	257
Renfort pour automatisme enterré	-	138
Récupérateur de pente (arrière piliers) OUV. MANUEL	121	245
1 Barre de contreventement	-	139
1 Arrêt avec blocage position ouverte	27	27
1 Butée d'arrêt ouverture (portail auto)	19	19
1 Socle à visser pour butée	13	13
+ value   Fabrication traverse basse en biais (SELON PENTE) lames verticales uniquement	15%	15%
+ value   Verrou à baionnette posé (POUR OUVERTURE EXT.)	-	90
Ton Bois (chêne doré / foncé)	+25%	+25%
BiColore (ral standard)	55	110
Chaque RAL hors standard		300
Autres teintes ou modifications	<b>NOUS CONSULTER</b>	



## LES PORTAILS SONT LIVRÉS AVEC

PORTAIL BATTANT	PORTAIL COULISSANT
✓ Serrure à canon européen, 3 clés	✓ 1 Guide à galets (nylon)
✓ Poignée aluminium	✓ 1 Platine de réception
✓ Sabot de sol	✓ Serrure à canon européen, 3 clés
✓ Gonds multi-réglages (à visser ou à sceller)	✓ Poignée aluminium
✓ Traverse basse renforcée pour automatisme	✓ Rail au sol à visser
	✓ 1 Butée d'ouverture à visser



Les formes (B/C/D/E/F/G) sont livrées avec  
1 Profil à coulisse et 1 Poteau de guidage à sceller, pour **377€**

Poteau supplémentaire pour coulissant (voir prix des poteaux)

Crémaillère nylon vissée **31€/ml**

Profil cache-crémaillère + crémaillère nylon **69€/ml**

+ value | Coulissant aspect 2 vantaux **316€**



Les coulissants en formes (B/C/D/E/F/G)  
Hauteur maxi côte montants 1.600 mm | Largeur maxi de passage 5.000 mm

Largeur ≤ 5.000 mm, aspect 1 vantail

Largeur > 5.000 mm (forme A), 3/4 divisions avec meneaux verticaux pour rigidifier le vantail



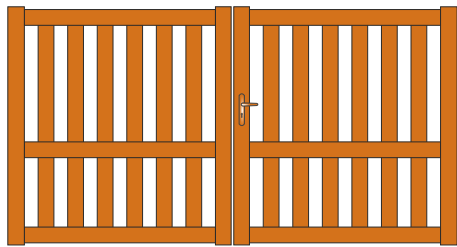

### FORMES DISPONIBLES

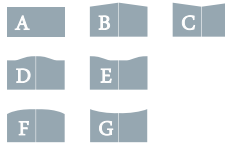

### PROFILS ALUMINIUM

MONTANTS	110x65
TRAVERSES	90x45
BARREAUX	80x20
ESPACE ENTRE BARREAUX	+/- 70 mm

*i* Pour les formes (B/C/D/E/F/G) la flèche est de  
Largeur ≤ 3500 mm Flèche = 150 mm | Largeur > 3500 mm Flèche = 200 mm



ARIÉGE - Forme B

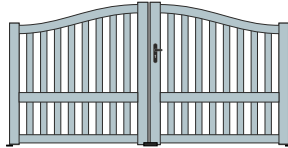

ARIÉGE - Forme D



ARIÉGE - Forme E

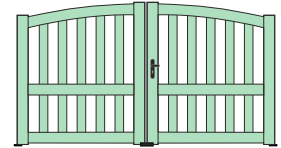

ARIÉGE - Forme F

### PORTAIL BATTANT (forme A)

H \ L	2.500	2.750	3.000	3.250	3.500	3.750	4.000	4.250	4.500	4.750	5.000
1.000	1531	1567	1612	1671	1715	1744	1782	1818	1885	1922	1958
1.100	1565	1603	1650	1713	1760	1790	1829	1869	1937	1976	2015
1.200	1600	1641	1690	1754	1803	1836	1877	1919	1990	2031	2072
1.300	1635	1679	1730	1795	1847	1882	1925	1968	2042	2085	2128
1.400	1671	1716	1770	1837	1891	1928	1973	2018	2094	2139	2184
1.500	1705	1753	1809	1879	1935	1973	2021	2068	2146	2193	2242
1.600	1741	1790	1849	1920	1979	2019	2069	2119	2199	2248	2298
1.700	1775	1828	1889	1961	2023	2064	2118	2169	2251	2302	2354
1.800	1811	1866	1929	2003	2068	2110	2164	2219	2303	2356	2411
1.900	1846	1901	1969	2044	2112	2157	2212	2268	2355	2411	2467
2.000	1881	1939	2008	2086	2156	2202	2260	2318	2408	2465	2523

### POTEAU PRIX UNIT.

HAUTEUR	100x100	150x150	200x200
1.000	144	304	340
1.100	144	304	340
1.200	149	312	340
1.300	149	312	360
1.400	154	320	360
1.500	154	320	385
1.600	164	337	385
1.700	164	337	405
1.800	174	352	405
1.900	174	352	424
2.000	185	368	424

Platine à visser (poteau 200x200) 86€ /un.

### PORTILLON (forme A)

H \ L	1.000	1.250	1.500	1.750
1.000	781	809	851	878
1.100	797	826	870	900
1.200	812	844	889	921
1.300	828	861	910	942
1.400	844	878	929	964
1.500	860	895	950	985
1.600	875	913	968	1006
1.700	890	929	988	1028
1.800	907	948	1008	1049
1.900	922	964	1028	1070
2.000	936	981	1048	1091

### FORMES



### OPTIONS

	PORTILLON	PORTAIL
+ value   (formes B/C)	49	78
+ value   (formes D/E/F/G)	137	245
Vantaux tiercé (forme A) vantail maxi 2,5 m	-	82
Vantaux tiercé (forme B/C) vantail maxi 2,5 m	-	194
Barreaux à 45° (fougère)	100	200
Gâche électrique (portillon uniquement)	149	-
Profil de réception pour gâche de portillon	65	-
Serrure électrique en applique (au sol)	-	194
Montage sur paumelles	51	102
+ value   Ouverture 180° (PAUMELLES SIMPLES DÉPORTÉES)	129	257
Renfort pour automatisme enterré	-	138
Récupérateur de pente (arrière piliers) OUV. MANUEL	121	245
1 Barre de contreventement	-	139
1 Arrêt avec blocage position ouverte	27	27
1 Butée d'arrêt ouverture (portail auto)	19	19
1 Socle à visser pour butée	13	13
+ value   Fabrication traverse basse en biais (SELON PENTE) lames verticales uniquement	15%	15%
+ value   Verrou à baionnette posé (POUR OUVERTURE EXT.)	-	90
Ton Bois (chêne doré / foncé)	+25%	+25%
BiColore (ral standard)	55	110
Chaque RAL hors standard		300
▶ Autres teintes ou modifications	<b>NOUS CONSULTER</b>	

### LES PORTAILS SONT LIVRÉS AVEC

PORTAIL BATTANT	PORTAIL COULISSANT
✓ Serrure à canon européen, 3 clés	✓ 1 Guide à galets (nylon)
✓ Poignée aluminium	✓ 1 Platine de réception
✓ Sabot de sol	✓ Serrure à canon européen, 3 clés
✓ Gonds multi-réglages (à visser ou à sceller)	✓ Poignée aluminium
✓ Traverse intermédiaire renforcée pour automatisme	✓ Rail au sol à visser
	✓ 1 Butée d'ouverture à visser

*i* Les formes (B/C/D/E/F/G) sont livrées avec  
1 Profil à coulisse et 1 Poteau de guidage à sceller, pour 377€

Poteau supplémentaire pour coulissant (voir prix des poteaux)

Crémaillère nylon vissée 31€/ml

Profil cache-crémaillère + crémaillère nylon 69€/ml

+ value | Coulissant aspect 2 vantaux 316€

*i* Les coulissants en formes (B/C/D/E/F/G)  
Hauteur maxi côte montants 1.800 mm | Largeur maxi de passage 5.000 mm



*lames larges et ajourées*

**REPLISSAGE AJOURÉE**

- ▶ ESPACE ENTRE BARREAUX RÉDUIT
- ▶ EMBELLISSEZ VOTRE RÉSIDENCE ET PRESERVEZ VOTRE INTIMITÉ AVEC L'OCCULTATION PARTIELLE

**PROFILS ALUMINIUM**

MONTANTS	110x65
TRAVERSES	90x45
BARREAUX	200x20 / 100x20
ESPACE ENTRE BARREAUX	+/- 10 à 28*

\* SUIVANT LA DIMENSION

**200x20**

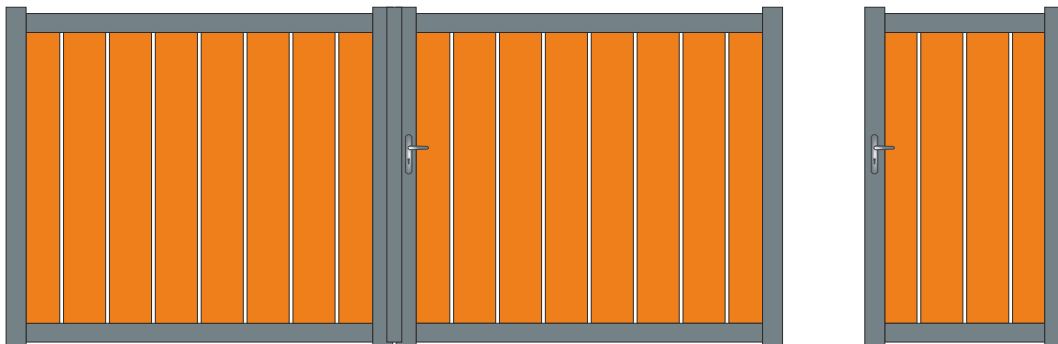

MODÈLE **CV200**

LAMES VERTICALES DE 200x20

**100x20**



MODÈLE **CH100**

LAMES HORIZONTALES DE 100x20

**100x20**

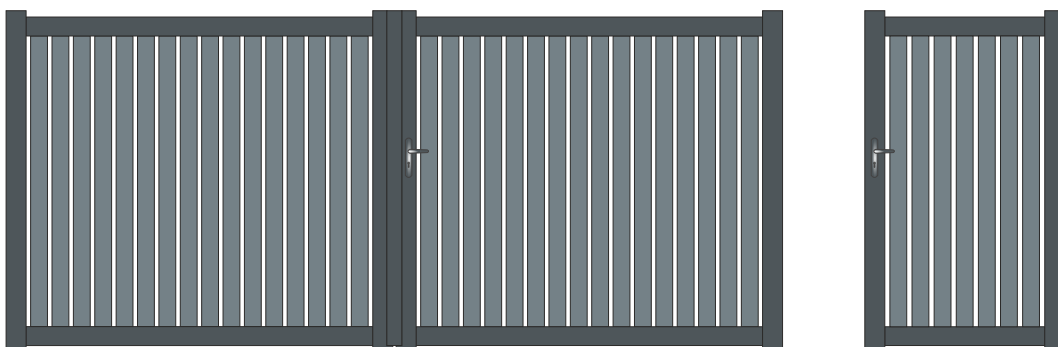

MODÈLE **CV100**

LAMES VERTICALES DE 100x20



**POUR LES COULISSANTS EN REPLISSAGE HORIZONTAL**

Largeur ≤ 4.000 mm, aspect 2 vantaux avec 1 meneau central

Largeur > 4.000 mm, 3/4 divisions avec meneaux verticaux pour rigidifier le vantail

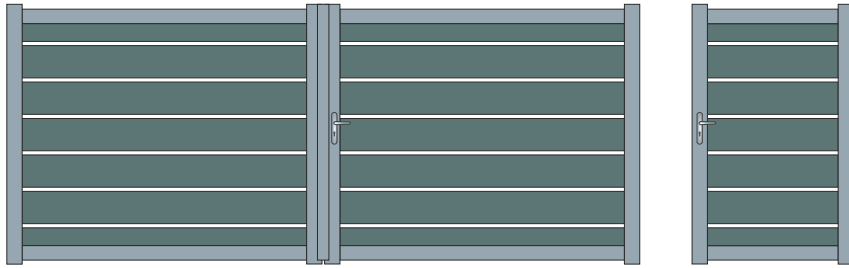

MODÈLE CH200

LAMES LARGES 200x20 AJOURÉ

REPLISSAGE AJOURÉE

Renfort pour motorisation sur la traverse basse

- ▶ ESPACE ENTRE BARREAUX RÉDUIT
- ▶ EMBELLISSEZ VOTRE RÉSIDENCE ET PRESERVEZ VOTRE INTIMITÉ AVEC L'OCCULTATION PARTIELLE

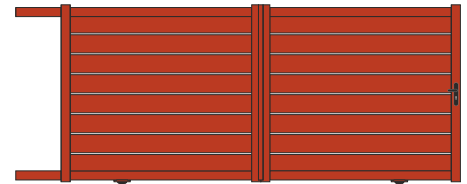

ASPECT 2 VANTAUX

PROFILS ALUMINIUM

MONTANTS	110x65
TRAVERSES	90x45
BARREAUX	200x20 / 100x20
ESPACE ENTRE BARREAUX	+/- 10 a 28*

\* SUIVANT LA DIMENSION

PORTAIL BATTANT (forme A)

H \ L	2.500	2.750	3.000	3.250	3.500	3.750	4.000	4.250	4.500	4.750	5.000
1.000	1716	1775	1848	1927	1999	2048	2107	2169	2275	2335	2395
1.100	1767	1831	1907	1990	2066	2118	2181	2246	2355	2419	2483
1.200	1817	1885	1967	2051	2133	2187	2254	2323	2436	2504	2572
1.300	1869	1939	2025	2113	2199	2256	2329	2399	2516	2589	2660
1.400	1920	1995	2085	2176	2265	2327	2401	2477	2598	2673	2748
1.500	1970	2049	2144	2238	2333	2395	2475	2553	2679	2757	2837
1.600	2021	2103	2203	2300	2399	2465	2548	2631	2759	2842	2924
1.700	2073	2159	2262	2361	2465	2535	2621	2708	2840	2926	3012
1.800	2124	2213	2322	2425	2533	2604	2694	2785	2920	3011	3101

CASES FONCÉES AVEC MENEaux VERTICAUX SUR LAMES HORIZONTALES

POTEAU PRIX UNIT.

HAUTEUR	100x100	150x150	200x200
1.000	144	304	340
1.100	144	304	340
1.200	149	312	340
1.300	149	312	360
1.400	154	320	360
1.500	154	320	385
1.600	164	337	385
1.700	164	337	405
1.800	174	352	405

Platine à visser (poteau 200x200) 86€ /un.

PORTILLON (forme A)

H \ L	1.000	1.250	1.500	1.750
1.000	843	888	958	1004
1.100	866	914	987	1036
1.200	887	938	1016	1069
1.300	910	964	1046	1100
1.400	931	989	1075	1132
1.500	954	1014	1104	1164
1.600	975	1039	1133	1196
1.700	998	1063	1163	1228
1.800	1020	1088	1192	1260

FORMES



OPTIONS

	PORTILLON	PORTAIL
Vantaux tiercé (forme A) vantail maxi 2,5 m	-	82
Barreaux à 45° (fougère)	100	200
Gâche électrique (portillon uniquement)	149	-
Profil de réception pour gâche de portillon	65	-
Serrure électrique en applique (au sol)	-	194
Montage sur paumelles	51	102
+ value   Ouverture 180° (PAUMELLES SIMPLES DÉPORTÉES)	129	257
Renfort pour automatisme enterré	-	138
Récupérateur de pente (arrière piliers) OUV. MANUEL	122	245
1 Barre de contreventement	-	139
1 Arrêt avec blocage position ouverte	27	27
1 Butée d'arrêt ouverture (portail auto)	19	19
1 Socle à visser pour butée	13	13
+ value   Fabrication traverse basse en biais (SELON PENTE) lames verticales uniquement	15%	15%
+ value   Verrou à baionnette posé (POUR OUVERTURE EXT.)	-	90
Ton Bois (chêne doré / foncé)	+25%	+25%
BiColore (ral standard)	55	110
Chaque RAL hors standard	300	
▶ Autres teintes ou modifications	NOUS CONSULTER	

LES PORTAILS SONT LIVRÉS AVEC

PORTAIL BATTANT	PORTAIL COULISSANT
✓ Serrure à canon européen, 3 clés	✓ 1 Guide à galets (nylon)
✓ Poignée aluminium	✓ 1 Platine de réception
✓ Sabot de sol	✓ Serrure à canon européen, 3 clés
✓ Gonds multi-réglages (à visser ou à sceller)	✓ Poignée aluminium
✓ Traverse basse renforcée pour automatisme	✓ Rail au sol à visser
	✓ 1 Butée d'ouverture à visser

Poteau supplémentaire pour coulissant (voir prix des poteaux)

Crémaillère nylon vissée	31€ /ml
Profil cache-crémaillère + crémaillère nylon	69€ /ml
+ value   Coulissant aspect 2 vantaux	316€

Largeur ≤ 4.000 mm, aspect 1 vantail avec meneau central  
Largeur > 4.000 mm, 3/4 divisions avec meneaux verticaux pour rigidifier le vantail



# DRAC

CONTEMPORAIN • MÉCANO VISSÉ



LAMES LARGES

sans + value

FORMES DISPONIBLES

A

UNIQUEMENT

### PROFILS ALUMINIUM

MONTANTS	110x65
TRAVERSES	90x45
BARREAUX	200x20 / 80x20
ESPACE ENTRE BARREAUX	+/- 10 a 28*

\* SUIVANT LA DIMENSION

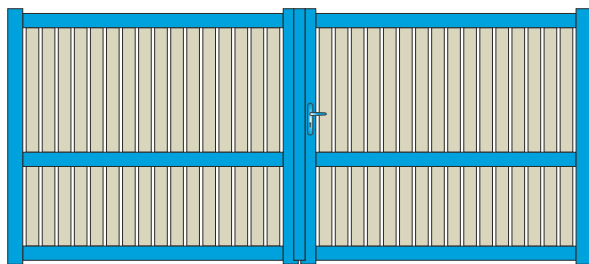

REMPLISSAGE AJOURÉ

BARREAUX VERTICAUX

Renfort pour motorisation sur la traverse intermédiaire

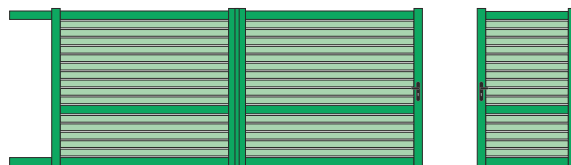

ASPECT 2 VANTAUX

BARREAUX HORIZONTAUX AJOURÉS

### REMPLISSAGE AJOURÉ

- ▶ ESPACE ENTRE BARREAUX RÉDUIT
- ▶ EMBELLISSEZ VOTRE RÉSIDENCE ET PRESERVEZ VOTRE INTIMITÉ AVEC L'OCCULTATION PARTIELLE

GAMME FLUVIALE



### PORTAIL BATTANT (forme A)

H \ L	2.500	2.750	3.000	3.250	3.500	3.750	4.000	4.250	4.500	4.750	5.000
1.000	1883	1942	2016	2094	2166	2215	2275	2336	2442	2502	2562
1.100	1934	1998	2075	2157	2233	2285	2348	2413	2522	2587	2650
1.200	1984	2052	2134	2219	2300	2354	2421	2490	2603	2671	2740
1.300	2036	2106	2192	2281	2366	2424	2496	2566	2684	2756	2827
1.400	2087	2162	2252	2343	2433	2494	2568	2644	2765	2841	2915
1.500	2137	2216	2311	2405	2500	2562	2642	2720	2846	2924	3004
1.600	2188	2271	2370	2467	2566	2633	2715	2798	2926	3009	3092
1.700	2240	2327	2430	2529	2633	2702	2789	2875	3007	3094	3179
1.800	2291	2381	2489	2592	2700	2771	2861	2952	3088	3178	3268
1.900	2341	2435	2548	2653	2766	2841	2935	3028	3169	3262	3356
2.000	2392	2490	2606	2715	2833	2911	3008	3106	3250	3347	3445



### OPTIONS

	PORTILLON	PORTAIL
Vantaux tiercé (forme A) vantail maxi 2,5 m	-	82
Lames à 45° (fougère)	133	265
Gâche électrique (portillon uniquement)	149	-
Profil de réception pour gâche de portillon	65	-
Serrure électrique en applique (au sol)	-	194
Montage sur paumelles	51	102
+ value   Ouverture 180° (PAUMELLES SIMPLES DÉPORTÉES)	129	257
Renfort pour automatisme enterré	-	138
Récupérateur de pente (arrière piliers) OUV. MANUEL	122	245
1 Barre de contreventement	-	139
1 Arrêt avec blocage position ouverte	27	27
1 Butée d'arrêt ouverture (portail auto)	19	19
1 Socle à visser pour butée	13	13
+ value   Fabrication traverse basse en biais (SELON PENTE) lames verticales uniquement	15%	15%
+ value   Verrou à baionnette posé (POUR OUVERTURE EXT.)	-	90
Ton Bois (chêne doré / foncé)	+25%	+25%
BiColore (ral standard)	55	110
Chaque RAL hors standard	300	
▶ Autres teintes ou modifications	NOUS CONSULTER	



### POTEAU

PRIX UNIT.

HAUTEUR	100x100	150x150	200x200
1.000	144	304	340
1.100	144	304	340
1.200	149	312	340
1.300	149	312	360
1.400	154	320	360
1.500	154	320	385
1.600	164	337	385
1.700	164	337	405
1.800	174	352	405
1.900	174	352	424
2.000	185	368	424

Platine à visser (poteau 200x200) 86€/un.



### PORTILLON (forme A)

H \ L	1.000	1.250	1.500	1.750
1.000	874	920	989	1035
1.100	897	946	1018	1068
1.200	919	970	1048	1100
1.300	941	996	1077	1131
1.400	963	1020	1106	1164
1.500	985	1046	1135	1195
1.600	1007	1071	1165	1227
1.700	1029	1094	1194	1260
1.800	1052	1120	1223	1291
1.900	1074	1144	1253	1324
2.000	1095	1170	1282	1356

FORMES



### PORTAIL COULISSANT (forme A)

(aspect 1 vantail avec 1 meneau central)

H \ L	3.000	3.250	3.500	3.750	4.000	4.250	4.500	4.750	5.000	5.500	6.000
1.200	2630	2727	2821	2889	2970	3103	3280	3362	3338	3705	3852
1.300	2687	2789	2887	2957	3042	3178	3359	3444	3424	3797	3973
1.400	2746	2848	2952	3024	3112	3253	3438	3526	3510	3922	4084
1.500	2803	2909	3016	3093	3183	3328	3517	3608	3596	4015	4204
1.600	2860	2969	3081	3160	3256	3403	3596	3690	3681	4129	4315
1.700	2970	3082	3198	3279	3379	3477	3778	3878	3767	4274	4457
1.800	3027	3143	3262	3348	3451	3553	3857	3960	3853	4367	4557
1.900	3086	3203	3327	3416	3521	3628	3935	4042	3938	4460	4657
2.000	3143	3262	3392	3482	3592	3703	4014	4124	4024	4553	4758



Largeur ≤ 4.000 mm, aspect 1 vantail avec 1 meneau central  
Largeur > 4.000 mm, 3/4 divisions avec meneaux verticaux pour rigidifier le vantail



Poteau supplémentaire pour coulissant (voir prix des poteaux)	
Crémaillère nylon vissée	31€/ml
Profil cache-crémaillère + crémaillère nylon	69€/ml
+ value   Coulissant aspect 2 vantaux	316€

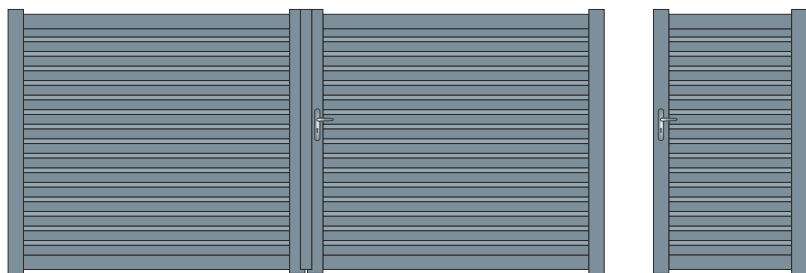

LAMES «Z» PERSIENNÉES (HORIZONTALES OU VERTICALES)

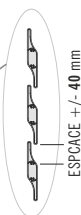

PROFILS ALUMINIUM	
MONTANTS	110x65
TRAVERSES	90x45
BARREAUX	LAMES «Z» 120x20
ESPACE ENTRE BARREAUX	+/- 40 mm
REMPLISSAGE	PERSIENNÉE

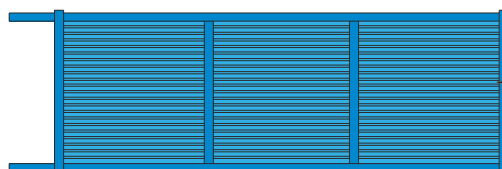

3 DIVISIONS AVEC 2 MENEUX VERTICAUX

**BRISE VUE PARFAITE POUR PRESERVER VOTRE INTIMITÉ**

- ▶ LAMES «Z» **HORIZONTALES** - OCCULTATION CÔTÉ EXTÉRIEUR ET VISION CÔTÉ INTÉRIEUR
- ▶ LAMES «Z» **VERTICALES** - VOUS DEVREZ CHOISIR LE CÔTÉ À OCCULTER LA VISION, VERS LA GAUCHE OU LA DROITE (CÔTÉ EXTÉRIEUR)

**PORTAIL BATTANT (forme A)**

H \ L	2.500	2.750	3.000	3.250	3.500	3.750	4.000	4.250	4.500	4.750	5.000
1.000	1857	1925	2005	2093	2173	2247	2313	2382	2501	2568	2636
1.100	1915	1985	2072	2162	2247	2325	2396	2467	2591	2663	2735
1.200	1971	2046	2136	2230	2322	2402	2478	2554	2682	2758	2834
1.300	2027	2106	2202	2299	2394	2480	2560	2640	2771	2852	2933
1.400	2084	2168	2267	2368	2468	2558	2642	2726	2862	2946	3030
1.500	2140	2228	2334	2437	2543	2636	2724	2812	2953	3042	3130
1.600	2197	2289	2398	2506	2617	2714	2806	2899	3044	3135	3228
1.700	2254	2349	2464	2576	2690	2792	2889	2986	3133	3230	3327
1.800	2310	2410	2531	2644	2764	2870	2970	3071	3224	3325	3426

CASES FONCÉES MENEUX VERTICAUX AVEC LAMES HORIZONTALES

**POTEAU** PRIX UNIT.

HAUTEUR	100x100	150x150	200x200
1.000	144	304	340
1.100	144	304	340
1.200	149	312	340
1.300	149	312	360
1.400	154	320	360
1.500	154	320	385
1.600	164	337	385
1.700	164	337	405
1.800	174	352	405

Platine à visser (poteau 200x200) **86€** /un.

**PORTILLON (forme A)**

H \ L	1.000	1.250	1.500	1.750
1.000	900	950	1023	1073
1.100	923	975	1055	1107
1.200	948	1003	1086	1141
1.300	971	1030	1118	1177
1.400	995	1057	1149	1212
1.500	1018	1083	1181	1246
1.600	1042	1111	1213	1281
1.700	1067	1137	1244	1315
1.800	1090	1165	1276	1349

FORMES



OPTIONS	PORTILLON	PORTAIL
Vantaux tiercé (forme A) vantail maxi 2,5 m	-	82
Gâche électrique (portillon uniquement)	149	-
Profil de réception pour gâche de portillon	65	-
Serrure électrique en applique (au sol)	-	194
Montage sur paumelles	51	102
+ value   Ouverture 180° (PAUMELLES SIMPLES DÉPORTÉES)	129	257
Renfort pour automatisme enterré	-	138
Récupérateur de pente (arrière piliers) OUV. MANUEL	122	245
1 Barre de contreventement	-	139
1 Arrêt avec blocage position ouverte	27	27
1 Butée d'arrêt ouverture (portail auto)	19	19
1 Socle à visser pour butée	13	13
+ value   Fabrication traverse basse en biais (SELON PENTE) lames verticales uniquement	15%	15%
+ value   Verrou à baionnette posé (POUR OUVERTURE EXT.)	-	90
Ton Bois (chêne doré / foncé)	+25%	+25%
BiColore (ral standard)	55	110
Chaque RAL hors standard		300
▶ Autres teintes ou modifications <b>NOUS CONSULTER</b>		

**LES PORTAILS SONT LIVRÉS AVEC**

PORTAIL BATTANT	PORTAIL COULISSANT
✓ Serrure à canon européen, 3 clés	✓ 1 Guide à galets (nylon)
✓ Poignée aluminium	✓ 1 Platine de réception
✓ Sabot de sol	✓ Serrure à canon européen, 3 clés
✓ Gonds multi-réglages (à visser ou à sceller)	✓ Poignée aluminium
✓ Traverse basse renforcée pour automatisme	✓ Rail au sol à visser
	✓ 1 Butée d'ouverture à visser

**PORTAIL COULISSANT (forme A)** (aspect 1 vantail avec 1 meneau central)

H \ L	3.000	3.250	3.500	3.750	4.000	4.250	4.500	4.750	5.000	5.500	6.000
1.200	2615	2719	2821	3002	3093	3242	3440	3531	3505	3915	4080
1.300	2676	2786	2892	3078	3172	3326	3528	3623	3601	4019	4216
1.400	2740	2850	2961	3153	3252	3409	3618	3716	3696	4158	4340
1.500	2801	2916	3030	3229	3332	3494	3706	3807	3793	4263	4475
1.600	2862	2980	3101	3305	3412	3578	3793	3899	3889	4390	4598
1.700	2981	3103	3228	3438	3551	3661	3998	4109	3985	4553	4758
1.800	3045	3168	3298	3515	3630	3745	4086	4199	4082	4656	4869

- Largeur ≤ 3.500 mm, aspect 1 vantail avec 1 meneau central
- Largeur > 3.500 mm, 3/4 divisions avec meneaux verticaux pour rigidifier le vantail





LAMES «Z» PERSIENNÉES (HORIZONTALES OU VERTICALES) AVEC TRAVERSE CENTRALE POUR MOTORISATION

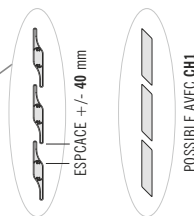

**PROFILS ALUMINIUM**

MONTANTS	110x65
TRAVERSES	90x45
BARREAUX	LAMES «Z» 120x20
ESPACE ENTRE BARREAUX	+/- 40 mm

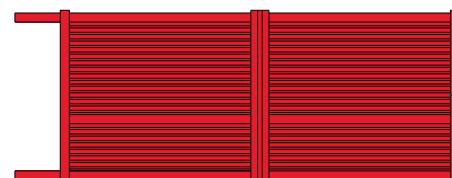

ASPECT 2 VANTAUX

**BRISE VUE PARFAITE POUR PRESERVER VOTRE INTIMITÉ**

- ▶ LAMES «Z» **HORIZONTALES** - OCCULTATION CÔTÉ EXTÉRIEUR ET VISION CÔTÉ INTÉRIEUR
- ▶ LAMES «Z» **VERTICALES** - VOUS DEVREZ CHOISIR LE CÔTÉ À OCCULTER LA VISION, VERS LA GAUCHE OU LA DROITE (CÔTÉ EXTÉRIEUR)



**PORTAIL BATTANT (forme A)**

H \ L	2.500	2.750	3.000	3.250	3.500	3.750	4.000	4.250	4.500	4.750	5.000
1.000	2008	2081	2168	2262	2349	2507	2583	2658	2792	2867	2942
1.100	2069	2146	2239	2337	2429	2594	2674	2754	2892	2972	3052
1.200	2131	2212	2309	2411	2509	2682	2766	2851	2994	3078	3163
1.300	2191	2277	2381	2486	2589	2768	2857	2947	3094	3183	3272
1.400	2253	2343	2452	2560	2669	2855	2950	3044	3195	3290	3383
1.500	2313	2409	2522	2635	2749	2942	3041	3140	3296	3395	3494
1.600	2376	2475	2593	2710	2828	3028	3132	3235	3397	3501	3603
1.700	2436	2540	2664	2785	2909	3116	3224	3332	3498	3606	3714
1.800	2498	2605	2735	2858	2988	3204	3315	3428	3599	3712	3823
1.900	2558	2671	2806	2934	3068	3291	3407	3524	3699	3817	3934
2.000	2620	2737	2877	3008	3148	3377	3500	3621	3801	3923	4044

CASES FONCÉES MENEUX VERTICAUX AVEC LAMES HORIZONTALES



**POTEAU**

PRIX UNIT.

HAUTEUR	100x100	150x150	200x200
1.000	144	304	340
1.100	144	304	340
1.200	149	312	340
1.300	149	312	360
1.400	154	320	360
1.500	154	320	385
1.600	164	337	385
1.700	164	337	405
1.800	174	352	405
1.900	174	352	424
2.000	185	368	424

Platine à visser (poteau 200x200) 86€/un.



**PORTILLON (forme A)**

H \ L	1.000	1.250	1.500	1.750
1.000	958	1010	1089	1142
1.100	983	1039	1123	1179
1.200	1009	1068	1157	1216
1.300	1034	1097	1190	1253
1.400	1059	1125	1224	1290
1.500	1084	1155	1258	1327
1.600	1111	1182	1291	1364
1.700	1135	1211	1325	1399
1.800	1161	1240	1358	1437
1.900	1186	1268	1391	1474
2.000	1212	1297	1425	1511

FORMES



**OPTIONS**

PORTILLON PORTAIL

Vantaux tiercé (forme A) vantail maxi 2,5 m	-	82
Gâche électrique (portillon uniquement)	149	-
Profil de réception pour gâche de portillon	65	-
Serrure électrique en applique (au sol)	-	194
Montage sur paumelles	51	102
+ value   Ouverture 180° (PAUMELLES SIMPLES DÉPORTÉES)	129	257
Renfort pour automatisme enterré	-	138
Récupérateur de pente (arrière piliers) OUV. MANUEL	122	245
1 Barre de contreventement	-	139
1 Arrêt avec blocage position ouverte	27	27
1 Butée d'arrêt ouverture (portail auto)	19	19
1 Socle à visser pour butée	13	13
+ value   Fabrication traverse basse en biais (SELON PENTE) lames verticales uniquement	15%	15%
+ value   Vêrou à baionnette posé (POUR OUVERTURE EXT.)	-	90
Ton Bois (chêne doré / foncé)	+25%	+25%
BiColore (ral standard)	55	110
Chaque RAL hors standard	300	

▶ Autres teintes ou modifications

**NOUS CONSULTER**



**LES PORTAILS SONT LIVRÉS AVEC**

PORTAIL BATTANT

- ✓ Serrure à canon européen, 3 clés
- ✓ Poignée aluminium
- ✓ Sabot de sol
- ✓ Gonds multi-réglages (à visser ou à sceller)
- ✓ Traverse intermédiaire renforcée pour automatisme

PORTAIL COULISSANT

- ✓ 1 Guide à galets (nylon)
- ✓ 1 Platine de réception
- ✓ Serrure à canon européen, 3 clés
- ✓ Poignée aluminium
- ✓ Rail au sol à visser
- ✓ 1 Butée d'ouverture à visser



**PORTAIL COULISSANT (forme A)**

(aspect 1 vantail avec 1 meneau central)

H \ L	3.000	3.250	3.500	3.750	4.000	4.250	4.500	4.750	5.000	5.500	6.000
1.200	2905	3022	3134	3350	3452	3618	3840	3941	3912	4369	4553
1.300	2974	3095	3213	3434	3540	3712	3937	4044	4019	4485	4705
1.400	3044	3167	3291	3519	3629	3805	4037	4146	4126	4641	4844
1.500	3112	3240	3369	3604	3719	3898	4135	4249	4233	4757	4993
1.600	3181	3312	3446	3688	3808	3992	4233	4352	4341	4899	5133
1.700	3313	3448	3587	3838	3963	4086	4463	4586	4447	5082	5310
1.800	3382	3520	3664	3924	4051	4180	4559	4688	4555	5197	5436
1.900	3452	3592	3740	4009	4140	4274	4657	4792	4661	5314	5561
2.000	3520	3664	3819	4092	4229	4366	4756	4893	4770	5430	5687



Largeur ≤ 4.000 mm, aspect 1 vantail avec 1 meneau central  
Largeur > 4.000 mm, 3/4 divisions avec meneaux verticaux pour rigidifier le vantail

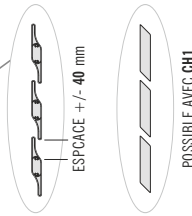
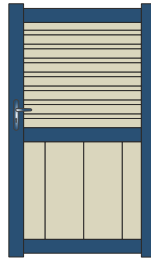
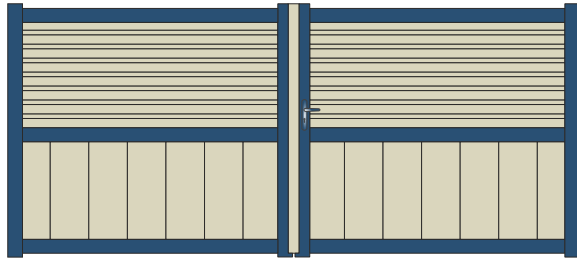

LAMES «Z» PERSIENNÉES EN PARTIE HAUTE (HORIZONTALES OU VERTICALES)  
LAMES LARGES EN SOUBASSEMENT

**PROFILS ALUMINIUM**

MONTANTS	110x65
TRAVERSES	90x45
BARREAUX	LAMES «Z» 120x20
ESPACE ENTRE BARREAUX	+/- 40 mm
SOUBASSEMENT LAMES	200x20 / 100x20

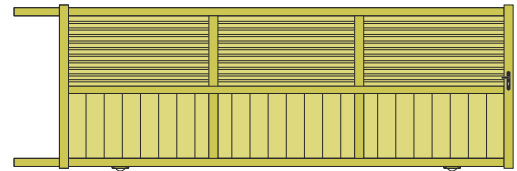

3 DIVISIONS AVEC 2 MENEaux VERTICAUX

**BRISE VUE PARFAITE POUR PRÉSERVER VOTRE INTIMITÉ**

- ▶ LAMES «Z» **HORIZONTALES** - OCCULTATION CÔTÉ EXTÉRIEUR ET VISION CÔTÉ INTÉRIEUR
- ▶ LAMES «Z» **VERTICALES** - VOUS DEVREZ CHOISIR LE CÔTÉ À OCCULTER LA VISION, VERS LA GAUCHE OU LA DROITE (CÔTÉ EXTÉRIEUR)

**PORTAIL BATTANT (forme A)**

H \ L	2.500	2.750	3.000	3.250	3.500	3.750	4.000	4.250	4.500	4.750	5.000
1.000	1825	1890	1969	1885	2134	2186	2252	2317	2434	2500	2565
1.100	1880	1950	2034	1948	2206	2262	2333	2401	2521	2592	2662
1.200	1935	2009	2097	2009	2280	2338	2412	2486	2609	2684	2758
1.300	1991	2069	2162	2072	2351	2414	2492	2569	2698	2775	2853
1.400	2046	2129	2227	2134	2425	2490	2572	2653	2787	2868	2950
1.500	2101	2188	2291	2196	2497	2565	2651	2737	2874	2960	3046
1.600	2158	2248	2355	2258	2568	2641	2732	2821	2962	3052	3142
1.700	2213	2307	2420	2319	2642	2717	2811	2905	3050	3144	3237
1.800	2268	2367	2484	2383	2714	2793	2891	2989	3138	3235	3334
1.900	2325	2427	2549	2444	2788	2869	2971	3074	3225	3328	3430
2.000	2380	2486	2614	2506	2859	2945	3051	3158	3314	3420	3526

CASES FONCÉES MENEaux EN PARTIE HAUTE AVEC LAMES HORIZONTALES

**POTEAU** PRIX UNIT.

HAUTEUR	100x100	150x150	200x200
1.000	144	304	340
1.100	144	304	340
1.200	149	312	340
1.300	149	312	360
1.400	154	320	360
1.500	154	320	385
1.600	164	337	385
1.700	164	337	405
1.800	174	352	405
1.900	174	352	424
2.000	185	368	424

Platine à visser (poteau 200x200) **86€** /un.

**PORTILLON (forme A)**

H \ L	1.000	1.250	1.500	1.750
1.000	874	922	996	1043
1.100	897	949	1026	1077
1.200	921	975	1056	1111
1.300	945	1002	1087	1143
1.400	967	1028	1118	1177
1.500	990	1054	1148	1212
1.600	1013	1080	1179	1245
1.700	1037	1106	1210	1279
1.800	1060	1132	1240	1312
1.900	1083	1159	1270	1345
2.000	1106	1184	1302	1379

FORMES



**OPTIONS**

	PORTILLON	PORTAIL
Vantaux tiercé (forme A) vantail maxi 2,5 m	-	82
Lames à 45° (fougère) SOUBASSEMENT	79	157
Gâche électrique (portillon uniquement)	149	-
Profil de réception pour gâche de portillon	65	-
Serrure électrique en applique (au sol)	-	194
Montage sur paumelles	51	102
+ value   Ouverture 180° (PAUMELLES SIMPLES DÉPORTÉES)	129	257
Renfort pour automatisme enterré	-	138
Récupérateur de pente (arrière piliers) OUV. MANUEL	122	245
1 Barre de contreventement	-	139
1 Arrêt avec blocage position ouverte	27	27
1 Butée d'arrêt ouverture (portail auto)	19	19
1 Socle à visser pour butée	13	13
+ value   Fabrication traverse basse en biais (SELON PENTE) lames verticales uniquement	15%	15%
+ value   Verrou à baionnette posé (POUR OUVERTURE EXT.)	-	90
Ton Bois (chêne doré / foncé)	+25%	+25%
BiColore (ral standard)	55	110
Chaque RAL hors standard	300	
▶ Autres teintes ou modifications	<b>NOUS CONSULTER</b>	

**LES PORTAILS SONT LIVRÉS AVEC**

PORTAIL BATTANT	PORTAIL COULISSANT
✓ Serrure à canon européen, 3 clés	✓ 1 Guide à galets (nylon)
✓ Poignée aluminium	✓ 1 Platine de réception
✓ Sabot de sol	✓ Serrure à canon européen, 3 clés
✓ Gonds multi-réglages (à visser ou à sceller)	✓ Poignée aluminium
✓ Traverse intermédiaire renforcée pour automatisme	✓ Rail au sol à visser
	✓ 1 Butée d'ouverture à visser

**PORTAIL COULISSANT (forme A)**

(aspect 1 vantail avec 1 meneau central)

H \ L	3.000	3.250	3.500	3.750	4.000	4.250	4.500	4.750	5.000	5.500	6.000
1.200	2639	2746	2848	3002	3093	3242	3440	3531	3505	3915	4080
1.300	2702	2811	2918	3078	3172	3326	3528	3623	3601	4019	4216
1.400	2764	2877	2989	3153	3252	3409	3618	3716	3696	4158	4340
1.500	2827	2943	3059	3229	3332	3494	3706	3807	3793	4263	4475
1.600	2890	3009	3130	3305	3412	3578	3793	3899	3889	4390	4598
1.700	3010	3131	3258	3438	3551	3661	3998	4109	3985	4553	4758
1.800	3072	3198	3328	3515	3630	3745	4086	4199	4082	4656	4869
1.900	3135	3263	3398	3591	3710	3829	4174	4293	4177	4761	4983
2.000	3198	3328	3469	3667	3789	3913	4262	4384	4273	4865	5095

- Largeur ≤ 4.000 mm, aspect 1 vantail avec 1 meneau central
- Largeur > 4.000 mm, 3/4 divisions avec meneaux verticaux pour rigidifier le vantail

?	Poteau supplémentaire pour coulissant (voir prix des poteaux)	
	Crémaillère nylon vissée	<b>31€</b> /ml
	Profil cache-crémaillère + crémaillère nylon	<b>69€</b> /ml
	+ value   Coulissant aspect 2 vantaux	<b>316€</b>



*lames larges et horizontales*

► TRAVERSE BASSE RENFORCÉE POUR AUTOMATISME

PROFILS ALUMINIUM

MONTANTS	110x65
TRAVERSES	90x45
REPLISSAGE	300x20 / 200x20 / 100x20

100x20

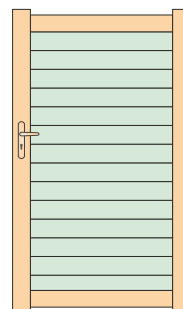

MODÈLE RH100

LAMES HORIZONTALES DE 100x20

150x20

NEW  
2021

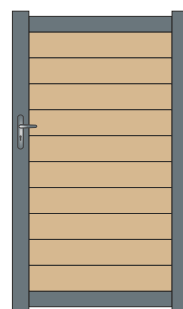
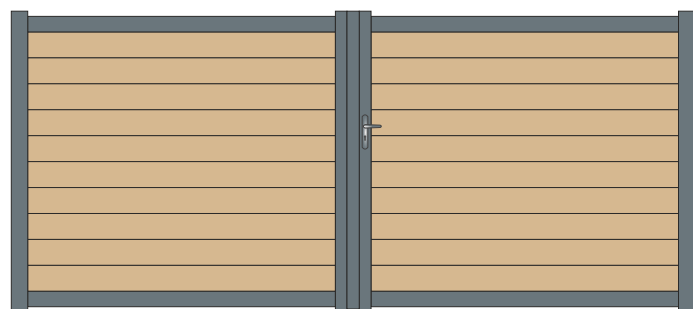

MODÈLE RH150

LAMES HORIZONTALES DE 150x20

200x20

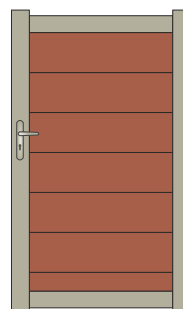
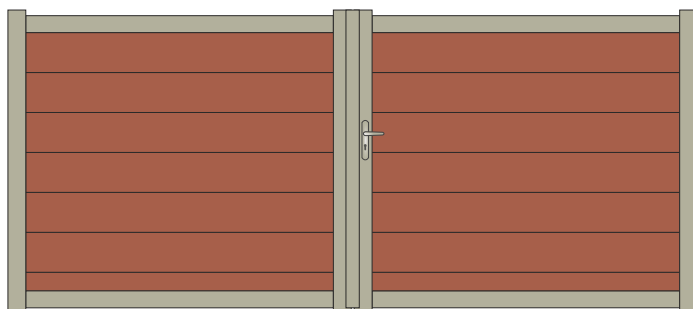

MODÈLE RH200

LAMES HORIZONTALES DE 200x20

300x20

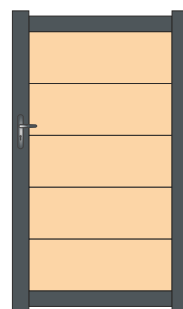
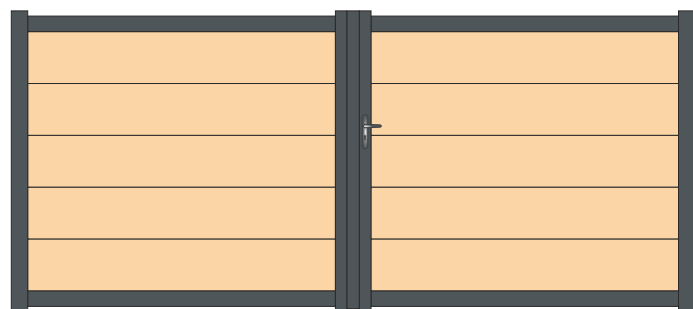

MODÈLE RH300

LAMES HORIZONTALES DE 300x20



## FORMES DISPONIBLES

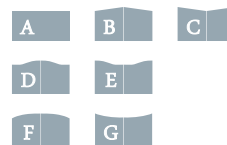

## PROFILS ALUMINIUM

MONTANTS	110x65
TRAVERSES	90x45
REPLISSAGE	300x20 / 200x20 / 100x20

Pour les formes (B/C/D/E/F/G) la flèche est de  
 Largeur ≤ 3500 mm Flèche = 150 mm | Largeur > 3500 mm Flèche = 200 mm

LAMES HORIZONTALES AVEC RÉGLETTES ET LAMES A 45° HAUTEUR MAXI = 1600 mm

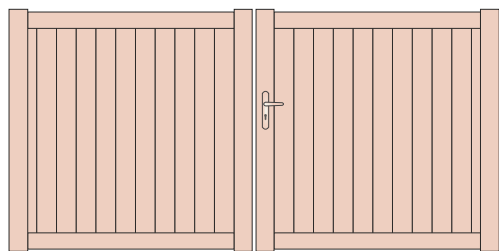

RHÔNE - Forme C

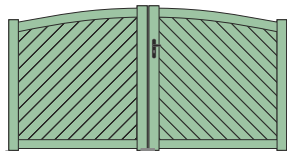

RHÔNE - Forme F - LAMES À 45°



RHÔNE - Forme D

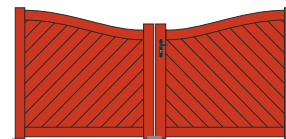

RHÔNE - Forme E - LAMES A 45°

## PORTAIL BATTANT (forme A)

H \ L	2.500	2.750	3.000	3.250	3.500	3.750	4.000	4.250	4.500	4.750	5.000
1.000	1565	1615	1686	1758	1834	1888	1953	2018	2156	2206	2256
1.100	1614	1667	1744	1818	1896	1955	2023	2091	2232	2287	2340
1.200	1662	1719	1788	1877	1960	2021	2093	2164	2309	2367	2424
1.300	1711	1771	1844	1936	2024	2087	2162	2238	2387	2448	2508
1.400	1758	1824	1899	1996	2087	2154	2232	2311	2463	2528	2592
1.500	1807	1875	1956	2054	2150	2220	2302	2385	2541	2608	2675
1.600	1855	1927	2012	2114	2214	2286	2373	2458	2617	2688	2760
1.700	1977	2052	2142	2246	2350	2426	2514	2604	2767	2842	2917
1.800	2026	2104	2199	2305	2414	2492	2585	2678	2844	2922	3001
1.900	2075	2157	2255	2365	2478	2557	2654	2751	2921	3003	3086
2.000	2124	2208	2311	2424	2541	2624	2724	2825	2998	3083	3169

CASES FONCÉES LAMES HORIZONTALES AVEC RÉGLETTES ET LAMES A 45° HAUTEUR MAXI = 1600 mm

## POTEAU PRIX UNIT.

HAUTEUR	100x100	150x150	200x200
1.000	144	304	340
1.100	144	304	340
1.200	149	312	340
1.300	149	312	360
1.400	154	320	360
1.500	154	320	385
1.600	164	337	385
1.700	164	337	405
1.800	174	352	405
1.900	174	352	424
2.000	185	368	424

Platine à visser (poteau 200x200) 86€/un.

## PORTILLON (forme A)

H \ L	1.000	1.250	1.500	1.750
1.000	802	836	896	935
1.100	824	861	924	967
1.200	846	885	954	1000
1.300	868	911	983	1031
1.400	890	934	1012	1062
1.500	913	960	1040	1094
1.600	934	985	1070	1126
1.700	979	1033	1122	1181
1.800	1003	1057	1152	1213
1.900	1025	1082	1179	1245
2.000	1047	1107	1209	1277

## FORMES



## OPTIONS

	PORTILLON	PORTAL
+ value   (formes B/C)	49	78
+ value   (formes D/E/F/G)	137	245
Vantaux tiercé (forme A) vantail maxi 2,5 m	-	82
Vantaux tiercé (forme B/C) vantail maxi 2,5 m	-	194
Lames à 45° (fougère)	100	200
Lames horizontales par vantail	0	0
Gâche électrique (portillon uniquement)	149	-
Profil de réception pour gâche de portillon	65	-
Serrure électrique en applique (au sol)	-	194
Montage sur paumelles	51	102
+ value   Ouverture 180° (PAUMELLES SIMPLES DEPORTÉES)	129	257
Renfort pour automatisme enterré	-	138
Récupérateur de pente (arrière piliers) OUV. MANUEL	122	245
1 Barre de contreventement	-	139
1 Arrêt avec blocage position ouverte	27	27
1 Butée d'arrêt ouverture (portail auto)	19	19
1 Socle à visser pour butée	13	13
+ value   Fabrication traverse basse en biais (SELON PENTE) lames verticales uniquement	15%	15%
+ value   Verrou à baionnette posé (POUR OUVERTURE EXT.)	-	90
Ton Bois (chêne doré / foncé)	+25%	+25%
BiColore (ral standard)	55	110
Chaque RAL hors standard		300
► Autres teintes ou modifications		<b>NOUS CONSULTER</b>

## LES PORTAILS SONT LIVRÉS AVEC

PORTAIL BATTANT	PORTAIL COULISSANT
✓ Serrure à canon européen, 3 clés	✓ 1 Guide à galets (nylon)
✓ Poignée aluminium	✓ 1 Platine de réception
✓ Sabot de sol	✓ Serrure à canon européen, 3 clés
✓ Gonds multi-réglages (à visser ou à sceller)	✓ Poignée aluminium
✓ Traverse basse renforcée pour automatisme	✓ Rail au sol à visser
	✓ 1 Butée d'ouverture à visser

Les formes (B/C/D/E/F/G) sont livrées avec  
 1 Profil à coulisse et 1 Poteau de guidage à sceller, pour **377€**

Poteau supplémentaire pour coulissant (voir prix des poteaux)

Crémaillère nylon vissée **31€/ml**

Profil cache-crémaillère + crémaillère nylon **69€/ml**

+ value | Coulissant aspect 2 vantaux **316€**

Les couissants en formes (B/C/D/E/F/G)  
 Hauteur maxi côte montants 1.800 mm | Largeur maxi de passage 5.000 mm

## POUR LES COULISSANTS EN REPLISSAGE HORIZONTAL

Largeur ≤ 4.000 mm, aspect 2 vantaux avec 1 meneau central

Largeur > 4.000 mm, 3/4 divisions avec meneaux verticaux pour rigidifier le vantail



PROFILS ALUMINIUM

MONTANTS	110x65
TRAVERSES	90x45
REPLISSAGE LAMES	200x20 / 100x20

*lames larges et horizontales*

» TRAVERSE INTERMÉDIAIRE RENFORCÉE POUR AUTOMATISME

200x20

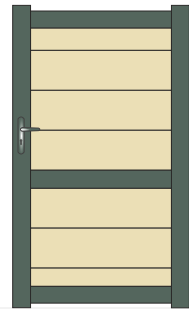
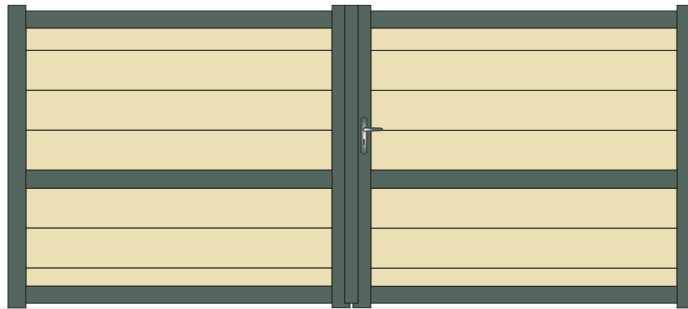

MODÈLE **GH200**

LAMES HORIZONTALES DE 200x20

200x20

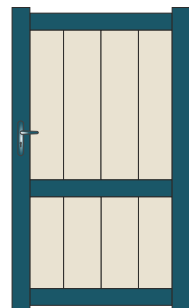

MODÈLE **GV200**

LAMES VERTICALES DE 200x20

150x20

NEW  
2021

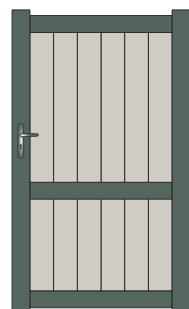

MODÈLE **GV150**

LAMES VERTICALES DE 150x20

100x20

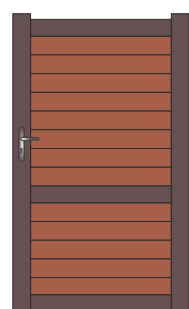
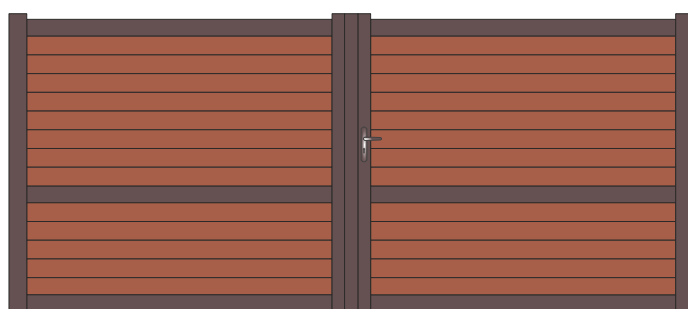

MODÈLE **GH200**

LAMES HORIZONTALES DE 100x20



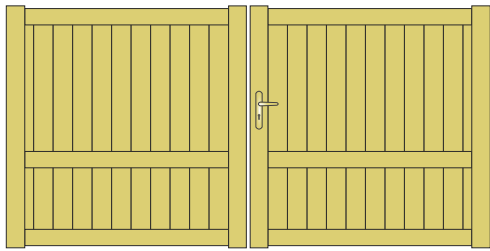

### FORMES DISPONIBLES

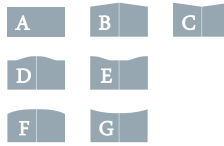

### PROFILS ALUMINIUM

MONTANTS	110x65
TRAVERSES	90x45
REPLISSAGE LAMES	200x20 / 100x20

! Pour les formes (B/C/D/E/F/G) la flèche est de  
Largeur ≤ 3500 mm Flèche = 150 mm | Largeur > 3500 mm Flèche = 200 mm

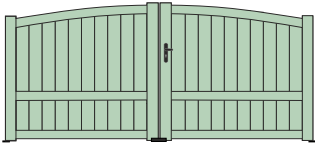

GARONNE - Forme F

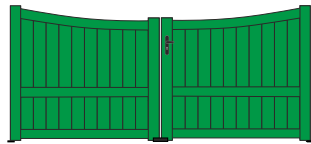

GARONNE - Forme G

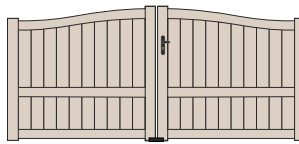

GARONNE - Forme D

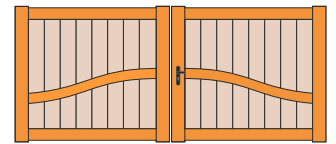

GARONNE - Forme A/D

### PORTAIL BATTANT (forme A)

H \ L	2.500	2.750	3.000	3.250	3.500	3.750	4.000	4.250	4.500	4.750	5.000
1.000	1674	1733	1806	1885	1957	2006	2066	2127	2233	2293	2353
1.100	1725	1789	1866	1948	2024	2076	2139	2204	2313	2378	2441
1.200	1775	1843	1925	2009	2091	2145	2212	2281	2394	2462	2531
1.300	1827	1897	1983	2072	2157	2214	2287	2357	2475	2547	2618
1.400	1878	1953	2043	2134	2224	2285	2359	2435	2556	2632	2706
1.500	1928	2007	2102	2196	2291	2353	2433	2511	2637	2715	2795
1.600	1979	2061	2161	2258	2357	2424	2506	2589	2717	2800	2883
1.700	2031	2118	2221	2319	2424	2493	2580	2666	2798	2885	2970
1.800	2082	2172	2280	2383	2491	2562	2652	2743	2878	2969	3059
1.900	2132	2226	2339	2444	2557	2632	2725	2819	2960	3053	3147
2.000	2183	2281	2397	2506	2623	2702	2799	2897	3041	3138	3235

### POTEAU PRIX UNIT.

HAUTEUR	100x100	150x150	200x200
1.000	144	304	340
1.100	144	304	340
1.200	149	312	340
1.300	149	312	360
1.400	154	320	360
1.500	154	320	385
1.600	164	337	385
1.700	164	337	405
1.800	174	352	405
1.900	174	352	424
2.000	185	368	424

Platine à visser (poteau 200x200) 86€ /un.

### PORTILLON (forme A)

H \ L	1.000	1.250	1.500	1.750
1.000	832	878	948	993
1.100	855	904	976	1026
1.200	877	928	1006	1058
1.300	900	954	1035	1089
1.400	921	978	1064	1122
1.500	944	1004	1093	1154
1.600	965	1029	1123	1185
1.700	987	1053	1153	1218
1.800	1010	1078	1181	1250
1.900	1032	1103	1211	1282
2.000	1054	1128	1240	1314

### FORMES



### OPTIONS

	PORTILLON	PORTAL
+ value   (formes B/C)	49	78
+ value   (formes D/E/F/G)	137	245
Vantaux tiercé (forme A) vantail maxi 2,5 m	-	82
Vantaux tiercé (forme B/C) vantail maxi 2,5 m	-	194
Lames à 45° (fougère)	100	200
Gâche électrique (portillon uniquement)	149	-
Profil de réception pour gâche de portillon	65	-
Serrure électrique en applique (au sol)	-	194
Montage sur paumelles	51	102
+ value   Ouverture 180° (PAUMELLES SIMPLES DEPORTÉES)	129	257
Renfort pour automatisme enterré	-	138
Récupérateur de pente (arrière piliers) OUV. MANUEL	122	245
1 Barre de contreventement	-	139
1 Arrêt avec blocage position ouverte	27	27
1 Butée d'arrêt ouverture (portail auto)	19	19
1 Socle à visser pour butée	13	13
+ value   Fabrication traverse basse en biais (SELON PENTE) lames verticales uniquement	15%	15%
+ value   Verrou à baionnette posé (POUR OUVERTURE EXT.)	-	90
Ton Bois (chêne doré / foncé)	+25%	+25%
BiColore (ral standard)	55	110
Chaque RAL hors standard		300
▶ Autres teintes ou modifications	NOUS CONSULTER	

### LES PORTAILS SONT LIVRÉS AVEC

PORTAIL BATTANT	PORTAIL COULISSANT
✓ Serrure à canon européen, 3 clés	✓ 1 Guide à galets (nylon)
✓ Poignée aluminium	✓ 1 Platine de réception
✓ Sabot de sol	✓ Serrure à canon européen, 3 clés
✓ Gonds multi-réglages (à visser ou à sceller)	✓ Poignée aluminium
✓ Traverse intermédiaire renforcée pour automatisme	✓ Rail au sol à visser
	✓ 1 Butée d'ouverture à visser

! Les couliissants en formes (B/C/D/E/F/G)  
Hauteur maxi côte montants 1.800 mm | Largeur maxi de passage 5.000 mm

#### POUR LES COULISSANTS EN REPLISSAGE HORIZONTAL

Largeur ≤ 4.000 mm, aspect 2 vantaux avec 1 meneau central  
Largeur > 4.000 mm, 3/4 divisions avec meneaux verticaux pour rigidifier le vantail

! Les formes (B/C/D/E/F/G) sont livrées avec  
1 Profil à coulisser et 1 Poteau de guidage à sceller, pour 377€

Poteau supplémentaire pour couliissant (voir prix des poteaux)

Crémaillère nylon vissée 31€ /ml

Profil cache-crémaillère + crémaillère nylon 69€ /ml

+ value | Couliissant aspect 2 vantaux 316€

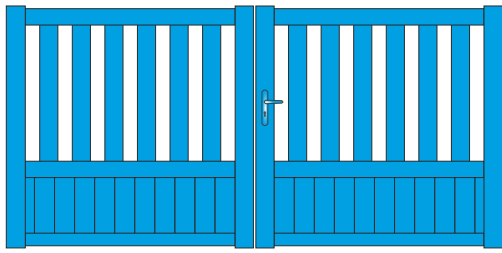

### FORMES DISPONIBLES

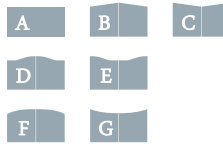

### PROFILS ALUMINIUM

MONTANTS	110x65
TRAVERSES	90x45
BARREAUX	80x20
REPLISSAGE LAMES	100x20
ESPACE ENTRE BARREAUX	+/- 70 mm

Pour les formes (B/C/D/E/F/G) la flèche est de  
Largeur ≤ 3500 mm Flèche = 150 mm | Largeur > 3500 mm Flèche = 200 mm

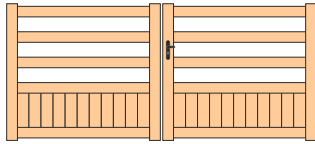

SEINE - 3 LISSES



SEINE - Forme F

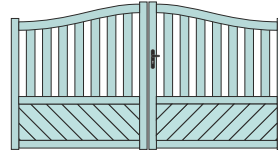

SEINE - Forme D - LAMES A 45°

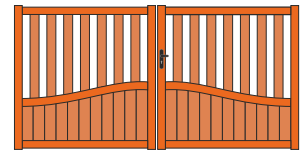

SEINE - Forme A/D

EN OPTION: LISSE INTERMÉDIAIRE EN CDG (FORME D)



### PORTAIL BATTANT (forme A)

H \ L	2.500	2.750	3.000	3.250	3.500	3.750	4.000	4.250	4.500	4.750	5.000
1.000	1582	1633	1694	1765	1826	1867	1917	1968	2049	2099	2150
1.100	1623	1676	1740	1814	1878	1921	1974	2027	2112	2165	2219
1.200	1665	1720	1787	1864	1930	1975	2032	2087	2175	2230	2287
1.300	1705	1764	1834	1913	1982	2030	2088	2146	2236	2296	2354
1.400	1746	1807	1881	1961	2035	2084	2145	2207	2299	2360	2423
1.500	1787	1850	1928	2010	2087	2138	2203	2266	2361	2426	2491
1.600	1828	1894	1975	2059	2140	2193	2259	2327	2425	2492	2558
1.700	1870	1938	2022	2108	2192	2248	2316	2386	2487	2556	2627
1.800	1910	1982	2069	2158	2245	2302	2375	2447	2550	2622	2694
1.900	1951	2026	2117	2207	2297	2356	2431	2506	2612	2687	2762
2.000	1992	2069	2162	2256	2349	2411	2489	2565	2674	2753	2831



### OPTIONS

	PORTILLON	PORTAIL
+ value   (formes B/C)	49	78
+ value   (formes D/E/F/G)	137	245
Vantaux tiercé (forme A) vantail maxi 2,5 m	-	82
Vantaux tiercé (forme B/C) vantail maxi 2,5 m	-	200
Lames à 45° (fougère) SOUBASSEMENT	79	157
Sans barreaux et Triple lisse haute	0	0
Gâche électrique (portillon uniquement)	149	-
Profil de réception pour gâche de portillon	65	-
Serrure électrique en applique (au sol)	-	194
Montage sur paumelles	51	102
+ value   Ouverture 180° (PAUMELLES SIMPLES DEPORTÉES)	129	257
Renfort pour automatisme enterré	-	138
Récupérateur de pente (arrière piliers) OUV. MANUEL	122	245
1 Barre de contreventement	-	139
1 Arrêt avec blocage position ouverte	27	27
1 Butée d'arrêt ouverture (portail auto)	19	19
1 Socle à visser pour butée	13	13
+ value   Fabrication traverse basse en biais (SELON PENTE) lames verticales uniquement	15%	15%
+ value   Verrou à baionnette posé (POUR OUVERTURE EXT.)	-	90
Ton Bois (chêne doré / foncé)	+25%	+25%
BiColore (ral standard)	55	110
Chaque RAL hors standard		300
► Autres teintes ou modifications		<b>NOUS CONSULTER</b>



### POTEAU

PRIX UNIT.

HAUTEUR	100x100	150x150	200x200
1.000	144	304	340
1.100	144	304	340
1.200	149	312	340
1.300	149	312	360
1.400	154	320	360
1.500	154	320	385
1.600	164	337	385
1.700	164	337	405
1.800	174	352	405
1.900	174	352	424
2.000	185	368	424

Platine à visser (poteau 200x200) 86€/un.



### PORTILLON (forme A)

H \ L	1.000	1.250	1.500	1.750
1.000	789	827	883	922
1.100	807	847	907	947
1.200	825	867	929	971
1.300	843	886	953	997
1.400	861	907	975	1021
1.500	878	926	999	1046
1.600	896	947	1020	1071
1.700	914	966	1043	1095
1.800	931	986	1067	1121
1.900	950	1006	1089	1144
2.000	967	1026	1113	1170

### FORMES



### PORTAIL COULISSANT (forme A)

(aspect 1 vantail avec 1 meneau central)

H \ L	3.000	3.250	3.500	3.750	4.000	4.250	4.500	4.750	5.000	5.500	6.000
1.200	2268	2353	2431	2487	2554	2621	2717	2785	2851	3102	3221
1.300	2311	2399	2480	2539	2607	2678	2775	2845	2915	3170	3295
1.400	2355	2445	2529	2590	2661	2733	2835	2907	2977	3239	3368
1.500	2399	2492	2579	2640	2714	2790	2893	2967	3042	3307	3441
1.600	2443	2538	2627	2691	2767	2845	2952	3027	3105	3376	3515
1.700	2487	2584	2675	2743	2820	2900	3009	3089	3168	3444	3588
1.800	2532	2629	2724	2793	2875	2957	3067	3150	3231	3513	3663
1.900	2576	2674	2772	2844	2928	3012	3126	3211	3296	3581	3735
2.000	2619	2720	2821	2894	2981	3068	3184	3271	3358	3650	3809



Les coulissants en formes (B/C/D/E/F/G)  
Hauteur maxi côte montants 1.800 mm | Largeur maxi de passage 5.000 mm

Largeur ≤ 4.000 mm, aspect 1 vantail avec 1 meneau central  
Largeur > 4.000 mm (forme A), 3/4 divisions avec meneaux verticaux pour rigidifier le vantail



### LES PORTAILS SONT LIVRÉS AVEC

PORTAIL BATTANT	PORTAIL COULISSANT
✓ Serrure à canon européen, 3 clés	✓ 1 Guide à galets (nylon)
✓ Poignée aluminium	✓ 1 Platine de réception
✓ Sabot de sol	✓ Serrure à canon européen, 3 clés
✓ Gonds multi-réglages (à visser ou à sceller)	✓ Poignée aluminium
✓ Traverse intermédiaire renforcée pour automatisme	✓ Rail au sol à visser
	✓ 1 Butée d'ouverture à visser



Les formes (B/C/D/E/F/G) sont livrées avec  
1 Profil à coulisse et 1 Poteau de guidage à sceller, pour 377€

Poteau supplémentaire pour coulissant (voir prix des poteaux)

Crémaillère nylon vissée 31€/ml

Profil cache-crémaillère + crémaillère nylon 69€/ml

+ value | Couliissant aspect 2 vantaux 316€

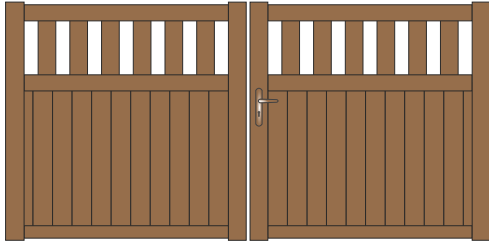

## FORMES DISPONIBLES

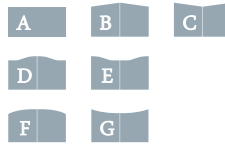

Pour les formes (B/C/D/E/F/G) la flèche est de  
Largeur ≤ 3500 mm Flèche = 150 mm | Largeur > 3500 mm Flèche = 200 mm

## PROFILS ALUMINIUM

MONTANTS	110x65
TRAVERSES	90x45
BARREAUX	80x20
REPLISSAGE LAMES	100x20
ESPACE ENTRE BARREAUX	+/- 70 mm

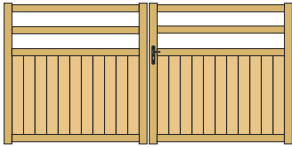

LOIRE - 2 LISSES



LOIRE - Forme F - LAMES A 45°

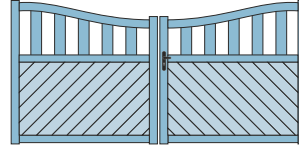

LOIRE - Forme E - LAMES A 45°

EN OPTION: LISSE INTERMÉDIAIRE EN CDG (FORME E)

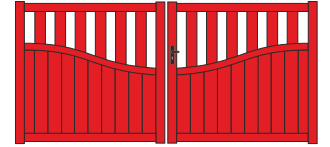

LOIRE - Forme A/E

		PORTAIL BATTANT (forme A)									
H \ L	2.500	2.750	3.000	3.250	3.500	3.750	4.000	4.250	4.500	4.750	5.000
1.000	1649	1707	1775	1852	1922	1968	2025	2083	2171	2228	2286
1.100	1698	1758	1831	1911	1983	2033	2093	2154	2246	2306	2367
1.200	1745	1809	1886	1969	2046	2097	2161	2225	2319	2385	2449
1.300	1793	1859	1941	2026	2107	2161	2229	2296	2395	2462	2531
1.400	1841	1911	1997	2085	2170	2226	2297	2368	2469	2541	2611
1.500	1888	1962	2051	2142	2231	2291	2365	2439	2545	2619	2693
1.600	1936	2013	2106	2200	2293	2355	2433	2510	2619	2696	2774
1.700	1984	2064	2162	2258	2355	2420	2501	2582	2694	2774	2856
1.800	2032	2117	2217	2315	2417	2484	2568	2653	2768	2853	2938
1.900	2080	2168	2272	2375	2479	2549	2637	2724	2844	2931	3019
2.000	2128	2219	2328	2432	2541	2614	2705	2796	2918	3009	3101

		OPTIONS	
		PORTILLON	PORTAIL
+ value   (formes B/C)		49	78
+ value   (formes D/E/F/G)		137	245
Vantaux tiercé (forme A) vantail maxi 2,5 m		-	82
Vantaux tiercé (forme B/C) vantail maxi 2,5 m		-	200
Lames à 45° (fougère) SOUBASSEMENT		79	157
Sans barreaux et Double lisse haute		0	0
Gâche électrique (portillon uniquement)		149	-
Profil de réception pour gâche de portillon		65	-
Serrure électrique en applique (au sol)		-	194
Montage sur paumelles		51	102
+ value   Ouverture 180° (PAUMELLES SIMPLES DEPORTÉES)		129	257
Renfort pour automatisme enterré		-	138
Récupérateur de pente (arrière piliers) OUV. MANUEL		122	245
1 Barre de contreventement		-	139
1 Arrêt avec blocage position ouverte		27	27
1 Butée d'arrêt ouverture (portail auto)		19	19
1 Socle à visser pour butée		13	13
+ value   Fabrication traverse basse en biais (SELON PENTE) lames verticales uniquement	15%	15%	
+ value   Verrou à baionnette posé (POUR OUVERTURE EXT.)		-	90
Ton Bois (chêne doré / foncé)	+25%	+25%	
BiColore (ral standard)		55	110
Chaque RAL hors standard			300
► Autres teintes ou modifications		NOUS CONSULTER	

		POTEAU		
		PRIX UNIT.		
HAUTEUR		100x100	150x150	200x200
1.000		144	304	340
1.100		144	304	340
1.200		149	312	340
1.300		149	312	360
1.400		154	320	360
1.500		154	320	385
1.600		164	337	385
1.700		164	337	405
1.800		174	352	405
1.900		174	352	424
2.000		185	368	424

Platine à visser (poteau 200x200) 86€/un.

		PORTILLON (forme A)			
H \ L		1.000	1.250	1.500	1.750
1.000		845	889	956	1001
1.100		867	914	984	1031
1.200		887	936	1011	1061
1.300		909	961	1039	1091
1.400		929	985	1067	1122
1.500		952	1009	1094	1153
1.600		972	1032	1122	1182
1.700		993	1056	1151	1213
1.800		1014	1080	1177	1243
1.900		1036	1104	1206	1273
2.000		1057	1127	1232	1304

## FORMES



		PORTAIL COULISSANT (forme A)										
		(aspect 1 vantail)										
H \ L		3.000	3.250	3.500	3.750	4.000	4.250	4.500	4.750	5.000	5.500	6.000
1.200		2496	2592	2683	2748	2826	2904	3013	3092	3169	3464	3605
1.300		2550	2648	2744	2811	2893	2974	3087	3168	3250	3551	3698
1.400		2603	2705	2804	2875	2960	3045	3160	3245	3329	3637	3791
1.500		2658	2762	2865	2938	3025	3114	3232	3320	3410	3723	3884
1.600		2712	2818	2925	3002	3093	3183	3306	3398	3488	3810	3977
1.700		2765	2875	2986	3064	3160	3254	3379	3474	3568	3896	4070
1.800		2819	2931	3047	3128	3226	3323	3453	3551	3649	3983	4164
1.900		2874	2989	3107	3191	3293	3394	3525	3627	3728	4069	4256
2.000		2928	3046	3168	3255	3359	3464	3600	3705	3809	4155	4349



Les coulissants en formes (B/C/D/E/F/G)  
Hauteur maxi côte montants 1.800 mm | Largeur maxi de passage 5.000 mm

Largeur ≤ 4.000 mm, aspect 1 vantail avec 1 meneau central  
Largeur > 4.000 mm (forme A), 3/4 divisions avec meneaux verticaux pour rigidifier le vantail

		LES PORTAILS SONT LIVRÉS AVEC	
		PORTAIL BATTANT	PORTAIL COULISSANT
✓	Serrure à canon européen, 3 clés		✓ 1 Guide à galets (nylon)
✓	Poignée aluminium		✓ 1 Platine de réception
✓	Sabot de sol		✓ Serrure à canon européen, 3 clés
✓	Gonds multi-réglages (à visser ou à sceller)		✓ Poignée aluminium
✓	Traverse intermédiaire renforcée pour automatisme		✓ Rail au sol à visser
			✓ 1 Butée d'ouverture à visser



Les formes (B/C/D/E/F/G) sont livrées avec  
1 Profil à coulisse et 1 Poteau de guidage à sceller, pour 377€

Poteau supplémentaire pour coulissant (voir prix des poteaux)	
Crémaillère nylon vissée	31€/ml
Profil cache-crémaillère + crémaillère nylon	69€/ml
+ value   Coulissant aspect 2 vantaux	316€



OISE

CONTEMPORAIN • MÉCANO VISSÉ

VERSION DESIGN

BICOLORE EN OPTION

LAMES LARGES sans + value

LamesZ EN OPTION FORME A UNIQUEMENT

GAMME FLUVIALE

LamesZ EN OPTION



MODÈLE 031 LAMES LARGES 200x20

LamesZ EN OPTION

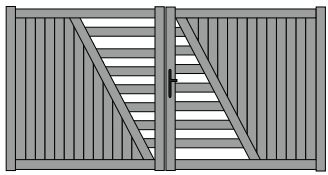

MODÈLE 012

LamesZ EN OPTION

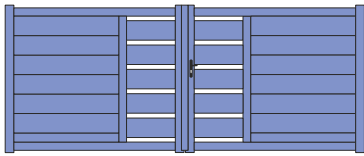

MODÈLE 032 LAMES LARGES 200x20

LAMES «Z» PERSIENNÉES HORIZONTALES  
LARGEUR MAXI DES LAMES «Z» 1.500 mm

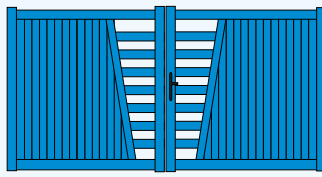

MODÈLE 02

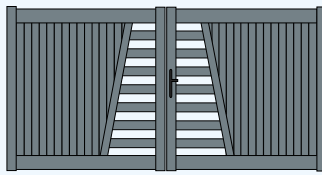

MODÈLE 05

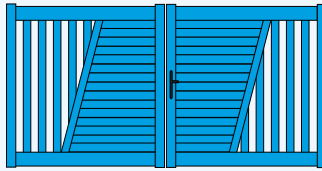

MODÈLE 08

OPTION: Modèles POUVANT RECEVOIR À LA PLACE DES LAMES PLEINES, DES LAMES «Z» PERSIENNÉES HORIZONTALES



BATTANTS OISE

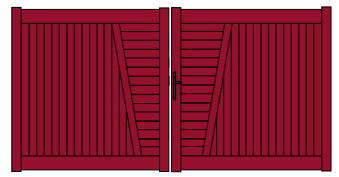

MODÈLE 03

LamesZ EN OPTION

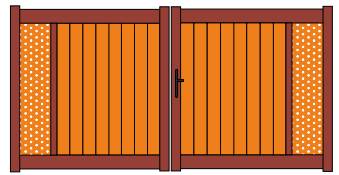

MODÈLE 014

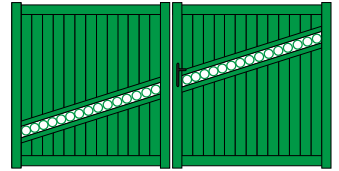

MODÈLE 018



COULISSANTS OISE

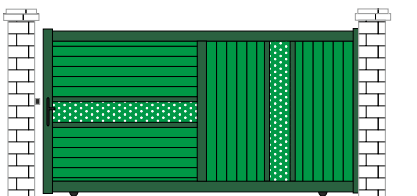

MODÈLE 020

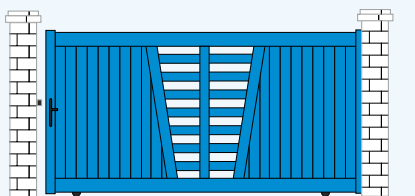

MODÈLE 02

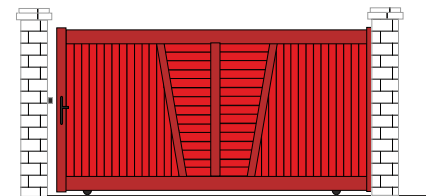

MODÈLE 03

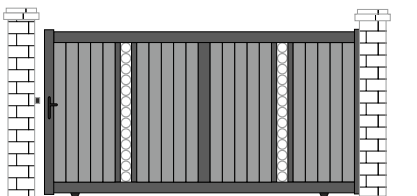

MODÈLE 022

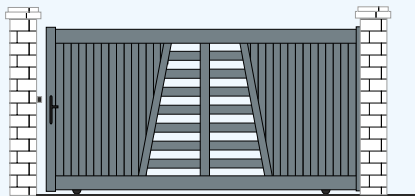

MODÈLE 05

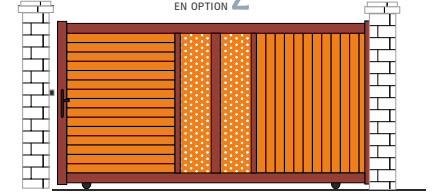

MODÈLE 024

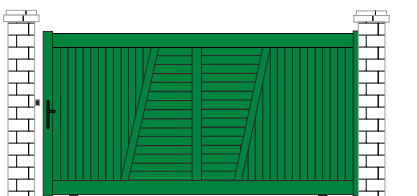

MODÈLE 07

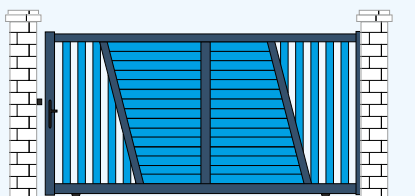

MODÈLE 08

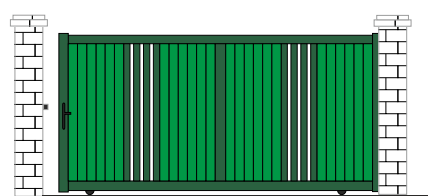

MODÈLE 026

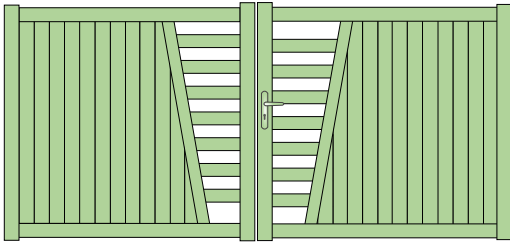

FORMES DISPONIBLES



COMPOSEZ LE REMPLISSAGE DE CHAQUE VANTAIL, ET REALISER AINSI VOTRE PROPRE DESIGN ...

(PLEIN, AJOURÉ, ALTERNÉ, LAMES HORIZONTALES OU VERTICALES, OU SIMPLEMENT CHOISISSEZ PARMIS NOS MODELES OISE)

PROFILS ALUMINIUM

MONTANTS	110x65
TRAVERSES	90x45
BARREAUX	80x20
REPLISSAGE LAMES 100x20 / 200x20	
ESPACE ENTRE BARREAUX	+/- 70 mm

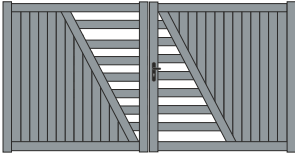

MODÈLE O12

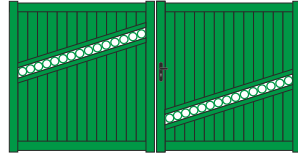

MODÈLE O11

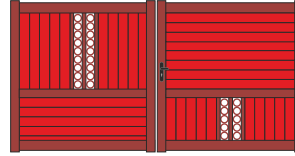

MODÈLE O16

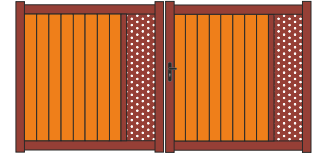

MODÈLE O15

		PORTAIL BATTANT (forme A)									
H \ L	2.500	2.750	3.000	3.250	3.500	3.750	4.000	4.250	4.500	4.750	5.000
1.000	2023	2081	2150	2229	2298	2345	2402	2461	2551	2608	2667
1.100	2072	2133	2206	2288	2360	2411	2471	2534	2627	2688	2750
1.200	2120	2184	2262	2346	2424	2476	2541	2605	2703	2767	2833
1.300	2169	2236	2317	2405	2487	2542	2609	2679	2777	2847	2915
1.400	2216	2288	2375	2463	2550	2607	2679	2751	2854	2926	2998
1.500	2264	2340	2430	2521	2612	2672	2748	2823	2929	3005	3080
1.600	2312	2392	2486	2581	2675	2738	2816	2895	3006	3084	3163
1.700	2441	2522	2621	2719	2817	2884	2965	3048	3161	3244	3325
1.800	2490	2576	2678	2777	2880	2949	3035	3120	3236	3322	3409
1.900	2538	2627	2733	2837	2943	3014	3103	3192	3313	3402	3490
2.000	2587	2679	2790	2895	3006	3080	3172	3264	3388	3480	3573

CASES FONCÉES OPTION REMPLISSAGE AVEC LAMES «Z»

		POTEAU		
		PRIX UNIT.		
HAUTEUR		100x100	150x150	200x200
1.000		144	304	340
1.100		144	304	340
1.200		149	312	340
1.300		149	312	360
1.400		154	320	360
1.500		154	320	385
1.600		164	337	385
1.700		164	337	405
1.800		174	352	405
1.900		174	352	424
2.000		185	368	424

Platine à visser (poteau 200x200) 86€ /un.

		PORTILLON (forme A)			
H \ L		1.000	1.250	1.500	1.750
1.000		1062	1106	1171	1214
1.100		1083	1129	1199	1244
1.200		1104	1153	1225	1273
1.300		1125	1175	1252	1303
1.400		1144	1200	1279	1332
1.500		1166	1222	1306	1363
1.600		1186	1245	1333	1385
1.700		1234	1295	1366	1420
1.800		1255	1319	1394	1447
1.900		1276	1341	1414	1487
2.000		1296	1365	1448	1537

FORMES

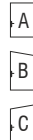

		OPTIONS	
		PORTILLON	PORTAIL
+ value   (formes B/C)		78	173
Lames à 45° (fougère) SOUBASSEMENT		100	200
Lames horizontales par vantail		0	0
Lames «Z» type persiennées horizontales		10%	10%
Gâche électrique (portillon uniquement)		149	-
Profil de réception pour gâche de portillon		65	-
Serrure électrique en applique (au sol)		-	194
Montage sur paumelles		51	102
+ value   Ouverture 180° (PAUMELLES SIMPLES DEPORTÉES)		129	257
Renfort pour automatisme enterré		-	138
Récupérateur de pente (arrière piliers) OUV. MANUEL		122	245
1 Barre de contreventement		-	139
1 Arrêt avec blocage position ouverte		27	27
1 Butée d'arrêt ouverture (portail auto)		19	19
1 Socle à visser pour butée		13	13
+ value   Fabrication traverse basse en biais (SELON PENTE) lames verticales uniquement		15%	15%
+ value   Verrou à baionnette posé (POUR OUVERTURE EXT.)		-	90
Ton Bois (chêne doré / foncé)		+25%	+25%
BiColore (ral standard)		55	110
Chaque RAL hors standard			300
▶ Autres teintes ou modifications		NOUS CONSULTER	

		LES PORTAILS SONT LIVRÉS AVEC	
		PORTAIL BATTANT	PORTAIL COULISSANT
✓	Serrure à canon européen, 3 clés	✓	1 Guide à galets (nylon)
✓	Poignée aluminium	✓	1 Platine de réception
✓	Sabot de sol	✓	Serrure à canon européen, 3 clés
✓	Gonds multi-réglages (à visser ou à sceller)	✓	Poignée aluminium
✓	Traverse basse renforcée pour automatisme	✓	Rail au sol à visser
		✓	1 Butée d'ouverture à visser

		PORTAIL COULISSANT (forme A)										
		(aspect 1 vantail avec 1 meneau central)										
H \ L		3.000	3.250	3.500	3.750	4.000	4.250	4.500	4.750	5.000	5.500	6.000
1.200		2838	2934	3022	3057	3133	3360	3467	3545	3621	3759	4079
1.300		2891	2989	3083	3119	3198	3429	3539	3620	3699	4024	4170
1.400		2945	3046	3144	3180	3264	3499	3611	3693	3777	4110	4261
1.500		2999	3102	3204	3244	3329	3566	3683	3769	3856	4194	4352
1.600		3052	3159	3264	3305	3395	3635	3755	3844	3934	4279	4443
1.700		3213	3320	3430	3473	3565	3809	3932	4025	4118	4425	4595
1.800		3266	3377	3490	3535	3631	3878	4005	4100	4196	4509	4686
1.900		3319	3433	3551	3597	3695	3946	4076	4176	4275	4594	4778
2.000		3373	3489	3611	3660	3762	4015	4147	4250	4353	4679	4868

CASES FONCÉES OPTION REMPLISSAGE AVEC LAMES «Z»

Les coulissants en formes (B/C)  
Hauteur maxi côte montants 1.800 mm | Largeur maxi de passage 5.000 mm

Les formes (B/C) sont livrées avec  
1 Profil à coulisse et 1 Poteau de guidage à sceller, pour 275€  
Poteau supplémentaire pour coulissant (voir prix des poteaux)  
Crémaillère nylon vissée 31€ /ml  
Profil cache-crémaillère + crémaillère nylon 69€ /ml  
+ value | Coulissant aspect 2 vantaux 316€





**BATTANTS MARNE**

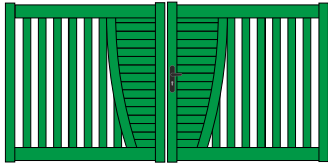

MODÈLE M1

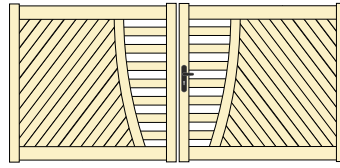

MODÈLE M2

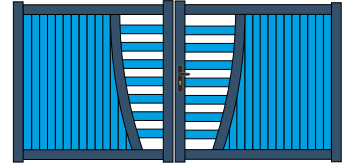

MODÈLE M3

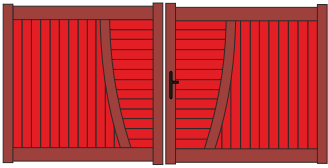

MODÈLE M4

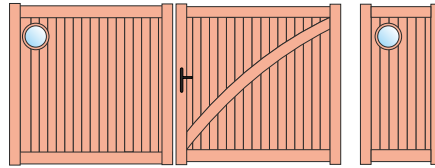

MODÈLE M12

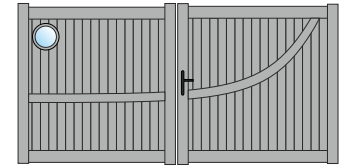

MODÈLE M14

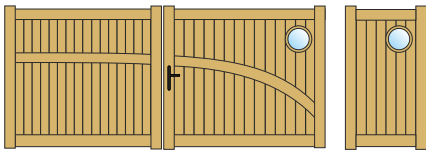

MODÈLE M16

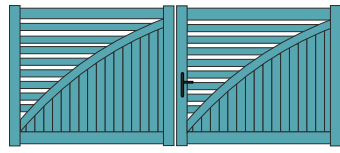

MODÈLE M18

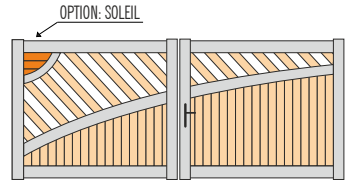

MODÈLE M20



**COULISSANTS MARNE**

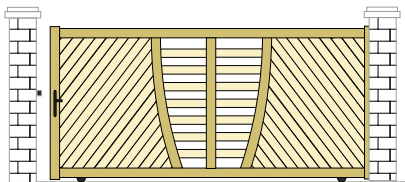

MODÈLE M2

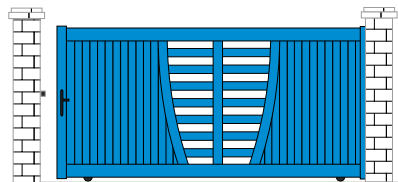

MODÈLE M3

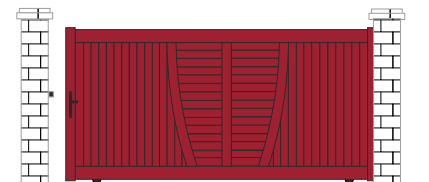

MODÈLE M4

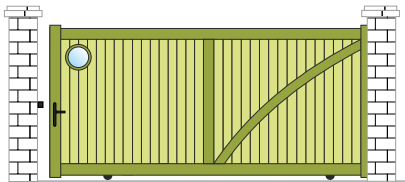

MODÈLE M12

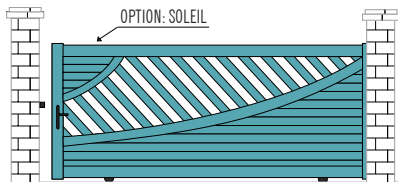

MODÈLE M19

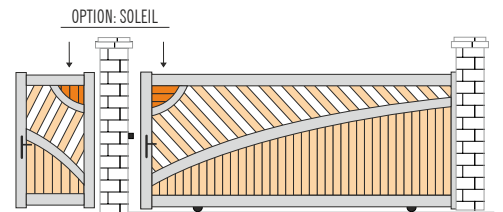

MODÈLE M20

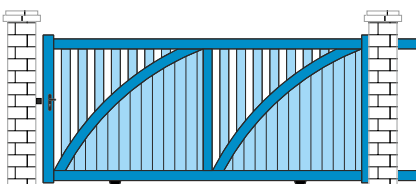

MODÈLE M18

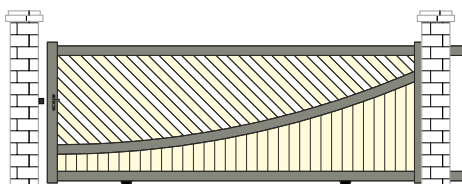

MODÈLE M9

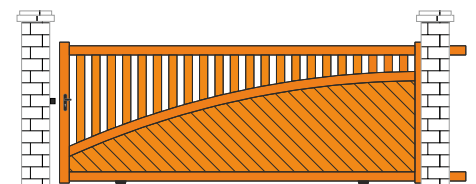

MODÈLE M10

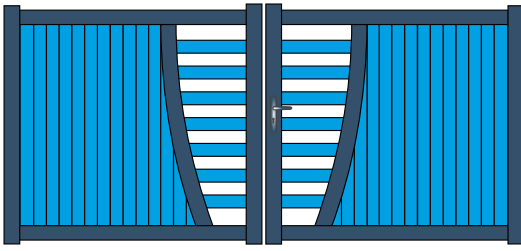

## FORMES DISPONIBLES



COMPOSEZ LE REMPLISSAGE DE CHAQUE VANTAIL, ET REALISER AINSI VOTRE PROPRE DESIGN ...

(PLEIN, AJOURÉ, ALTERNÉ, LAMES HORIZONTALES OU VERTICALES, OU SIMPLEMENT CHOISISSEZ PARMIS NOS MODÈLES MARNE)

## PROFILS ALUMINIUM

MONTANTS	110x65
TRAVERSES	90x45
BARREAUX	80x20
REPLISSAGE LAMES	100x20
ESPACE ENTRE BARREAUX	+/- 70 mm

OPTION: SOLEIL

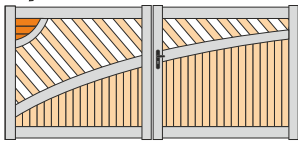

MODÈLE M20

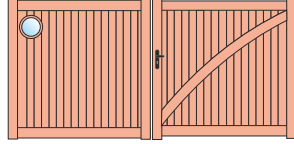

MODÈLE M12

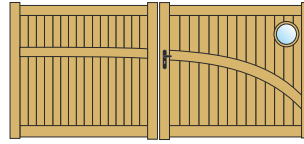

MODÈLE M16

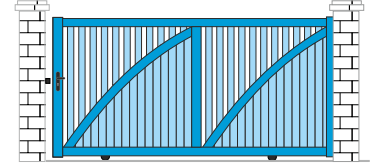

MODÈLE M18



## PORTAIL BATTANT (forme A)

H \ L	2.500	2.750	3.000	3.250	3.500	3.750	4.000	4.250	4.500	4.750	5.000
1.200	2184	2253	2335	2423	2505	2559	2669	2738	2840	2909	2976
1.300	2235	2307	2393	2484	2570	2629	2743	2814	2919	2992	3063
1.400	2287	2361	2453	2546	2637	2698	2814	2890	3000	3075	3150
1.500	2337	2416	2511	2608	2703	2766	2888	2966	3079	3159	3236
1.600	2388	2470	2569	2670	2769	2836	2960	3043	3159	3242	3325
1.700	2492	2579	2682	2785	2888	2957	3043	3129	3250	3335	3422
1.800	2595	2685	2793	2898	3006	3078	3168	3258	3381	3471	3561
1.900	2645	2740	2851	2960	3071	3147	3240	3334	3461	3555	3648
2.000	2696	2794	2911	3021	3138	3216	3313	3411	3541	3637	3734



## OPTIONS

	PORTILLON	PORTAIL
+ value   (formes B/C)	78	173
Lames à 45° (fougère) SOUBASSEMENT	100	200
Gâche électrique (portillon uniquement)	149	-
Profil de réception pour gâche de portillon	65	-
Serrure électrique en applique (au sol)	-	194
Montage sur paumelles	51	102
Soleil (pour modèle M20)	242	242
Hublot avec un acrylique	232	232
+ value   Ouverture 180° (PAUMELLES SIMPLES DEPORTÉES)	129	257
Renfort pour automatisme enterré	-	138
Récupérateur de pente (arrière piliers) OUV. MANUEL	122	245
1 Barre de contreventement	-	139
1 Arrêt avec blocage position ouverte	27	27
1 Butée d'arrêt ouverture (portail auto)	19	19
1 Socle à visser pour butée	13	13
+ value   Fabrication traverse basse en biais (SELON PENTE) lames verticales uniquement	15%	15%
+ value   Verrou à baionnette posé (POUR OUVERTURE EXT.)	-	90
Ton Bois (chêne doré / foncé)	+25%	+25%
BiColore (ral standard)	55	110
Chaque RAL hors standard	300	
▶ Autres teintes ou modifications <b>NOUS CONSULTER</b>		



## POTEAU

PRIX UNIT.

HAUTEUR	100x100	150x150	200x200
1.200	149	312	340
1.300	149	312	360
1.400	154	320	360
1.500	154	320	385
1.600	164	337	385
1.700	164	337	405
1.800	174	352	405
1.900	174	352	424
2.000	185	368	424

Platine à visser (poteau 200x200) 86€ /un.



## PORTILLON (forme A)

H \ L	1.000	1.250	1.500	1.750
1.200	1141	1192	1267	1318
1.300	1164	1216	1295	1347
1.400	1184	1240	1323	1378
1.500	1207	1264	1350	1410
1.600	1227	1288	1379	1439
1.700	1277	1339	1478	1498
1.800	1297	1364	1509	1529
1.900	1320	1387	1491	1559
2.000	1340	1412	1518	1589

## FORMES



## PORTAIL COULISSANT (forme A)

(aspect 1 vantail avec 1 meneau central)

H \ L	3.000	3.250	3.500	3.750	4.000	4.250	4.500	4.750	5.000	5.500	6.000
1.200	2910	3002	3090	3153	3228	3433	3538	3613	3688	3957	4063
1.300	2962	3057	3149	3214	3293	3501	3609	3686	3765	4040	4183
1.400	3014	3112	3207	3275	3357	3568	3678	3760	3841	4124	4272
1.500	3066	3166	3266	3336	3421	3635	3750	3834	3919	4208	4362
1.600	3118	3221	3324	3398	3485	3703	3820	3908	3996	4290	4451
1.700	3273	3379	3486	3562	3653	3873	3994	4085	4177	4432	4600
1.800	3325	3433	3543	3622	3717	3941	4065	4160	4253	4516	4690
1.900	3378	3488	3603	3683	3781	4008	4135	4233	4330	4599	4780
2.000	3430	3542	3661	3744	3845	4076	4205	4306	4406	4682	4868



Les coulissants en formes (B/C)

Hauteur maxi côte montants 1.800 mm | Largeur maxi de passage 5.000 mm



## LES PORTAILS SONT LIVRÉS AVEC

### PORTAIL BATTANT

- ✓ Serrure à canon européen, 3 clés
- ✓ Poignée aluminium
- ✓ Sabot de sol
- ✓ Gonds multi-réglages (à visser ou à sceller)
- ✓ Traverse basse renforcée pour automatisme

### PORTAIL COULISSANT

- ✓ 1 Guide à galets (nylon)
- ✓ 1 Platine de réception
- ✓ Serrure à canon européen, 3 clés
- ✓ Poignée aluminium
- ✓ Rail au sol à visser
- ✓ 1 Butée d'ouverture à visser



Les formes (B/C) sont livrées avec

1 Profil à coulisse et 1 Poteau de guidage à sceller, pour 275€

Poteau supplémentaire pour coulissant (voir prix des poteaux)

Crémaillère nylon vissée 31€ /ml

Profil cache-crémaillère + crémaillère nylon 69€ /ml

+ value | Coulissant aspect 2 vantaux 316€



**BATTANTS DURANCE**

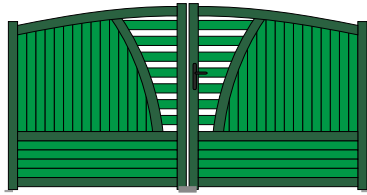

MODÈLE D1

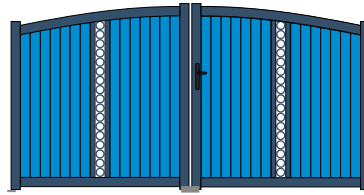

MODÈLE D3

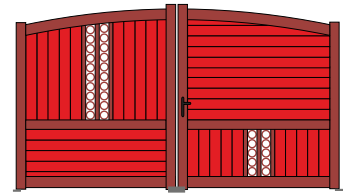

MODÈLE D4

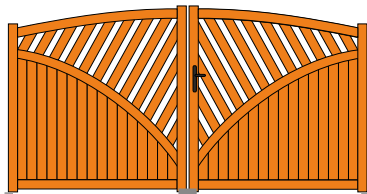

MODÈLE D5

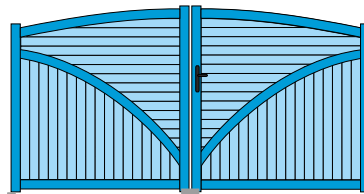

MODÈLE D6

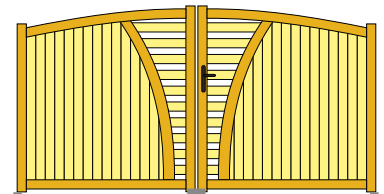

MODÈLE D2

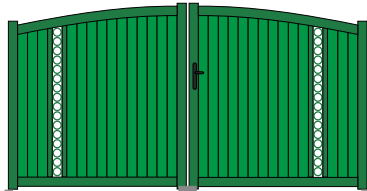

MODÈLE D7

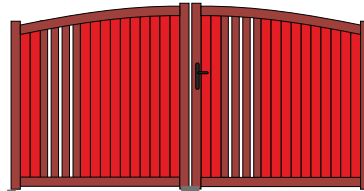

MODÈLE D8

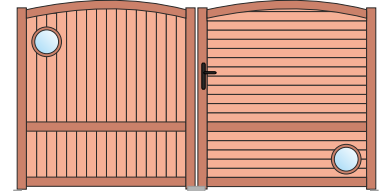

MODÈLE D9

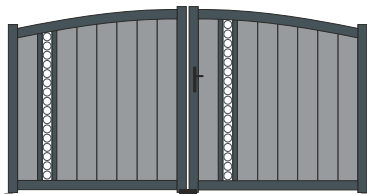

MODÈLE D10

LAMES LARGES 200x20

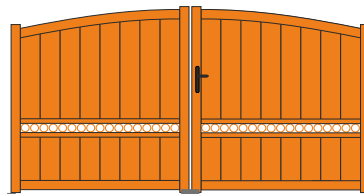

MODÈLE D11

LAMES LARGES 200x20

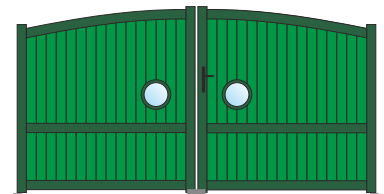

MODÈLE D12

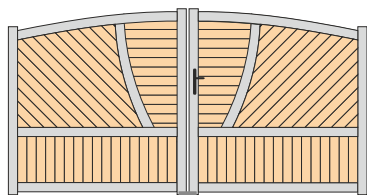

MODÈLE D14

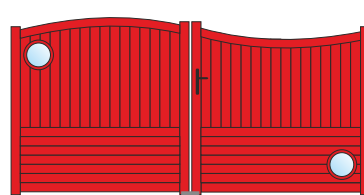

MODÈLE D15

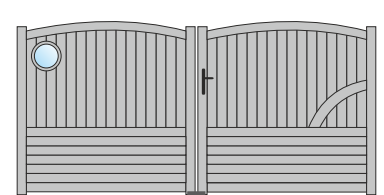

MODÈLE D16



**COULISSANTS DURANCE**

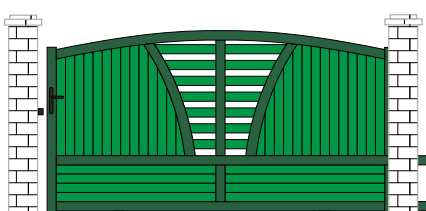

MODÈLE D1

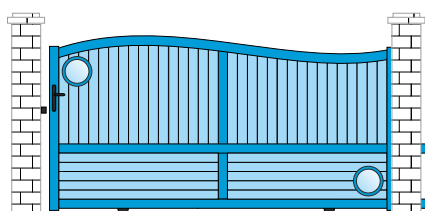

MODÈLE D15

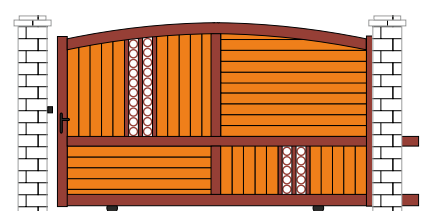

MODÈLE D4

GAMME FLUVIALE

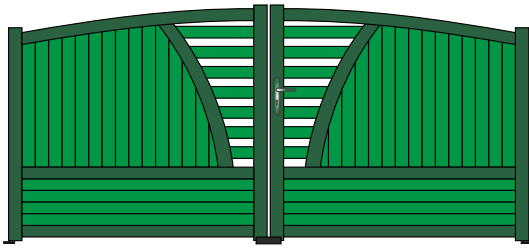

## FORMES DISPONIBLES



**COMPOSEZ LE REMPLISSAGE DE CHAQUE VANTAUX, ET REALISER AINSI VOTRE PROPRE DESIGN ...**

(PLEIN, AJOURÉ, ALTERNÉ, LAMES HORIZONTALES OU VERTICALES, OU SIMPLEMENT CHOISISSEZ PARMIS NOS MODÈLES DURANCE)

Pour les formes (F/G) la flèche est de  
Largeur ≤ 3500 mm Flèche = 150 mm | Largeur > 3500 mm Flèche = 200 mm

## PROFILS ALUMINIUM

MONTANTS	110x65
TRAVERSES	90x45
BARREAUX	80x20
REMPLETTAGE LAMES	100x20
ESPACE ENTRE BARREAUX	+/- 70 mm

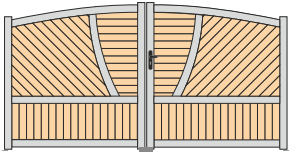

MODÈLE D14

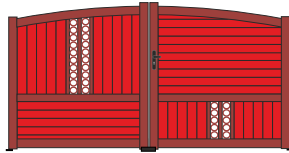

MODÈLE D4



MODÈLE D5

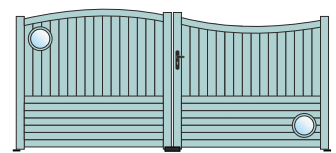

MODÈLE D15

## PORTAIL BATTANT (forme F/G)

H \ L	2.500	2.750	3.000	3.250	3.500	3.750	4.000	4.250	4.500	4.750	5.000
1.200	2563	2633	2714	2802	2885	2939	3008	3076	3177	3247	3314
1.300	2615	2687	2772	2865	2951	3008	3080	3152	3258	3329	3401
1.400	2666	2742	2833	2926	3016	3077	3152	3228	3337	3413	3487
1.500	2717	2796	2891	2988	3082	3146	3225	3304	3417	3497	3576
1.600	2767	2850	2950	3050	3149	3215	3298	3380	3497	3580	3663
1.700	2886	2972	3076	3178	3281	3351	3404	3489	3610	3695	3782
1.800	2937	3026	3134	3240	3348	3420	3476	3566	3689	3779	3870
1.900	2988	3081	3193	3302	3414	3488	3549	3642	3769	3863	3957
2.000	3039	3135	3253	3363	3480	3558	3622	3719	3849	3946	4043

## POTEAU PRIX UNIT.

HAUTEUR	100x100	150x150	200x200
1.200	149	312	340
1.300	149	312	360
1.400	154	320	360
1.500	154	320	385
1.600	164	337	385
1.700	164	337	405
1.800	174	352	405
1.900	174	352	424
2.000	185	368	424

Platine à visser (poteau 200x200) 86€ /un.

## PORTILLON (forme F/G)

H \ L	1.000	1.250	1.500	1.750
1.200	1313	1367	1445	1498
1.300	1336	1391	1475	1531
1.400	1360	1417	1505	1562
1.500	1381	1441	1534	1594
1.600	1405	1468	1563	1627
1.700	1438	1506	1652	1672
1.800	1462	1531	1683	1704
1.900	1485	1557	1665	1737
2.000	1507	1582	1694	1769

## FORMES



## OPTIONS

	PORTILLON	PORTAL
Lames à 45° (fougère)	100	200
Gâche électrique (portillon uniquement)	149	-
Profil de réception pour gâche de portillon	65	-
Serrure électrique en applique (au sol)	-	194
Montage sur paumelles	51	102
Hublot avec un acrylique	232	232
+ value   Ouverture 180° (PAUMELLES SIMPLES DEPORTÉES)	129	257
Renfort pour automatisme enterré	-	138
Récupérateur de pente (arrière piliers) OUV. MANUEL	122	245
1 Barre de contreventement	-	139
1 Arrêt avec blocage position ouverte	27	27
1 Butée d'arrêt ouverture (portail auto)	19	19
1 Socle à visser pour butée	13	13
+ value   Fabrication traverse basse en biais (SELON PENTE) lames verticales uniquement	15%	15%
+ value   Verrou à baionnette posé (POUR OUVERTURE EXT.)	-	90
Ton Bois (chêne doré / foncé)	+25%	+25%
BiCouleur (ral standard)	55	110
Chaque RAL hors standard	300	
▶ Autres teintes ou modifications	NOUS CONSULTER	

## LES PORTAILS SONT LIVRÉS AVEC

PORTAIL BATTANT	PORTAIL COULISSANT
✓ Serrure à canon européen, 3 clés	✓ 1 Guide à galets (nylon)
✓ Poignée aluminium	✓ 1 Platine de réception
✓ Sabot de sol	✓ Serrure à canon européen, 3 clés
✓ Gonds multi-réglages (à visser ou à sceller)	✓ Poignée aluminium
✓ Traverse intermédiaire ou basse renforcée pour automatisme	✓ Rail au sol à visser
	✓ 1 Butée d'ouverture à visser

Les formes (F/G) sont livrées avec  
1 Profil à coulisse et 1 Poteau de guidage à sceller **sans + value**

Poteau supplémentaire pour coulissant (voir prix des poteaux)

Crémaillère nylon vissée **31€ /ml**

Profil cache-crémaillère + crémaillère nylon **69€ /ml**

+ value | Coulissant aspect 2 vantaux **316€**

## PORTAIL COULISSANT (forme F/G) (aspect 2 vantaux avec 1 meneau central)

H \ L	3.000	3.250	3.500	3.750	4.000	4.250	4.500	4.750	5.000
1.200	3425	3526	3623	3691	3774	3998	4113	4195	4278
1.300	3481	3586	3686	3759	3844	4072	4190	4277	4363
1.400	3539	3647	3751	3825	3915	4146	4268	4357	4446
1.500	3597	3707	3814	3892	3985	4220	4345	4438	4531
1.600	3653	3766	3879	3960	4056	4294	4423	4520	4614
1.700	3808	3924	4040	4124	4223	4466	4597	4697	4798
1.800	3864	3983	4103	4190	4294	4539	4675	4778	4882
1.900	3922	4043	4169	4257	4364	4612	4752	4859	4966
2.000	3979	4102	4232	4324	4434	4687	4829	4940	5051

Les coulissants en formes (F/G)  
Hauteur maxi côte montants 1.800 mm | Largeur maxi de passage 5.000 mm



**VAR** VERSION DESIGN

CONTEMPORAIN • MÉCANO VISSÉ

**BICOLORE** EN OPTION

LAMES EXTRA-LARGES 300x20

**Lames Z** EN OPTION

MOTIF DÉCOR ALUMINOX EN OPTION

EN OPTION *Decoupe Laser* DES TÔLES PLEINES

**PROFILS ALUMINIUM**

MONTANTS	110x65
TRAVERSES	90x45
LAMES	300x20 / 200x20 / 100x20
REMPLISSAGE TÔLE PLEINE	30/10

**FORME**

**A** (UNIQUEMENT)

MODÈLES PRÉSENTÉS ET PRÉPARÉS POUR RECEVOIR LES MOTIFS «DÉCOR ALUMINOX» PLAQUÉS ET COLLÉS À LA TÔLE PLEINE DU PORTAIL OU EN VARIANTE, DÉCOUPE LASER DE LA TÔLE DU PORTAIL

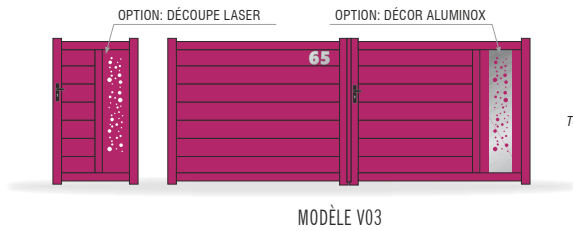
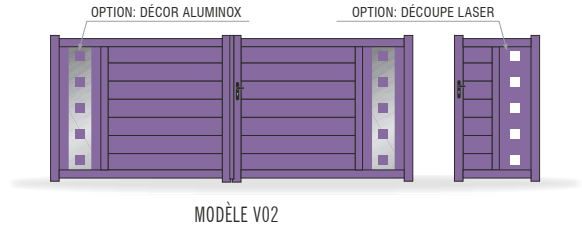
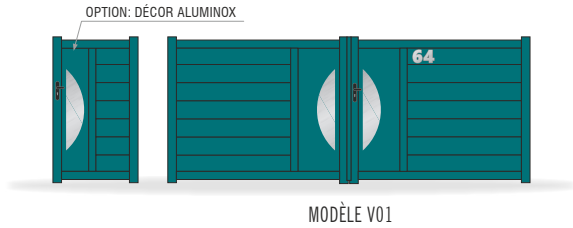

value  
TÔLE PLEINE INSTALLÉE SUR 1 SEUL CÔTÉ

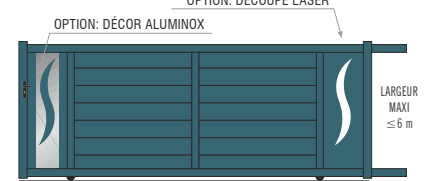
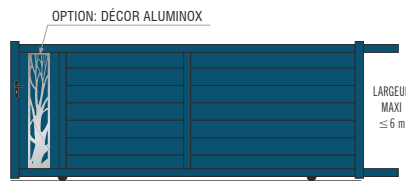
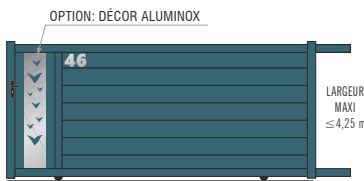
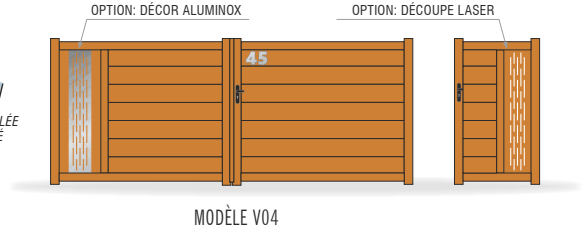

**RÉGLETTES DE 20 mm**

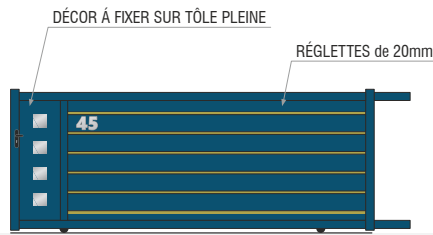
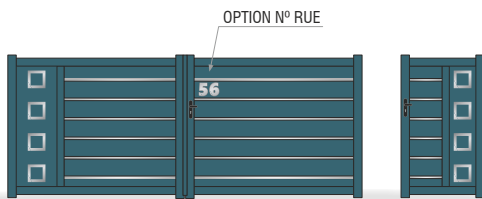

133 EUROS / portail

RÉGLETTES DE 20mm ENTRE LES LAMES DE 200mm

TOUTES TEINTES POSSIBLES DANS NOS RALS STANDARDS

**DÉCOR TÔLE ALUMINOX**

AVEC MOTIF PLAQUÉ, COLLÉ À LA TÔLE PLEINE DU PORTAIL, TOLES EN ALU 2mm ANODISÉ BROSSÉ ASPECT INOX (LARGEUR 250 ou 200mm)

TÔLE USINÉE AVEC MOTIFS PRÉSENTÉS 273 EUROS / Unit.

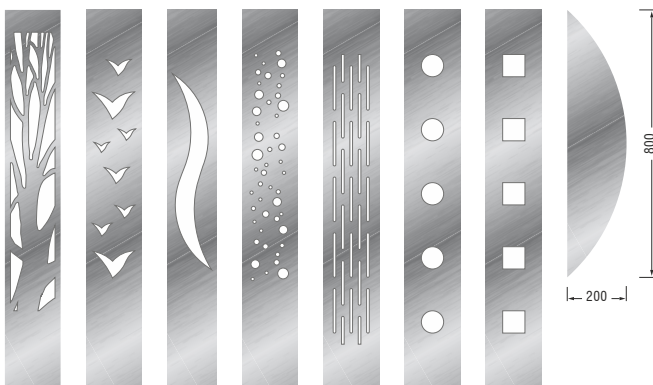

**VARIANTE DÉCORATION**

(PAR DÉCOUPE LASER DES MOTIFS PRÉSENTÉS)



OPTION N°1

**DÉCOUPE LASER SIMPLE**

DÉCOUPE DE LA TÔLE 3mm SIMPLE AVEC LES MOTIFS DISPONIBLES PAR DÉCOUPE LASER. ENSEMBLE LAQUÉ À LA TEINTE DU PORTAIL OU EN BICOLOR (GAMME FLUVIALE)

DÉCOUPE DE LA TÔLE 200 EUROS / Unit.



OPTION N°2

**DÉCOUPE LASER DOUBLE**

1 DÉCOR COMPREND: 2 TOLES 3mm INT. et EXT. AVEC 1 PANNEAU ACRYLIQUE BLANC ENTRE LES 2 TÔLES OU UNE TÔLE D'UNE AUTRE COULEUR STANDARD

LE DÉCOR 588 EUROS / Unit.



**VAR** VERSION DESIGN

CONTEMPORAIN • MÉCANO VISSÉ



LAMES EXTRA-LARGES 300x20



MOTIF DÉCOR ALUMINOX EN OPTION

EN OPTION Decoupe Laser DES TÔLES PLEINES



PRIX DES DÉCORS NON COMPRIS (PRIX DE VOTRE DÉCOR À AJOUTER)



COMPOSEZ LE REMPLISSAGE DE CHAQUE VANTAIL, ET REALISER AINSI VOTRE PROPRE DESIGN ...

(PLEIN, AJOURÉ, ALTERNÉ, LAMES HORIZONTALES OU VERTICALES, OU SIMPLEMENT CHOISISSEZ PARMIS NOS MODÈLES VAR)

**PROFILS ALUMINIUM**

MONTANTS	110x65
TRAVERSES	90x45
LAMES	300x20 / 200x20 / 100x20
REMPLISSAGE TÔLE PLEINE	30/10

**FORME**

**A**

(UNIQUEMENT)

value

SUR MODÈLES V03 ET V04: TÔLE PLEINE INSTALLÉE SUR 1 SEUL COTÉ

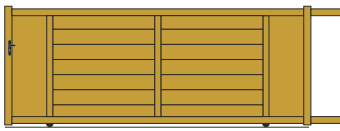

MODÈLE V02

ASPECT 2 VANTAUX SIMPLIFIÉ



MODÈLE V04

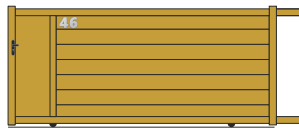

MODÈLE V04

ASPECT 1 VANTAIL

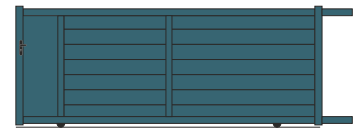

MODÈLE V04

ASPECT 2 VANTAUX SIMPLIFIÉ



**PORTAIL BATTANT (forme A)**

(avec 2 tôles pleines de 460mm de large)

H \ L	2.500	2.750	3.000	3.250	3.500	3.750	4.000	4.250	4.500	4.750	5.000
1.000	1779	1838	1911	1990	2061	2110	2171	2252	2342	2399	2458
1.100	1830	1893	1970	2052	2129	2180	2244	2325	2417	2479	2541
1.200	1880	1948	2030	2114	2196	2250	2316	2396	2494	2558	2623
1.300	1931	2002	2088	2176	2261	2318	2391	2469	2568	2638	2706
1.400	1982	2057	2147	2239	2329	2389	2464	2542	2645	2717	2789
1.500	2033	2112	2207	2300	2395	2458	2538	2614	2720	2796	2871
1.600	2084	2166	2265	2363	2462	2528	2610	2686	2797	2875	2954
1.700	2135	2222	2326	2425	2528	2597	2684	2839	2952	-	-
1.800	2186	2276	2384	2487	2595	2667	2757	2911	3027	-	-
1.900	2236	2331	2443	2549	2662	2736	2831	-	-	-	-
2.000	2288	2385	2502	2610	2727	2806	2903	-	-	-	-

CASES FONCÉES OPTION REMPLISSAGE AVEC LAMES «Z» V01 et V02



**POTEAU**

PRIX UNIT.

HAUTEUR	100x100	150x150	200x200
1.000	144	304	340
1.100	144	304	340
1.200	149	312	340
1.300	149	312	360
1.400	154	320	360
1.500	154	320	385
1.600	164	337	385
1.700	164	337	405
1.800	174	352	405
1.900	174	352	424
2.000	185	368	424

Platine à visser (poteau 200x200) 86€ /un.



**PORTILLON (forme A)**

H \ L	1.000	1.250	1.500	1.750
1.000	884	930	1000	1046
1.100	908	956	1029	1078
1.200	929	980	1058	1111
1.300	952	1006	1087	1141
1.400	973	1031	1117	1174
1.500	996	1056	1145	1206
1.600	1017	1081	1175	1238
1.700	1039	1105	1205	1270
1.800	1062	1130	1234	1302
1.900	1084	1156	1263	1334
2.000	1106	1180	1292	1367

AVEC UNE TÔLE PLEINE DE 300mm DE LARGE

**FORMES**

**A**



**OPTIONS**

PORTILLON PORTAL

value   Modèles V03 et V04	-	105
Lames à 45° (fougère)	100	200
Lames verticales par vantail	0	0
Lames «Z» type persiennées horizontales	10%	10%
Gâche électrique (portillon uniquement)	149	-
Profil de réception pour gâche de portillon	65	-
Serrure électrique en applique (au sol)	-	194
Montage sur paumelles	51	102
value   Ouverture 180° (PAUMELLES SIMPLES DEPORTÉES)	129	257
Renfort pour automatisme enterré	-	138
Récupérateur de pente (arrière piliers) OUV. MANUEL	122	245
1 Barre de contreventement	-	139
1 Arrêt avec blocage position ouverte	27	27
1 Butée d'arrêt ouverture (portail auto)	19	19
1 Socle à visser pour butée	13	13
value   Fabrication traverse basse en biais (SELON PENTE) lames verticales uniquement	15%	15%
value   Verrou à baionnette posé (POUR OUVERTURE EXT.)	-	90
Renfort mi-hauteur d'une lame de remplissage 200x20 ou 100x20 pour fixation (motorisation à bras articulé)	-	135
Décor tôle aluminos plaqué à la tôle pleine	273	547
Décor par découpe laser simple	200	400
Décor par découpe laser double	588	1175
Réglettes de 20 mm (entre lames de 200) ral standard	66	133
Número de domicile (le chiffre) FOURNI AVEC ADHESIF NON MONTÉ	19	19
Autres motifs	voir page 27	
Ton Bois (chêne doré / foncé)	+25%	+25%
BiColore (ral standard)	55	110
Chaque RAL hors standard	300	
Autres teintes ou modifications	<b>NOUS CONSULTER</b>	



**PORTAIL COULISSANT (forme A)**

(aspect 2 vantaux simplifié avec 1 meneau central)

H \ L	3.000	3.250	3.500	3.750	4.000	4.250	4.500	4.750	5.000	5.500	6.000
1.200	2471	2567	2657	2691	2767	2995	3101	3230	3307	3445	3765
1.300	2525	2623	2717	2753	2833	3063	3173	3306	3385	3711	3856
1.400	2580	2680	2777	2814	2898	3132	3246	3380	3464	3796	3946
1.500	2633	2736	2838	2877	2963	3201	3317	3456	3542	3881	4039
1.600	2686	2793	2898	2939	3028	3269	3388	3530	3621	3966	4130
1.700	2847	2955	3064	3107	3200	3443	3566	3712	3805	-	-
1.800	2900	3011	3125	3169	3265	3512	3638	3787	3883	-	-
1.900	2954	3067	3184	3230	3330	3581	3711	-	-	-	-
2.000	3007	3124	3246	3294	3396	3649	3781	-	-	-	-

CASES FONCÉES: OPTION REMPLISSAGE AVEC LAMES «Z» MODÈLES V01 et V02 AVEC MONTANT CENTRAL  
OPTION COULISSANT ASPECT 1 VANTAIL SANS MONTANT CENTRAL



Hauteur maxi côte montants 2.000 mm | Largeur maxi de passage 4.500 mm  
Hauteur maxi côte montants 1.800 mm | Largeur maxi de passage 5.000 mm  
Hauteur maxi côte montants 1.600 mm | Largeur maxi de passage 6.000 mm



**LES PORTAILS SONT LIVRÉS AVEC**

PORTAIL BATTANT

- ✓ Serrure à canon européen, 3 clés
- ✓ Poignée aluminium
- ✓ Sabot de sol
- ✓ Gonds multi-réglages (à visser ou à sceller)
- ✓ Traverse basse renforcée pour automatisme

PORTAIL COULISSANT

- ✓ 1 Guide à galets (nylon)
- ✓ 1 Platine de réception
- ✓ Serrure à canon européen, 3 clés
- ✓ Poignée aluminium
- ✓ Rail au sol à visser
- ✓ 1 Butée d'ouverture à visser



Poteau supplémentaire pour coulissant (voir prix des poteaux)

Crémaillère nylon vissée **31€ /ml**

Profil cache-crémaillère + crémaillère nylon **69€ /ml**

value | Coulissant aspect 2 vantaux **316€**





# YÈRES

CONTEMPORAIN • MÉCANO VISSÉ

BICOLORE  
EN OPTION

MOTIF DÉCOR  
ALUMINOX  
EN OPTION

LAMES  
AJOURÉES  
EN OPTION

Lame décorative  
USINÉE EN OPTION

## PORTAIL SANS TRAVERSE, NI MONTANT APPARENT

REALISÉS AVEC LAMES DE 300x50 AUTOPORTANTES ASSEMBLÉES ET VISSÉES.  
FINITION CÔTÉ MONTANTS AVEC 1 PROFIL DE SECTION REDUITE DE 30x54 À VISSER.

### PROFILS ALUMINIUM

LAMES	300x50
LAMES BASSES	100x50 / 150x50
LAMES INSERT	100x50 / 150x50
PROFIL DE FINITION	
CÔTÉ MONTANTS	30x54

FORME **A** (UNIQUEMENT)

CES MODÈLES PEUVENT ÊTRE PERSONNALISÉS OU MODIFIÉS, SELON VOS SOUHAITS.

GAMME FLUVIALE

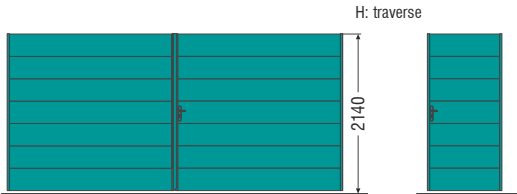

Y1 - 7 Lames



Y5 - Lames de 300 avec 1 lame insert bicolor de 100mm ou 150mm.



Y3 - Lames de 300 avec 2 ajour de 50mm entre 2 lames.



Y1 - 6 Lames

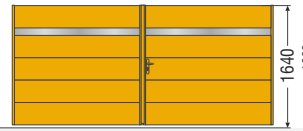

Y5



Y3



Y1 - 5 Lames

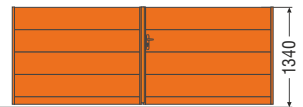

Y2 - Lames de 300 avec 1 lame en partie basse de 100mm ou 150mm.

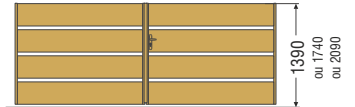

Y4 - Lames de 300 avec ajour de 50mm entre les lames.



Y1 - 4 Lames



Y2



Y4

## LAME DÉCORATIVE USINÉE

(DÉCOUPE SUR CENTRE D'USINAGE) OPTION: 6 MOTIFS USINÉS (AUTRES MOTIFS SUR DEVIS)

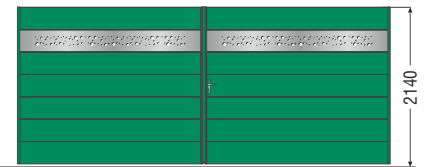
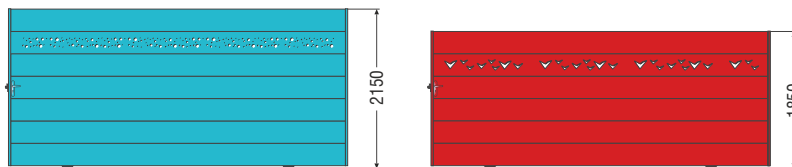

OPTION: Lame décorative bicolor

### OPTION: MOTIFS STANDARD USINÉS SUR LES 2 FACES DE LA LAME



N° 1



N° 2



N° 3



N° 4



N° 5



N° 6

DÉCOR SUR  
140mm MAXI



OPTION: Plaque d'occultation bicolor. mettez en valeur votre décor

MOTIF DÉCOR  
ALUMINOX  
EN OPTION

POUR VOUS RAPPROCHER  
DE LA DÉCORATION DE VOTRE  
PORTE D'ENTRÉE OU PORTE DE GARAGE.

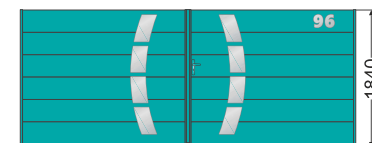



## PORTAIL SANS TRAVERSE, NI MONTANT APPARENT

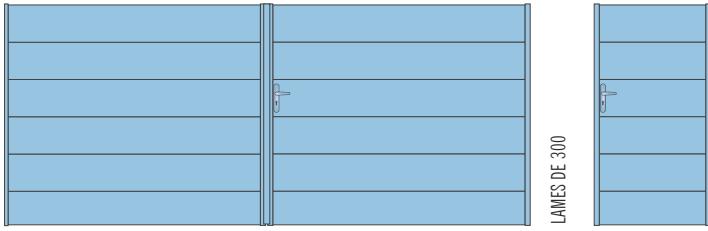

Y1 PRIX DES DÉCORS NON COMPRIS (PRIX DE VOTRE DÉCOR À AJOUTER)

### FORME

A (UNIQUEMENT)

### PROFILS ALUMINIUM

LAMES	300x50
LAMES BASSES	100x50 / 150x50
LAMES INSERT	100x50 / 150x50
PROFIL DE FINITION	
COTÉ MONTANTS	30x54

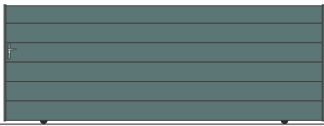

Y1 Couissant aspect 1 vantail simplifiées



Y2 Avec 1 lame en partie basse de 100mm ou 150mm.



Y3 Lames de 300 avec 2 ajours de 50mm entre 2 lames.

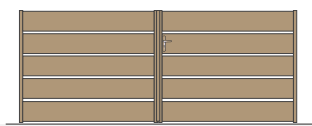

Y4 Lames de 300 avec 2 ajours de 50mm entre les lames.



### PORTAIL BATTANT (forme A)

(avec 2 tôles pleines de 460mm de large)

H \ L	2.500	2.750	3.000	3.250	3.500	3.750	4.000	4.250	4.500	4.750	5.000
1.240	2127	2151	2267	2376	2492	2569	2723	2843	2891	2989	3086
1.540	2400	2438	2583	2709	2853	2949	3135	3281	3341	3461	3581
1.840	2674	2725	2898	3042	3214	3329	3547	3719	3789	3933	4076
2.140	2948	3012	3212	3375	3575	3709	3959	4158	4238	4405	4572

MODELE Y1

MODELE Y2



### POTEAU

PRIX UNIT.

HAUTEUR	100x100	150x150	200x200
1.250	149	312	360
1.550	164	337	385
1.850	174	352	424
2.150	198	384	452

1.050	144	304	340
1.100	144	304	340
1.350	154	320	360
1.400	154	320	360
1.650	164	337	405
1.700	164	337	405
1.950	185	368	424
2.000	185	368	424

Platine à visser (poteau 200x200) 86€/un.



### PORTILLON (forme A)

MODELE Y1

H \ L	1.000	1.250	1.500	1.750
1.240	983	1040	1131	1183
1.540	1106	1178	1292	1359
1.840	1210	1316	1454	1534
2.140	1330	1454	1615	1709

MODELE Y2

1.040	902	949	1024	1067
1.090	918	967	1046	1090
1.340	1024	1086	1185	1241
1.390	1044	1110	1212	1271
1.640	1129	1224	1345	1417
1.690	1150	1247	1373	1446
1.940	1250	1362	1507	1592
1.990	1270	1385	1534	1622

### FORMES

A



### OPTIONS

PORTILLON PORTAIL

+ value   Modèles Y3 et Y4 (battant uniq.)	5%	5%
+ value   Bicolore sur lame insert Y5 RAL STANDARD	56	112
+ value   Bicolore sur lame usinée RAL STANDARD	56	112
+ value   Plaque d'occultation bicolore enfilé dans la lame usinée (bicolore + plaqué)	-	122
Gâche électrique (portillon uniquement)	149	-
Profil de réception pour gâche de portillon	65	-
Poignée type baton de marechal (unitaire)	265	265
Serrure électrique en applique (au sol)	-	194
+ value   Ouverture 180° (3 PAUMELLES RENFORCÉS P/ VANTAIL)*	245	490
Renfort pour automatisme enterré	-	138
Récupérateur de pente renforcée *	367	734
1 Barre de contreventement	-	139
1 Arrêt avec blocage position ouverte	27	27
1 Butée d'arrêt ouverture (portail auto)	19	19
1 Socle à visser pour butée	13	13
+ value   Verrou à baionnette posé (POUR OUVERTURE EXT.)	-	90
Lame basse renforcée pour automatisme (autre lame à préciser sur confirmation de cde)	-	-
Décor tôle aluminos plaqué aux lames		137€/ml
Décor standard usinage de la lame 2 faces		153€/ml
Votre décor usinée sur la lame		sur consultation
Número de domicile (le chiffre) FOURNI AVEC ADHESIF NON MONTÉ	19	19
Autres motifs aluminos		voir page 27
BiColor (ral standard)	55	110
Chaque RAL hors standard		300
Autres teintes ou modifications	<b>NOUS CONSULTER</b>	



### LES PORTAILS SONT LIVRÉS AVEC

#### PORTAIL BATTANT

- ✓ Serrure à canon européen, 3 clés
- ✓ Poignée aluminium
- ✓ Sabot de sol
- ✓ Gonds réglables (à visser ou à sceller)
- ✓ Traverse basse renforcée pour automatisme

#### PORTAIL COULISSANT

- ✓ 1 Guide à galets (nylon)
- ✓ 1 Platine de réception
- ✓ Serrure à canon européen, 3 clés
- ✓ Poignée aluminium
- ✓ Rail au sol à visser
- ✓ 1 Butée d'ouverture à visser



Poteau supplémentaire pour coulissant (voir prix des poteaux)

Crémaillère nylon vissée **31€**/ml

Profil cache-crémaillère + crémaillère nylon **69€**/ml

+ value | Couissant aspect 2 vantaux **316€**

\* Attention le poids est doublé par rapport à un portail normal, Prevoir camion grue pour les coulissants (+/- 22 kg/m<sup>2</sup>)



# DINES

CONTEMPORAIN • MÉCANO VISSÉ



## FORMES DISPONIBLES

A UNIQUEMENT

## PROFILS ALUMINIUM

MONTANTS	110x65
TRAVERSES	90x45
REPLISSAGE TÔLE PLEINE 30/10	
OU TÔLE PERFORÉE RONDE Réf: R5T8	

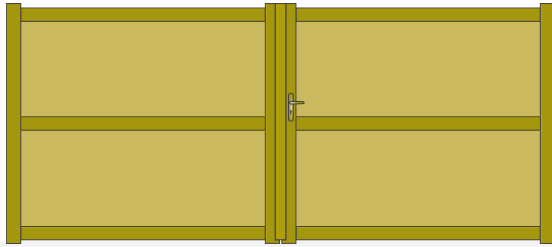

TÔLE PLEINE 30/10

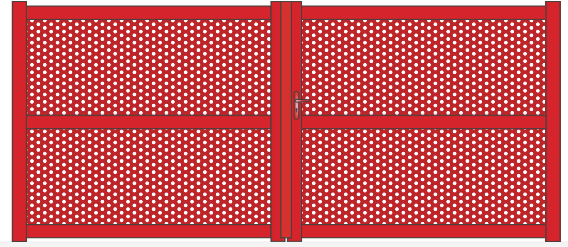

TÔLE PERFORÉE RONDE RÉF. R5T8

## COMPOSITION POSSIBLE AVEC LA TÔLE PLEINE ET PERFORÉE RONDE R5 T8 (SANS PLUS VALUE)

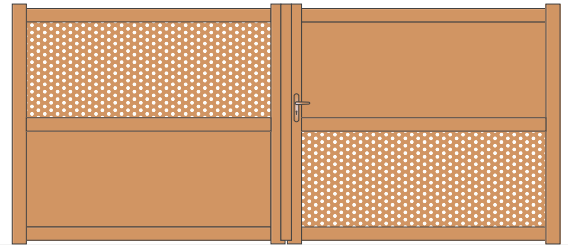
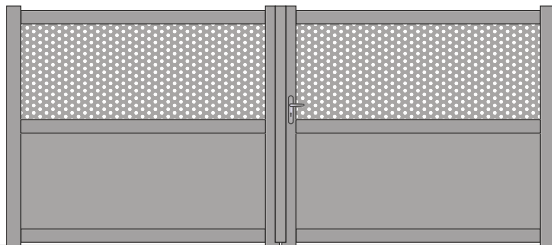

GAMME FLUVIALE

## TÔLES ALUMINIUM



TÔLE ALU PLEINE 30/10

RÉF. R5 T8 (SANS PLUS VALUE)

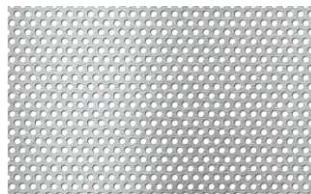

TÔLE ALU PERFORÉE RONDE

RÉF. C10 U30 (AVEC PLUS VALUE)

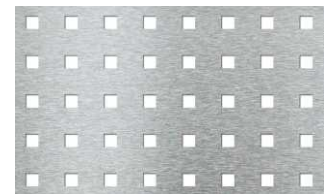

TÔLE ALU PERFORÉE CARRÉE



## TARIF CLÔTURES ET POTEAUX

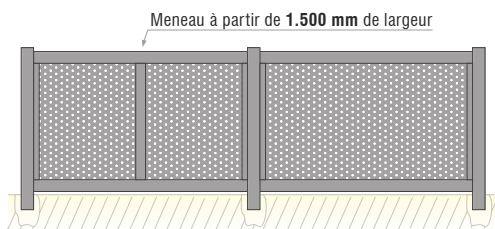

H	CLÔTURES (le ml)			POTEAUX (l'unité)	
	TÔLE PLEINE	TÔLE PERFORÉE RONDE R5 T8	TÔLE PERFORÉE CARRÉE C10 U30	INTERMÉDIAIRE OU EXTRÉMITÉ À SCELLER (80x80x2)	INTERMÉDIAIRE OU EXTRÉMITÉ À SCELLER (100x100x2)
400	214	214	248	38	48
600	245	245	283	46	56
800	275	275	318	54	65
1.000	307	307	354	64	74
1.200	339	339	391	71	86



Réservation boîte aux lettres 158€  
 Clôture en angle autre que 90° ou en pente sur devis  
 Entre murs ou départ d'un mur: à sceller ou à visser  
 (traverses avec platines) à préciser



Embase à visser pour poteaux (80x80) 22€ / unit.  
 Embase à visser pour traverse 14€ / unit.  
 Embase (étrier) à visser pour lisse 10€ / unit.



# DIVES

CONTEMPORAIN • MÉCANO VISSÉ



## FORMES DISPONIBLES

A UNIQUEMENT

## PROFILS ALUMINIUM

MONTANTS	110x65
TRAVERSES	90x45
REPLISSAGE TÔLE PLEINE 30/10	
OU TÔLE PERFORÉE RONDE Réf: R5T8	

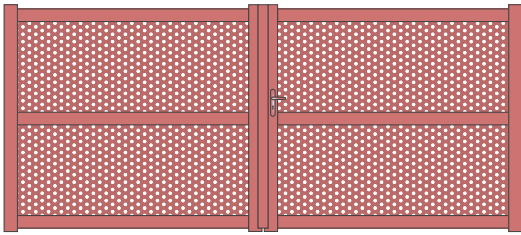

1 - TRAVERSE

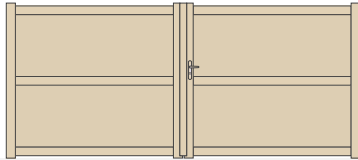

DIVES TÔLE PLEINE

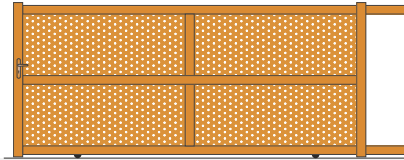

DIVES TÔLE PERFORÉE

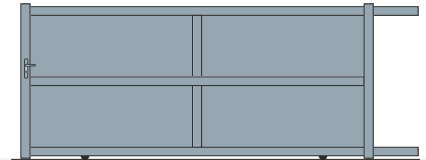

DIVES TÔLE PLEINE

## PORTAIL BATTANT (forme A)

H \ L	2.500	2.750	3.000	3.250	3.500	3.750	4.000	4.250	4.500	4.750	5.000
1.000	1866	1938	2023	2114	2200	2257	2329	2401	2506	2579	2650
1.100	1928	2003	2095	2190	2282	2343	2419	2495	2605	2682	2758
1.200	1989	2070	2168	2265	2362	2427	2509	2590	2703	2786	2866
1.300	2050	2136	2239	2341	2444	2512	2598	2684	2802	2889	2974
1.400	2111	2201	2311	2416	2525	2598	2688	2777	2902	2993	3082
1.500	2174	2268	2383	2492	2605	2682	2777	2872	3001	3096	3191
1.600	2235	2335	2454	2567	2688	2767	2866	2966	3100	3200	3299
1.700	2296	2401	2526	2643	2768	2851	2956	3061	3199	3303	3407
1.800	2357	2466	2598	2718	2849	2937	3046	3154	3298	3407	3515
1.900	2419	2533	2669	2795	2931	3021	3134	3249	3397	3509	3623
2.000	2482	2600	2741	2869	3012	3106	3224	3343	3495	3613	3731

Largeur > 4.250 mm chaque vantail avec 1 meneau central

## POTEAU PRIX UNIT.

HAUTEUR	100x100	150x150	200x200
1.000	144	304	340
1.100	144	304	340
1.200	149	312	340
1.300	149	312	360
1.400	154	320	360
1.500	154	320	385
1.600	164	337	385
1.700	164	337	405
1.800	174	352	405
1.900	174	352	424
2.000	185	368	424

Platine à visser (poteau 200x200) 86€ /un.

## PORTILLON (forme A)

H \ L	1.000	1.250	1.500	1.750
1.000	917	972	1053	1138
1.100	944	1002	1086	1178
1.200	969	1031	1122	1216
1.300	996	1061	1156	1257
1.400	1022	1090	1191	1296
1.500	1048	1120	1227	1336
1.600	1074	1150	1261	1375
1.700	1101	1179	1296	1415
1.800	1126	1209	1331	1455
1.900	1153	1238	1366	1493
2.000	1179	1268	1400	1533

## FORMES

- A
- B
- C
- D
- E
- F
- G

## PORTAIL COULISSANT (forme A) (aspect 1 vantail avec 1 meneau central)

H \ L	3.000	3.250	3.500	3.750	4.000	4.250	4.500	4.750	5.000	5.500	6.000
1.200	2796	2908	3018	3099	3194	3288	3416	3511	3607	3780	3954
1.300	2866	2981	3099	3181	3280	3380	3513	3612	3712	3894	4078
1.400	2936	3055	3176	3263	3368	3471	3608	3713	3816	4009	4200
1.500	3006	3129	3255	3347	3455	3564	3705	3813	3922	4124	4325
1.600	3075	3202	3335	3428	3542	3655	3801	3914	4027	4237	4447
1.700	3145	3276	3414	3511	3628	3746	3897	4014	4132	4352	4571
1.800	3215	3349	3491	3593	3716	3838	3992	4116	4237	4466	4695
1.900	3284	3422	3572	3676	3803	3930	4089	4216	4343	4581	4817
2.000	3356	3496	3651	3758	3890	4021	4185	4317	4447	4695	4942

Largeur ≤ 4.000 mm, aspect 1 vantail avec 1 meneau central  
Largeur > 4.000 mm (forme A), 3/4 divisions avec meneaux verticaux pour rigidifier le vantail

## OPTIONS

	PORTILLON	PORTAIL
Vantaux tiercé (forme A) vantail maxi 2,5 m	-	82
Gâche électrique (portillon uniquement)	149	-
Profil de réception pour gâche de portillon	65	-
Serrure électrique en applique (au sol)	-	194
Montage sur paumelles	51	102
+ value   Ouverture 180° (PAUMELLES SIMPLES DÉPORTÉES)	129	257
Renfort pour automatisme enterré	-	138
Récupérateur de pente (arrière piliers) OUV. MANUEL	122	245
1 Barre de contreventement	-	139
1 Arrêt avec blocage position ouverte	27	27
1 Butée d'arrêt ouverture (portail auto)	19	19
1 Socle à visser pour butée	13	13
+ value   Fabrication traverse basse en biais (SELON PENTE)	15%	15%
+ value   Verrou à baionnette posé (POUR OUVERTURE EXT.)	-	90
+ value   Tôle perforée carré	12%	12%
Número de domicile (le chiffre) FOURNI AVEC ADHESIF NON MONTÉ	19	19
BiColore (ral standard)	55	110
Chaque RAL hors standard		300

Autres teintes ou modifications **NOUS CONSULTER**

## LES PORTAILS SONT LIVRÉS AVEC

PORTAIL BATTANT	PORTAIL COULISSANT
✓ Serrure à canon européen, 3 clés	✓ 1 Guide à galets (nylon)
✓ Poignée aluminium	✓ 1 Platine de réception
✓ Sabot de sol	✓ Serrure à canon européen, 3 clés
✓ Gonds multi-réglages (à visser ou à sceller)	✓ Poignée aluminium
✓ Traverse intermédiaire renforcée pour automatisme	✓ Rail au sol à visser
	✓ 1 Butée d'ouverture à visser

Porteau supplémentaire pour couissant (voir prix des poteaux)	
Crémaillère nylon vissée	31€ /ml
Profil cache-crémaillère + crémaillère nylon	69€ /ml
+ value   Couissant aspect 2 vantaux	316€

GAMME FLUVIALE

**FORMES DISPONIBLES**

A UNIQUEMENT

**PROFILS ALUMINIUM**

MONTANTS	110x65
TRAVERSES	90x45
REPLISSAGE TÔLE PLEINE 30/10 OU TÔLE PERFORÉE RONDE Réf: R5T8	

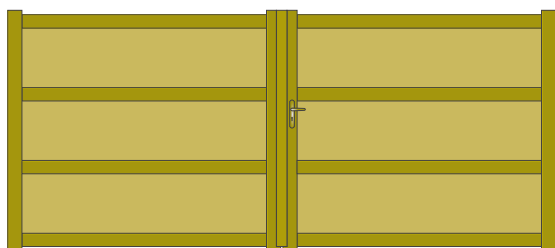

TÔLE PLEINE 30/10

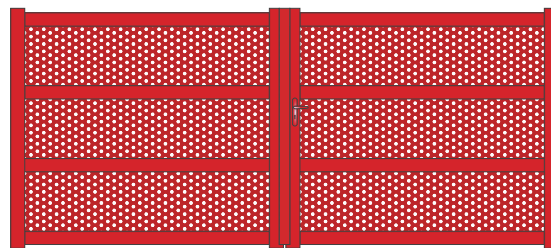

TÔLE PERFORÉE RONDE RÉF. R5T8

GAMME FLUVIALE

COMPOSITION POSSIBLE AVEC LA TÔLE PLEINE ET PERFORÉE RONDE R5 T8 (SANS PLUS VALUE)

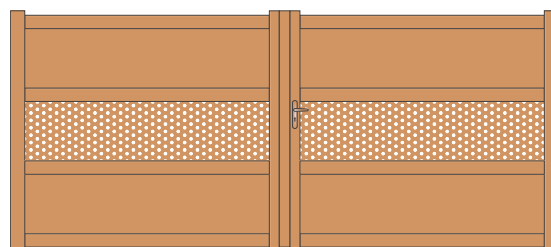
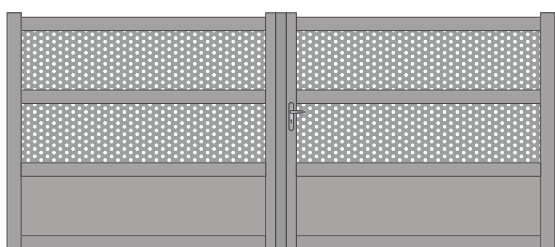

**TÔLES ALUMINIUM**



TÔLE ALU PLEINE 30/10

RÉF. R5 T8 ( SANS PLUS VALUE)

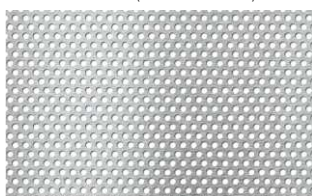

TÔLE ALU PERFORÉE RONDE

RÉF. C10 U30 ( AVEC PLUS VALUE)

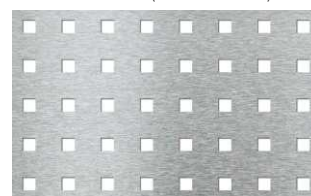

TÔLE ALU PERFORÉE CARRÉE



**TARIF CLÔTURES ET POTEAUX**

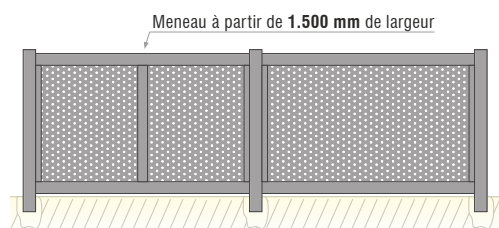

H	CLÔTURES (le ml)			POTEAUX (l'unité)	
	TÔLE PLEINE	TÔLE PERFORÉE RONDE R5 T8	TÔLE PERFORÉE CARRÉE C10 U30	INTERMÉDIAIRE OU EXTRÉMITÉ À SCELLER (80x80x2)	INTERMÉDIAIRE OU EXTRÉMITÉ À SCELLER (100x100x2)
400	214	214	248	38	48
600	245	245	283	46	56
800	275	275	318	54	65
1.000	307	307	354	64	74
1.200	339	339	391	71	86



Réservation boîte aux lettres 158€  
Clôture en angle autre que 90° ou en pente sur devis  
Entre murs ou départ d'un mur: à sceller ou à visser  
(traverses avec platines) à préciser



Embase à visser pour poteaux (80x80) 22€ / unit.  
Embase à visser pour traverse 14€ / unit.  
Embase (étrier) à visser pour lisse 10€ / unit.



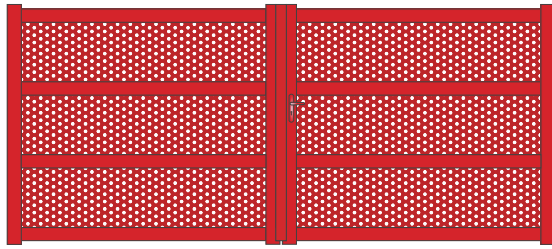

2 - TRAVERSES

## FORMES DISPONIBLES

A UNIQUEMENT

## PROFILS ALUMINIUM

MONTANTS	110x65
TRAVERSES	90x45
REPLISSAGE TÔLE PLEINE 30/10	
OU TÔLE PERFORÉE RONDE Réf: R5T8	

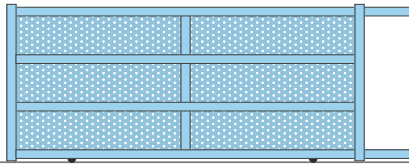

TOUQUES TÔLE PERFORÉE

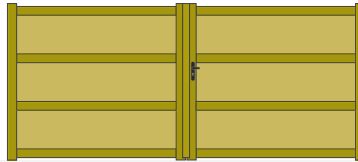

TOUQUES TÔLE PLEINE

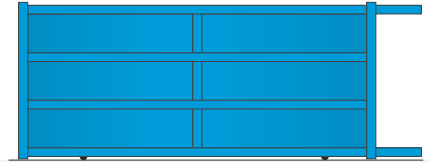

TOUQUES TÔLE PLEINE

## PORTAIL BATTANT (forme A)

H \ L	2.500	2.750	3.000	3.250	3.500	3.750	4.000	4.250	4.500	4.750	5.000
1.000	2029	2106	2199	2298	2392	2454	2532	2609	2724	2803	2880
1.100	2095	2178	2277	2381	2480	2547	2630	2712	2833	2915	2998
1.200	2161	2250	2356	2462	2567	2638	2727	2815	2939	3027	3115
1.300	2229	2322	2434	2544	2656	2731	2823	2917	3046	3141	3232
1.400	2295	2393	2512	2627	2745	2823	2921	3019	3154	3253	3351
1.500	2362	2466	2590	2708	2833	2915	3019	3121	3261	3365	3468
1.600	2429	2538	2667	2790	2921	3008	3115	3224	3369	3478	3585
1.700	2496	2609	2746	2873	3009	3100	3213	3327	3476	3590	3703
1.800	2562	2682	2823	2955	3097	3192	3311	3428	3584	3703	3820
1.900	2630	2753	2902	3038	3185	3283	3407	3531	3691	3814	3938
2.000	2697	2826	2979	3119	3273	3376	3505	3633	3798	3927	4056

Largeur > 4.250 mm chaque vantail avec 1 meneau central

## POTEAU PRIX UNIT.

HAUTEUR	100x100	150x150	200x200
1.000	144	304	340
1.100	144	304	340
1.200	149	312	340
1.300	149	312	360
1.400	154	320	360
1.500	154	320	385
1.600	164	337	385
1.700	164	337	405
1.800	174	352	405
1.900	174	352	424
2.000	185	368	424

Platine à visser (poteau 200x200) 86€ /un.

## PORTILLON (forme A)

H \ L	1.000	1.250	1.500	1.750
1.000	997	1056	1144	1237
1.100	1025	1088	1181	1280
1.200	1054	1121	1220	1322
1.300	1082	1153	1257	1366
1.400	1111	1185	1294	1409
1.500	1139	1217	1333	1451
1.600	1168	1250	1370	1494
1.700	1195	1281	1409	1537
1.800	1224	1314	1447	1581
1.900	1253	1345	1484	1623
2.000	1281	1378	1523	1666

## FORMES

- A
- B
- C
- D
- E
- F
- G

## OPTIONS

	PORTILLON	PORTAIL
Vantaux tiercé (forme A) vantail maxi 2,5 m	-	82
Gâche électrique (portillon uniquement)	149	-
Profil de réception pour gâche de portillon	65	-
Serrure électrique en applique (au sol)	-	194
Montage sur paumelles	51	102
+ value   Ouverture 180° (PAUMELLES SIMPLES DÉPORTÉES)	129	257
Renfort pour automatisme enterré	-	138
Récupérateur de pente (arrière piliers) OUV. MANUEL	122	245
1 Barre de contreventement	-	139
1 Arrêt avec blocage position ouverte	27	27
1 Butée d'arrêt ouverture (portail auto)	19	19
1 Socle à visser pour butée	13	13
+ value   Fabrication traverse basse en biais (SELON PENTE) 15%	15%	15%
+ value   Verrou à baionnette posé (POUR OUVERTURE EXT.)	-	90
+ value   Tôle perforée carré	12%	12%
Número de domicile (le chiffre) FOURNI AVEC ADHESIF NON MONTÉ	19	19
BiColore (ral standard)	55	110
Chaque RAL hors standard	300	

▶ Autres teintes ou modifications

**NOUS CONSULTER**

## LES PORTAILS SONT LIVRÉS AVEC

PORTAIL BATTANT	PORTAIL COULISSANT
✓ Serrure à canon européen, 3 clés	✓ 1 Guide à galets (nylon)
✓ Poignée aluminium	✓ 1 Platine de réception
✓ Sabot de sol	✓ Serrure à canon européen, 3 clés
✓ Gonds multi-réglages (à visser ou à sceller)	✓ Poignée aluminium
✓ Traverse intermédiaire renforcée pour automatisme	✓ Rail au sol à visser
	✓ 1 Butée d'ouverture à visser

📍 Poteau supplémentaire pour coulissant (voir prix des poteaux)	
Crémaillère nylon vissée	31€ /ml
Profil cache-crémaillère + crémaillère nylon	69€ /ml
+ value   Coulissant aspect 2 vantaux	316€

## PORTAIL COULISSANT (forme A) (aspect 1 vantail avec 1 meneau central)

H \ L	3.000	3.250	3.500	3.750	4.000	4.250	4.500	4.750	5.000	5.500	6.000
1.200	3039	3161	3281	3368	3471	3574	3713	3817	3921	4109	4297
1.300	3115	3241	3368	3458	3566	3674	3818	3925	4034	4233	4433
1.400	3191	3321	3453	3547	3661	3773	3922	4035	4148	4357	4567
1.500	3267	3401	3538	3637	3755	3874	4027	4144	4263	4482	4701
1.600	3343	3480	3625	3726	3851	3973	4131	4254	4377	4605	4835
1.700	3418	3561	3711	3817	3944	4073	4236	4364	4492	4731	4968
1.800	3496	3639	3795	3906	4039	4172	4340	4474	4605	4854	5103
1.900	3570	3720	3882	3996	4133	4272	4445	4582	4721	4980	5237
2.000	3648	3800	3968	4085	4229	4371	4549	4692	4835	5103	5371

📍 Largeur ≤ 4.000 mm, aspect 1 vantail avec 1 meneau central  
 Largeur > 4.000 mm (forme A), 3/4 divisions avec meneaux verticaux pour rigidifier le vantail



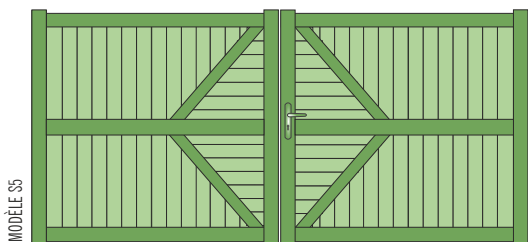

## FORMES DISPONIBLES



**COMPOSEZ LE REMPLISSAGE DE CHAQUE VANTAIL, ET REALISER AINSI VOTRE PROPRE DESIGN ...**  
(PLEIN, AJOURÉ, ALTERNÉ, LAMES HORIZONTALES OU VERTICALES, OU SIMPLEMENT CHOISISSEZ PARMIS NOS MODÈLES SARTHE)

## PROFILS ALUMINIUM

MONTANTS	110x65
TRAVERSES	90x45
REPLISSAGE LAMES	100x20

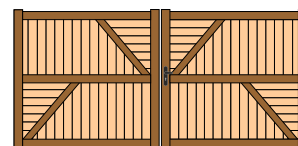
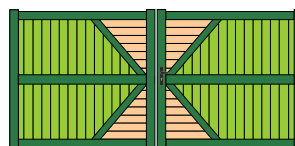
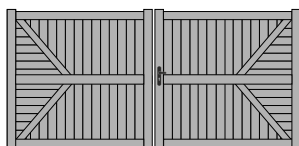
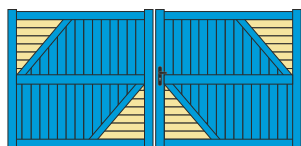

## PORTAIL BATTANT (forme A)

H \ L	2.500	2.750	3.000	3.250	3.500	3.750	4.000	4.250	4.500	4.750	5.000
1.000	2185	2245	2315	2396	2467	2514	2574	2633	2724	2785	2844
1.100	2235	2298	2374	2456	2532	2582	2644	2707	2802	2865	2927
1.200	2285	2350	2430	2515	2595	2648	2714	2782	2879	2945	3012
1.300	2334	2403	2487	2576	2659	2715	2786	2854	2957	3026	3097
1.400	2383	2457	2545	2636	2723	2783	2855	2928	3035	3107	3180
1.500	2433	2509	2601	2695	2788	2849	2925	3003	3111	3188	3265
1.600	2482	2562	2659	2755	2851	2916	2996	3076	3189	3269	3350
1.700	2532	2615	2715	2815	2916	2982	3066	3150	3266	3350	3433
1.800	2582	2668	2772	2875	2979	3050	3137	3224	3344	3430	3518
1.900	2631	2721	2831	2935	3044	3117	3207	3298	3421	3512	3602
2.000	2680	2773	2887	2995	3108	3183	3277	3372	3499	3592	3686



## POTEAU PRIX UNIT.

HAUTEUR	100x100	150x150	200x200
1.000	144	304	340
1.100	144	304	340
1.200	149	312	340
1.300	149	312	360
1.400	154	320	360
1.500	154	320	385
1.600	164	337	385
1.700	164	337	405
1.800	174	352	405
1.900	174	352	424
2.000	185	368	424

Platine à visser (poteau 200x200) **86€** /un.



## PORTILLON (forme A)

H \ L	1.000	1.250	1.500	1.750
1.000	1144	1189	1256	1299
1.100	1166	1213	1283	1330
1.200	1187	1237	1311	1361
1.300	1209	1261	1338	1390
1.400	1229	1284	1366	1421
1.500	1251	1308	1393	1451
1.600	1271	1332	1431	1485
1.700	1293	1355	1460	1511
1.800	1314	1379	1487	1550
1.900	1335	1404	1532	1599
2.000	1356	1426	1563	1650

## FORMES



## OPTIONS

	PORTILLON	PORTAIL
+ value   (formes B/C)	78	173
Lames à 45° (fougère)	100	200
Gâche électrique (portillon uniquement)	149	-
Profil de réception pour gâche de portillon	65	-
Serrure électrique en applique (au sol)	-	194
Montage sur paumelles	51	102
+ value   Ouverture 180° (PAUMELLES SIMPLES DEPORTÉES)	129	257
Renfort pour automatisme enterré	-	138
Récupérateur de pente (arrière piliers) OUV. MANUEL	122	245
1 Barre de contreventement	-	139
1 Arrêt avec blocage position ouverte	27	27
1 Butée d'arrêt ouverture (portail auto)	19	19
1 Socle à visser pour butée	13	13
+ value   Fabrication traverse basse en biais (SELON PENTE)	15%	15%
+ value   Verrou à baionnette posé (POUR OUVERTURE EXT.)	-	90
Ton Bois (chêne doré / foncé)	+25%	+25%
BiColore (ral standard)	55	110
Chaque RAL hors standard	300	
▶ Autres teintes ou modifications		<b>NOUS CONSULTER</b>



## LES PORTAILS SONT LIVRÉS AVEC

### PORTAIL BATTANT

- ✓ Serrure à canon européen, 3 clés
- ✓ Poignée aluminium
- ✓ Sabot de sol
- ✓ Gonds multi-réglages (à visser ou à sceller)
- ✓ Traverse intermédiaire renforcée pour automatisme

### PORTAIL COULISSANT

- ✓ 1 Guide à galets (nylon)
- ✓ 1 Platine de réception
- ✓ Serrure à canon européen, 3 clés
- ✓ Poignée aluminium
- ✓ Rail au sol à visser
- ✓ 1 Butée d'ouverture à visser



Les formes (B/C) sont livrées avec  
1 Profil à coulisse et 1 Poteau de guidage à sceller, pour **275€**

Poteau supplémentaire pour coulissant (voir prix des poteaux)

Crémaillère nylon vissée **31€** /ml

Profil cache-crémaillère + crémaillère nylon **69€** /ml

+ value | Coulissant aspect 2 vantaux **316€**



Les coulissants en formes (B/C)

Hauteur maxi côte montants 1.800 mm | Largeur maxi de passage 5.000 mm



COMPOSEZ  
VOTRE CLÔTURE  
voir page 125

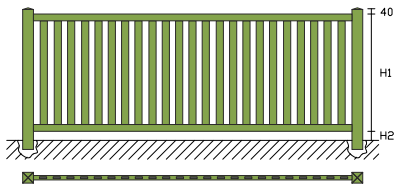

### Clôture Barreaudée

LIVRÉES EN PANNEAUX

Panneau Barreaudé ( 2mt maxi)  
Traverses: 90x45  
Barreaux: 80x20

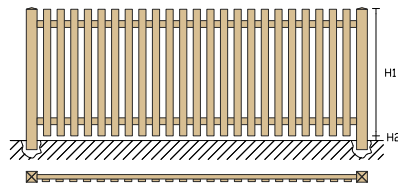

### Clôture Barreaudée en applique

LIVRÉES EN PANNEAUX

Barreaudage plaqué ( 2mt maxi)  
Traverses: 60x30  
Barreaux: 80x20



### Poteau intermédiaire départ / extrémité

(à sceller)  
Profil: 80x80 et 100x100  
Scellement prévu: 150 mm



Ecart maxi entre poteaux: 2 mt



LAMES LARGES  
sans + value

LIVRÉES EN PANNEAUX

### Clôture à Panneau Plein

Lames horizontales ou verticales  
Traverses: 90x45  
Lames de remplissage: 100x20  
Panneau ( 2 mt maxi)

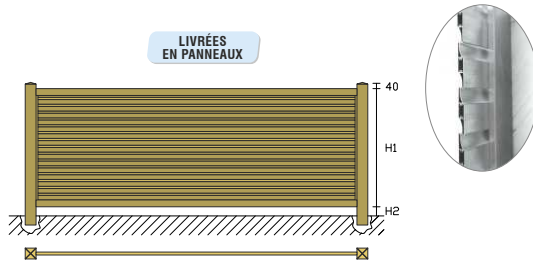

LIVRÉES EN PANNEAUX

### Clôture à Panneau Lames «Z» Horizontales

Cache-vue partiel (vision côté extérieur occulté)  
Traverses: 90x45  
Lames «Z» de remplissage: 120x20  
Panneau ( 2 mt maxi)

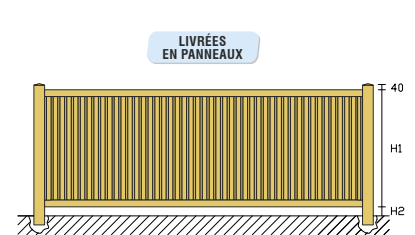

LIVRÉES EN PANNEAUX

### Clôture à Panneau Lames «Z» Verticale

Cache-vue partielle vers la gauche/droite  
Traverses: 90x45  
Lames «Z» de remplissage: 120x20

### Clôture à Lisses

LIVRÉES EN KIT

Aluminium thermolaqué  
1/ 2/ 3 lisses  
Lisses: 100x20

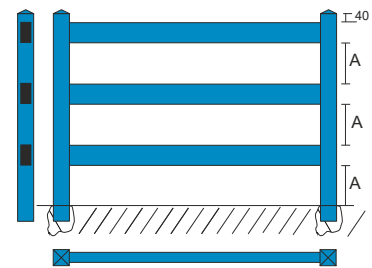
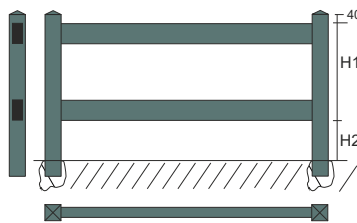
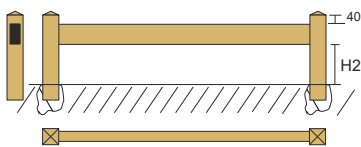

## TARIF CLÔTURES ET POTEAUX

H	CLÔTURES (le ml)						POTEAUX (l'unité)		
	BARREAUDÉE	PLEINE ou BRISE-VUE SIMPLES	LAMES «Z» HORIZONTALES ou VERTICALES	1 LISSE (100x20)	2 LISSES (100x20)	3 LISSES (100x20)	EXTRÉMITÉ À VISSER (80x20)	INTERMÉDIAIRE OU EXTRÉMITÉ À SCELLER (80x80x2)	INTERMÉDIAIRE OU EXTRÉMITÉ À SCELLER (100x100x2)
400	142	173	180	22	44	65	20	38	48
600	162	199	222	22	44	65	24	46	56
800	184	223	265	22	44	65	26	54	65
1.000	204	249	308	22	44	65	28	64	74
1.200	225	276	351	22	44	65	30	71	86



Réservation boîte aux lettres	158€
Clôture en angle autre que 90° ou en pente	sur devis
Clôtures pleines avec lames 45° (fougères)	50€ /m2
Clôture avec lisse haute cintrée ou CDG	51€ /ml
Entre murs ou départ d'un mur: à sceller ou à visser (traverses avec platines) à préciser	



Embase à visser pour poteaux (80x80)	22€ / unit.
Embase à visser pour poteaux (100x100)	30€ / unit.
Embase à visser pour traverse	14€ / unit.
Embase (étrier) à visser pour lisse	10€ / unit.

EXPÉDITEUR \_\_\_\_\_

DATE DE RÉCEPTION \_\_\_\_\_

DATE DE RENVOI \_\_\_\_\_



**FLUVIALE**



**BATTANTS**

N° CDE: \_\_\_\_\_

**Société :** \_\_\_\_\_  
**Adresse Livraison :** \_\_\_\_\_  
 \_\_\_\_\_  
 \_\_\_\_\_  
 \_\_\_\_\_  
 \_\_\_\_\_

**ATTENTION LIVRAISON**  SUR CHANTIER **100€** DE PORT

**DEMANDE DE PRIX**  **CONFIRMATION DE COMMANDE**

RÉF CLIENT \_\_\_\_\_

DÉLAIS \_\_\_\_\_ SEMAINES  
 ( après réception de la confirmation de commande et des plans avec votre BON POUR ACCORD )  
 TRANSPORT PAR SEMI-REMORQUE (**ATTENTION À L'ACCESSIBILITÉ**)

PRIX NET \_\_\_\_\_

MODÈLE \_\_\_\_\_ FORME \_\_\_\_\_

COULEUR RAL \_\_\_\_\_  TEXTURÉ  MAT

RAL \_\_\_\_\_  BICOLOR

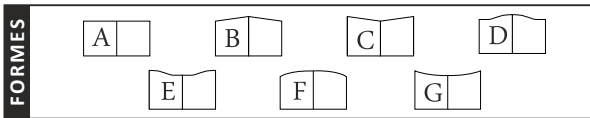

DIMENSIONS	
LARGEUR ENTRE PILIERS (sans jeu)	<b>L</b> mm
HAUTEUR DES PILIERS (sous chapeaux)	<b>H1</b> mm
HAUTEUR AU MONTANT (hors gond)	<b>H2</b> mm
HAUTEUR A LA FLÈCHE	<b>H3</b> mm

VALEUR DE LA FLÈCHE:  
 150 mm pour L≤3500 mm  
 200 mm pour L>3500 mm

HAUTEUR AU GOND (+ 150 mm / + 200 mm)

**OPTIONS**

SERRURE ET POIGNÉE  SANS SERRURE ET POIGNÉE

SERRURE ÉLECTRIQUE EN APPLIQUE

RENFORT POUR AUTOMATISME ENTERRÉ

ARRÊT AVEC BLOCAGE  À SCELLER  À VISSER

BUTÉES D'ARRÊT  À SCELLER  À VISSER

VANTAUX TIERCÉ (SAUF C, D, E, F)  1/3 2/3  2/3 1/3

BARRE DE CONTREVENTEMENT

LAMES A 45° (fougère)  Partie Basse  Partie Haute

LAMES HORIZONTALES - Partie Basse

BARREAUX HORIZONTAUX - Partie Haute LISSES:  2  3

LAMES (100x20)  LAMES (150x20)

LAMES LARGES (200x20)  LAMES EXTRA-LARGES (300x20)

LAMES BRISE-VUE SIMPLES  LAMES «Z» PERSIENNÉES

MONTAGE DES LAMES  Horizontales  Verticales

RÉGLETTES 20mm (entre les lames de 200) RAL STANDARD \_\_\_\_\_

DÉCOR TÔLE Aluminium (VAR) MOTIF Réf: \_\_\_\_\_

DÉCOR EXTÉRIEUR  DÉCOR INTÉRIEUR Identique

DÉCOUPE LASER Simple de la Tôle MOTIF Réf: \_\_\_\_\_

DÉCOUPE LASER Double (avec acrylique blanc)

DÉCOUPE LASER Double (avec tôle d'une autre couleur) RAL STANDARD \_\_\_\_\_

NUMÉRO DE DOMICILE  AUTRES MOTIFS RÉF: \_\_\_\_\_

**OPTIONS 2**

**SENS D'OUVERTURE**

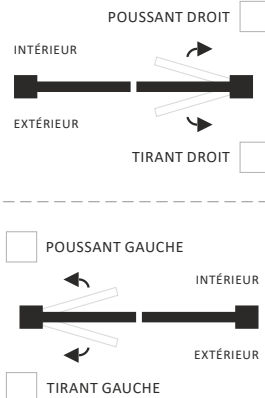

**POSE STANDARD**

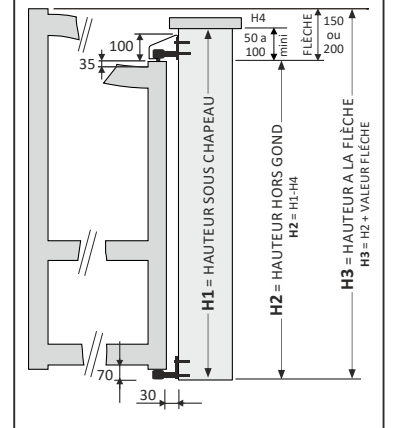

**TYPE DE POSE**

- 90° ENTRE PILIERS (STANDARD)
- OUVERTURE VERS L'EXTÉRIEUR
- OUVERTURE SUR PENTE (DÉNIVELÉ PAR ML) \_\_\_\_%
- 180° ARRIÈRE PILIERS  180° ENTRE PILIERS
- MONTAGE SUR PAUMELLES

**FIXATION**

- GONDS MULTIRÉGLAGE À VISSER HAUT ET BAS (STANDARD)
- GONDS À SCELLER HAUT ET BAS
- CRAPAUDINE À VISSER AU SOL
- GONDS 3 POINTS À VISSER HAUT ET BAS
- GONDS HAUTS AVEC CACHE-GONDS

**NB. DE POTEAUX (AVEC GONDS MONTÉS) à sceller**

- QT: \_\_\_\_\_ 100x100 - HAUTEUR HORS SOL \_\_\_\_\_ mm
- QT: \_\_\_\_\_ 150x150 - HAUTEUR HORS SOL \_\_\_\_\_ mm
- QT: \_\_\_\_\_ 200x200 - HAUTEUR HORS SOL \_\_\_\_\_ mm
- QT: \_\_\_\_\_ PLATINE À VISSER POUR POTEAU 200x200

**OBSERVATIONS**

\_\_\_\_\_

\_\_\_\_\_

\_\_\_\_\_

**BON POUR ACCORD**

CONDITIONS GÉNÉRALES DE VENTE LUES ET ACCEPTÉES

Signature / Tampon:

EXPÉDITEUR \_\_\_\_\_

DATE DE RÉCEPTION \_\_\_\_\_

DATE DE RENVOI \_\_\_\_\_



**FLUVIALE**



**PORTILLONS**

N° CDE: \_\_\_\_\_

**Société :** \_\_\_\_\_  
**Adresse Livraison :** \_\_\_\_\_  
 \_\_\_\_\_  
 \_\_\_\_\_  
 \_\_\_\_\_

**ATTENTION LIVRAISON**  SUR CHANTIER **100€** DE PORT

**DEMANDE DE PRIX**  **CONFIRMATION DE COMMANDE**

RÉF CLIENT \_\_\_\_\_

DÉLAIS \_\_\_\_\_ SEMAINES  
 ( après réception de la confirmation de commande et des plans avec votre BON POUR ACCORD )  
 TRANSPORT PAR SEMI-REMORQUE ( **ATTENTION À L'ACCESSIBILITÉ** )

PRIX NET \_\_\_\_\_

MODÈLE \_\_\_\_\_ FORME \_\_\_\_\_

COULEUR RAL \_\_\_\_\_  TEXTURÉ  MAT

RAL \_\_\_\_\_  BICOLOR

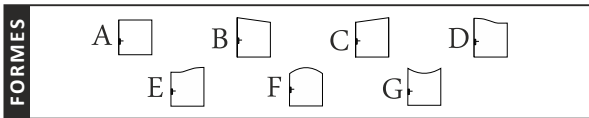

		DIMENSIONS	
LARGEUR ENTRE PILIERS (sans jeu)		<b>L</b>	mm
HAUTEUR DES PILIERS (sous chapeaux)		<b>H1</b>	mm
HAUTEUR AU MONTANT (hors gond)		<b>H2</b>	mm
HAUTEUR A LA FLÈCHE	VALEUR DE LA FLÈCHE: +/- 60 mm	<b>H3</b>	mm

HAUTEUR AU GOND +/- 60 mm

**OPTIONS**

SERRURE ET POIGNÉE  SANS SERRURE ET POIGNÉE

GÂCHE ÉLECTRIQUE A ENCASTRÉE

PROFIL DE RÉCEPTION GÂCHE

ARRÊT AVEC BLOCAGE  À SCELLER  À VISSER

BUTÉES D'ARRÊT  À SCELLER  À VISSER

LAMES A 45° (fougère)  Partie Basse  Partie Haute

LAMES HORIZONTALES - Partie Basse

BARREAUX HORIZONTAUX - Partie Haute LISSES:  2  3

LAMES (100x20)  LAMES (150x20)

LAMES LARGES (200x20)  LAMES EXTRA-LARGES (300x20)

LAMES BRISE-VUE SIMPLES  LAMES «Z» PERSIENNÉES

MONTAGE DES LAMES  Horizontales  Verticales

RÉGLETTES 20mm (entre les lames de 200) RAL STANDARD \_\_\_\_\_

DÉCOR TÔLE Aluminium (VAR) MOTIF Réf: \_\_\_\_\_

DÉCOR EXTÉRIEUR  DÉCOR INTÉRIEUR Identique

DÉCOUPE LASER Simple de la Tôle MOTIF Réf: \_\_\_\_\_

DÉCOUPE LASER Double (avec acrylique blanc)

DÉCOUPE LASER Double (avec tôle d'une autre couleur) RAL STANDARD \_\_\_\_\_

NUMÉRO DE DOMICILE  AUTRES MOTIFS RÉF \_\_\_\_\_

**OPTIONS 2**

**SENS D'OUVERTURE** (vue ext)

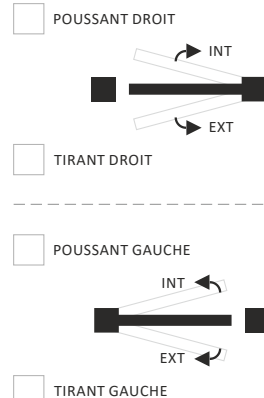

**POSE STANDARD**

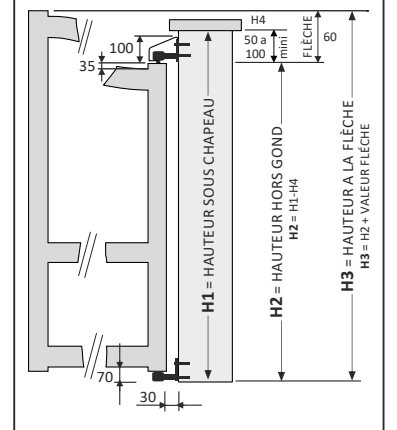

**TYPE DE POSE**

- 90° ENTRE PILIERS (STANDARD)
- OUVERTURE VERS L'EXTÉRIEUR
- OUVERTURE SUR PENTE (DÉNIVELÉ PAR ML) \_\_\_%
- 180° ARRIÈRE PILIERS  180° ENTRE PILIERS
- MONTAGE SUR PAUMELLES

**FIXATION**

- GONDS MULTIRÉGLAGE À VISSER HAUT ET BAS (STANDARD)
- GONDS À SCELLER HAUT ET BAS
- CRAPAUDINE À VISSER AU SOL
- GONDS 3 POINTS À VISSER HAUT ET BAS
- GONDS HAUTS AVEC CACHE-GONDS

**NB. DE POTEAUX (AVEC GONDS MONTÉS) à sceller**

- QT: \_\_\_\_\_ 100x100 - HAUTEUR HORS SOL \_\_\_\_\_ mm
- QT: \_\_\_\_\_ 150x150 - HAUTEUR HORS SOL \_\_\_\_\_ mm
- QT: \_\_\_\_\_ 200x200 - HAUTEUR HORS SOL \_\_\_\_\_ mm
- QT: \_\_\_\_\_ PLATINE À VISSER POUR POTEAU 200x200

**OBSERVATIONS**

\_\_\_\_\_

\_\_\_\_\_

\_\_\_\_\_

\_\_\_\_\_

**BON POUR ACCORD**

CONDITIONS GÉNÉRALES DE VENTE LUES ET ACCEPTÉES

Signature / Tampon:



EXPÉDITEUR \_\_\_\_\_

DATE DE RÉCEPTION \_\_\_\_\_

DATE DE RENVOI \_\_\_\_\_



FLUVIALE



CLÔTURES

N° CDE: \_\_\_\_\_

**Société :** \_\_\_\_\_  
**Adresse Livraison :** \_\_\_\_\_  
 \_\_\_\_\_  
 \_\_\_\_\_  
**ATTENTION LIVRAISON**  SUR CHANTIER **100€** DE PORT

DEMANDE DE PRIX  CONFIRMATION DE COMMANDE

RÉF CLIENT \_\_\_\_\_

DÉLAIS \_\_\_\_\_ SEMAINES  
 ( après réception de la confirmation de commande et des plans avec votre BON POUR ACCORD )  
 TRANSPORT PAR SEMI-REMORQUE (**ATTENTION À L'ACCESSIBILITÉ**)

PRIX NET \_\_\_\_\_

**MODÈLE**

<input type="checkbox"/> 1 LISSE	<input type="checkbox"/> À PANNEAU PLEIN	<input type="checkbox"/> LAMES (100x20)	<input type="checkbox"/> LAMES «Z» PERSIENNE	<input type="checkbox"/> TÔLE PLEINE
<input type="checkbox"/> 2 LISSES	<input type="checkbox"/> BARREAUDÉE	<input type="checkbox"/> LAMES (150x20)	<input type="checkbox"/> LAMES HORIZONTALES	<input type="checkbox"/> TÔLE PERFORÉE CARRÉE
<input type="checkbox"/> 3 LISSES	<input type="checkbox"/> BARREAUDÉE EN APLIQUE	<input type="checkbox"/> LAMES LARGES (200x20)	<input type="checkbox"/> LAMES VERTICALES	<input type="checkbox"/> TÔLE PERFORÉE RONDE
		<input type="checkbox"/> LAMES EXTRA-LARGES (300x20)		

**COULEUR RAL** \_\_\_\_\_  TEXTURÉ  MAT

**DIMENSIONS (mm)**

		CLÔTURE N° 1	CLÔTURE N° 2	CLÔTURE N° 3	CLÔTURE N° 4	CLÔTURE N° 5	CLÔTURE N° 6
<b>LARGEUR</b> (ENTRE MAÇONNERIE)	<b>L1</b>						
<b>HAUTEUR HORS TOUT</b> (FERS DE LANCE COMPRIS)	<b>H3</b>						
<b>VIDE SOUS LISSE</b>	<b>H2</b>						
<b>HAUTEUR DE FABRICATION</b> (LISSES COMPRIS)	<b>H1</b>						
<b>HAUTEUR CLÔTURE HORS MURET</b> (À LA LISSE HAUTE)	<b>H0</b>						

**POTEAUX** CONTRE LE PILIER

QUANTITÉ	À VISSER		À SCELLER	
	EXTRÉMITÉ (100x100)			
EXTRÉMITÉ (80x20)				
EXTRÉMITÉ (80x80)				
INTERMÉDIAIRE (100x100)				
INTERMÉDIAIRE (80x80)				
EXTRÉMITÉ DE TRAVERSE À SCELLER		<input type="checkbox"/> OUI	<input type="checkbox"/> NON	
EXTRÉMITÉ DE TRAVERSE AVEC EMBASE À VISSER		<input type="checkbox"/> OUI	<input type="checkbox"/> NON	
EXTRÉMITÉ DE LISSE AVEC ETRIER À VISSER		<input type="checkbox"/> OUI	<input type="checkbox"/> NON	

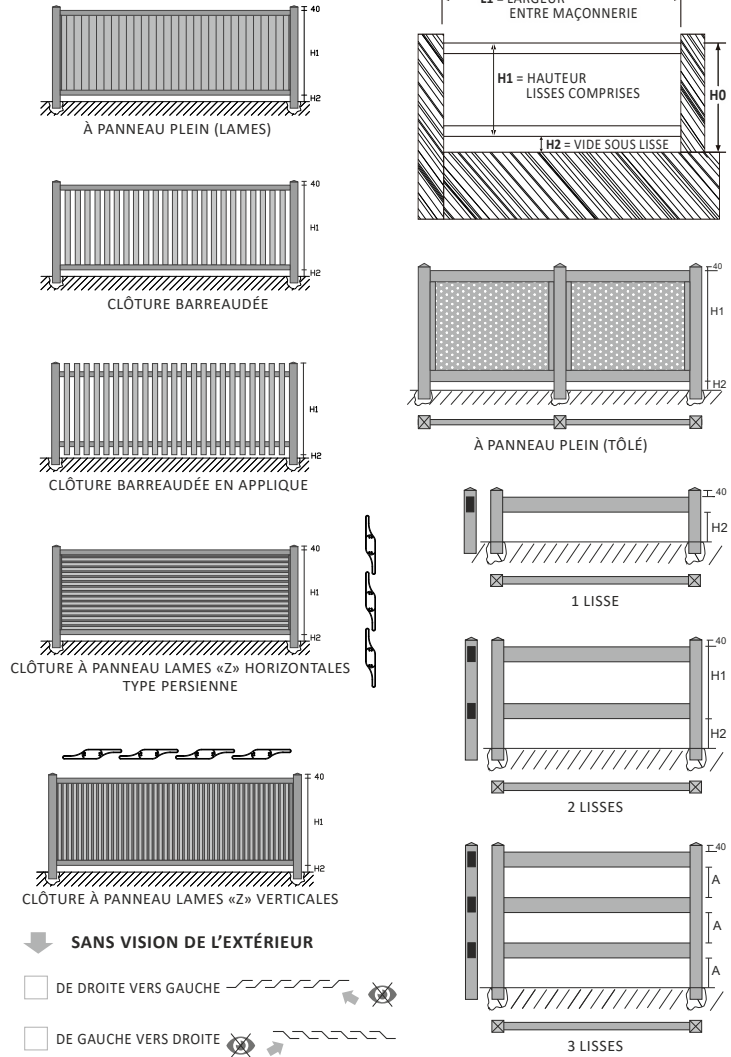

**OBSERVATIONS**

\_\_\_\_\_

\_\_\_\_\_

\_\_\_\_\_

**BON POUR ACCORD**  
 CONDITIONS GÉNÉRALES DE VENTE LUES ET ACCEPTÉES

Signature / Tampon: \_\_\_\_\_





# Présentation



GAMME **VILLAGE**

PORTAILS CONTEMPORAINS ECONOMIQUES ASSEMBLAGE MÉCANIQUE

## ASPECTS TECHNIQUES



### PORTAIL BATTANT

Toutes les caractéristiques techniques ci-après sont appliquées en standard sur nos **13 modèles** à assemblage mécanique.

Nos profilés sont en Aluminium extrudé:

- Alliage: 6060
- Montants: 85x65
- Traverses: 65x45
- Barreaux: 70x20
- Remplissage: 100x20
- Serrure encastrée cylindre p. européen
- Poignées (double béquille bec de cane)
- Sabot de sol avec basculeur
- Gonds multi-réglage



### PORTAIL COULISSANT

Nos 13 modèles sont **disponibles uniquement** en (forme A)



### PRISE DE COTES

Les hauteurs des portails contemporains sont mesurées côté piliers. Il faut un jeu de 50 à 100 mm pour loger le pivot, la traverse la plus haute est plus basse de 35 mm par rapport au montant.

En largeur, les dimensions sont entre piliers.

Les dimensions indiquées dans ces tarifs sont des hauteurs au point le plus haut et les largeurs entre piliers.

## LES ARGUMENTS

Pour la gamme **Village** nous avons conçu des profils aluminium plus légers et thermolaqués. Nous avons choisi le procédé d'**assemblage mécanique par visserie**, ce procédé est très fiable et résistant.

La conception modulaire (assemblage mécanique) des éléments constituant le portail **permet toute intervention** ultérieure, pour le remplacement suite à un choc d'**éléments endommagés**.

Tous nos portails sont **préparés** (traverse renforcée) pour recevoir une **motorisation ultérieure** sans surcoût.

**Sur demande** et après assemblage mécanique, nous pouvons **souder** tous les montants soudure apparente sur profils bruts, ensuite **traitement** de l'ensemble et **thermolaquage**.

## COULEURS RAL STANDARD

### FINITION TEXTURÉ OU MAT

\*) UNIQUEMENT EN MAT

<b>Crème</b>	1015
<b>Rouge</b>	3004 / 3005
<b>Bleu</b>	5002* / 5003 / 5014* / 5024
<b>Vert</b>	6005 / 6009
<b>Gris</b>	7006 / 7016 / 7024 / 7031* / 7035
<b>Marron</b>	8001* / 8003* / 8011 / 8014 / 8019
<b>Noir</b>	9005
<b>Blanc</b>	9010 / 9016 / 9210* Mat

### FINITION SATINÉ

**Bronze** bronze YW283F

### FINITION SABLÉ

<b>Bleu</b>	bleu 600
<b>Noir</b>	noir 900 / noir 2100



# PORTAILS BATTANTS ET COULISSANTS



## PRISE DE COTES | BATTANTS

### • FORME A

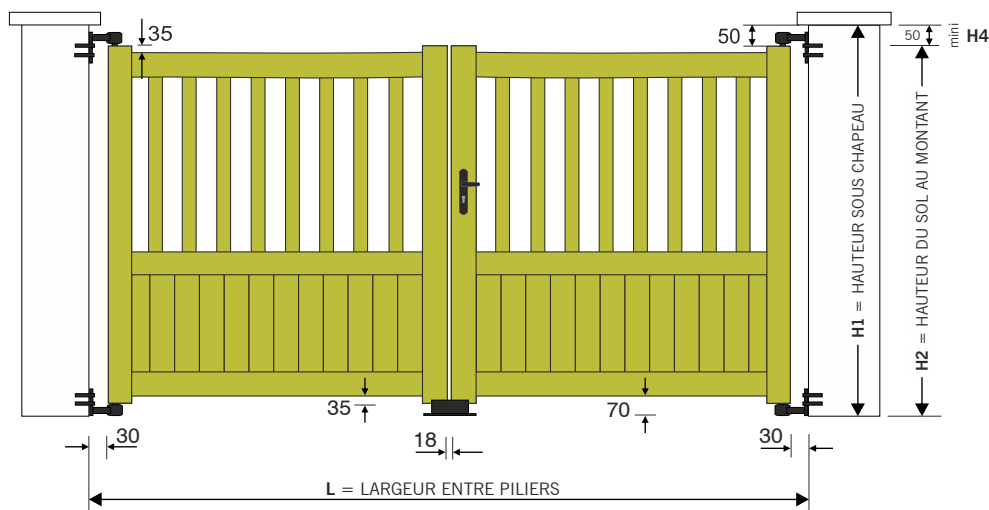

### • FORMES (B/C/D/E/F/G)

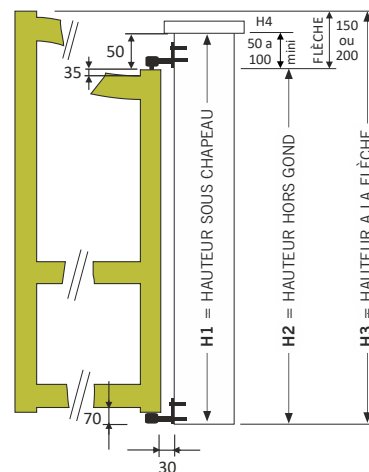

- Pour les formes (B/C/D/E/F/G) la flèche est de **150mm pour  $L \leq 3500\text{mm}$**  et **200mm pour  $L > 3500\text{mm}$** .
- Les **traverses intermédiaires sont renforcées** pour recevoir une motorisation.
- Quand il n'existe pas de traverse intermédiaire le **renfort** se réalise dans la **traverse basse** pour la motorisation.
- **Pour une ouverture à 180°** montage derrière les piliers avec gonds multi-réglage  $H4 = 50\text{ mm mini}$
- **Pour une ouverture à 180° et montage entre les piliers** montage sur paumelles multi-réglable  $H4 = 10\text{ mm}$  ou  $0\text{mm}$  sans chapeau sur piliers



## PRISE DE COTES | COULISSANTS

### • FORME A (UNIQUEMENT)

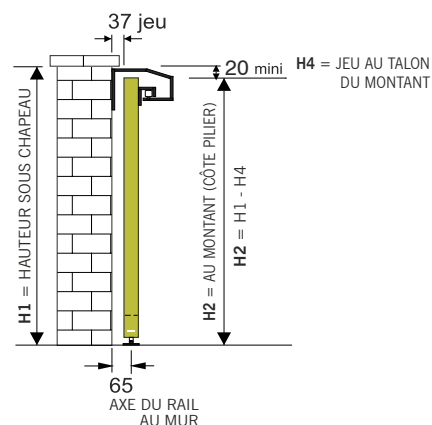
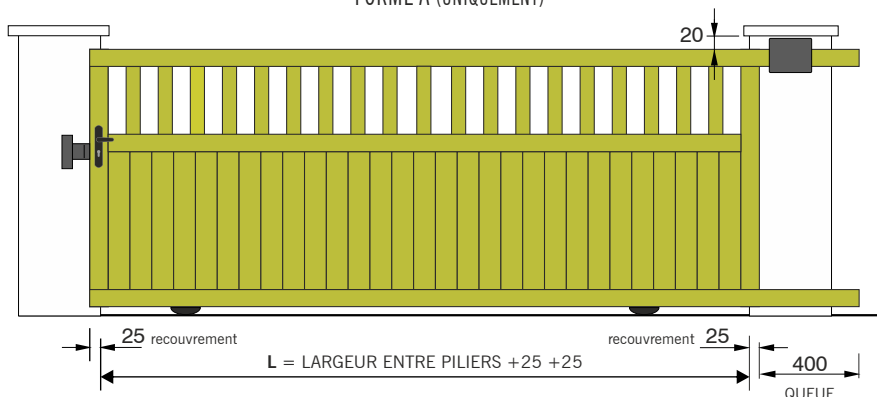

- **Largeur de passage de 2.500 à 4.750 mm** (selon modèles)

### LÉGENDE

- H1** = HAUTEUR SOUS CHAPEAU
- H2** = HAUTEUR DU SOL AU MONTANT  
( $H2 = H1 - H4$ )
- H3** = HAUTEUR À LA FLÈCHE  
( $H3 = H2 + \text{VALEUR FLÈCHE}$ )
- H4** = HAUTEUR POUR LOGER LES GONDS  
OU LA PLATINE DE GUIDAGE



# BATTANTS

CONTEMPORAIN • ASSEMBLÉ VISSÉ

**LAMES LARGES**  
sans + value



## LES BATTANTS SONT LIVRÉS AVEC

- ✓ Serrure à canon européen, 3 clés
- ✓ Poignée aluminium
- ✓ Sabot de sol
- ✓ Gonds multi-reglages (à visser ou à sceller)
- ✓ Traverse interm. ou basse renforcée pour automatisme

## FORMES DISPONIBLES

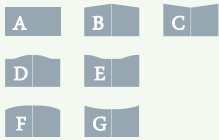

### Pour les formes (D/E/F/G)

Largeur ≤ 3500 mm Flèche = 150 mm  
Largeur > 3500 mm Flèche = 200 mm

## PROFILS ALUMINIUM

MONTANTS	85x60
TRAVERSES	65x45
BARREAUX	70x20
REPLISSAGE	100x20 / 200x20
ESPACE ENTRE BARREAUX	+/- 70 mm



## POTEAU

PRIX UNIT.

HAUTEUR	100x100	150x150	200x200
1.000	144	304	340
1.100	144	304	340
1.200	149	312	340
1.300	149	312	360
1.400	154	320	360
1.500	154	320	385
1.600	164	337	385
1.700	164	337	405
1.800	174	352	405

Platine à visser (poteau 200x200) **86€**/un.



## OPTIONS

PORTILLON PORTAIL

+ value   (formes B/C)	49	78
+ value   (formes D/E/F/G)	137	245
Vantaux tiercé (forme A) vantail maxi 2 m	-	82
Vantaux tiercé (forme B/C) vantail maxi 2 m	-	194
Lames à 45° (sauf Mareuil et Margaux)	79	158
Lames à 45° (Mareuil et Margaux)	100	200
Gâche électrique (portillon uniquement)	149	-
Profil de réception pour gâche de portillon	65	-
Serrure électrique en applique (au sol)	-	194
Montage sur paumelles	77	153
+ value   Ouverture 180° (PAUMELLES SIMPLES DEPORTÉES)	129	257
+ value   Ouverture 180° (PAUMELLES RENFORCÉES)	180	360
+ value   Fabrication traverse basse en biais lames verticales uniquement	15%	15%
+ value   Vêrou à baionnette posé (POUR OUV. EXT.)	-	90
Renfort pour automatisme enterré	-	138
Récupérateur de pente (arrière piliers) OUV. MANUEL	122	245
1 Barre de contreventement	-	139
1 Arrêt avec blocage position ouverte	27	27
1 Butée d'arrêt ouverture (portail auto)	19	19
1 Socle à visser pour butée	13	13
Soudure des montants apparente	0	0
RAL hors standard		300

▶ Autres teintes ou modifications

**NOUS CONSULTER**



## ACCESSOIRES Standards Battants



**Poignée et cache**  
à la couleur du portail



**Sabot de sol en polyamide**



**Gonds multiréglage**



**Butée de réception**  
portillon ajouré



## OPTIONS Battants



**Profil de réception**  
gâche électrique



**Montage sur paumelles**



**Arrêt avec blocage**  
portail manuel

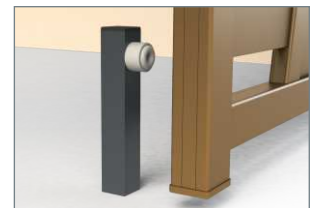

**Butée d'arrêt**  
portail motorisé



## GENSAC

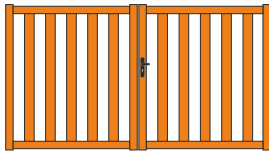

		PORTILLON (forme A)			
H \ L		1.000	1.250	1.500	1.750
1.000		667	673	681	694
1.100		678	684	692	698
1.200		660	696	696	703
1.300		672	703	705	712
1.400		679	714	714	722
1.500		693	720	723	734
1.600		698	728	733	743
1.700		709	738	753	801
1.800		730	755	780	831

		PORTAIL BATTANT (forme A)								
H \ L		2.500	2.750	3.000	3.250	3.500	3.750	4.000	4.250	4.500
1.000		1154	1186	1226	1292	1318	1358	1396	1470	1505
1.100		1184	1220	1263	1330	1357	1395	1436	1494	1529
1.200		1217	1255	1299	1367	1396	1435	1474	1519	1552
1.300		1248	1288	1336	1405	1435	1471	1513	1542	1577
1.400		1281	1323	1372	1441	1460	1494	1528	1567	1601
1.500		1313	1356	1409	1478	1498	1534	1562	1590	1719
1.600		1344	1390	1445	1516	1538	1569	1595	1733	1795
1.700		1397	1472	1529	1574	1612	1672	1733	1791	1852
1.800		1467	1515	1571	1611	1673	1733	1797	1856	1918

## MARGAUX

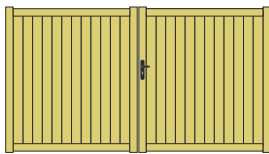

		PORTILLON (forme A)			
H \ L		1.000	1.250	1.500	1.750
1.000		717	740	767	786
1.100		729	750	777	810
1.200		740	764	794	839
1.300		751	777	805	872
1.400		759	785	821	900
1.500		769	794	847	928
1.600		778	804	875	961
1.700		806	836	914	987
1.800		835	871	948	1009

		PORTAIL BATTANT (forme A)								
H \ L		2.500	2.750	3.000	3.250	3.500	3.750	4.000	4.250	4.500
1.000		1427	1474	1505	1525	1561	1683	1725	1762	1794
1.100		1473	1516	1520	1560	1620	1736	1780	1825	1858
1.200		1518	1550	1571	1616	1679	1798	1831	1859	1897
1.300		1563	1591	1627	1671	1739	1850	1885	1903	1944
1.400		1609	1642	1683	1726	1798	1882	1918	1948	1990
1.500		1653	1697	1724	1782	1857	1914	1957	1987	2030
1.600		1698	1725	1775	1837	1917	1955	1997	2036	2083
1.700		1729	1773	1816	1896	1958	1999	2043	2086	2132
1.800		1770	1814	1875	1948	2007	2042	2089	2134	2183

## MAREUIL



		PORTILLON (forme A)			
H \ L		1.000	1.250	1.500	1.750
1.000		733	759	789	848
1.100		742	769	809	877
1.200		753	781	833	909
1.300		765	789	860	936
1.400		781	812	886	965
1.500		798	834	914	996
1.600		834	862	940	1025
1.700		865	881	968	1054
1.800		893	905	999	1076

		PORTAIL BATTANT (forme A)								
H \ L		2.500	2.750	3.000	3.250	3.500	3.750	4.000	4.250	4.500
1.000		1529	1553	1567	1631	1694	1737	1805	1862	1928
1.100		1554	1572	1612	1685	1753	1798	1855	1926	1995
1.200		1571	1591	1666	1741	1812	1859	1925	1990	2062
1.300		1597	1641	1719	1795	1872	1922	1988	2039	2110
1.400		1653	1690	1773	1850	1930	1983	2027	2085	2173
1.500		1683	1741	1827	1906	1990	2045	2080	2138	2213
1.600		1728	1791	1881	1960	2048	2106	2136	2201	2264
1.700		1792	1840	1935	2016	2106	2169	2200	2251	2315
1.800		1839	1890	1989	2072	2144	2207	2227	2289	2356

## POMEROL



		PORTILLON (forme A)			
H \ L		1.000	1.250	1.500	1.750
1.000		691	707	724	746
1.100		698	715	732	755
1.200		705	719	744	758
1.300		716	727	751	766
1.400		720	737	757	776
1.500		730	747	764	784
1.600		742	763	815	877

		PORTAIL BATTANT (forme A)								
H \ L		2.500	2.750	3.000	3.250	3.500	3.750	4.000	4.250	4.500
1.000		1346	1362	1374	1397	1431	1463	1496	1558	1621
1.100		1385	1395	1403	1430	1478	1512	1547	1619	1681
1.200		1424	1449	1467	1478	1524	1559	1598	1661	1744
1.300		1457	1498	1519	1549	1571	1595	1649	1723	1785
1.400		1492	1527	1550	1570	1618	1643	1739	1783	1826
1.500		1529	1565	1571	1622	1664	1744	1785	1825	1878
1.600		1576	1599	1636	1694	1754	1783	1826	1877	1933

## LALANDE

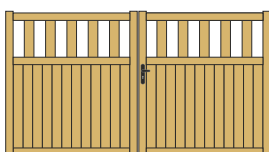

		PORTILLON (forme A)			
H \ L		1.000	1.250	1.500	1.750
1.000		721	742	766	786
1.100		730	753	777	800
1.200		740	764	789	812
1.300		749	771	798	826
1.400		758	778	808	838
1.500		767	789	824	851
1.600		777	802	834	865
1.700		786	813	850	877
1.800		797	825	861	889

		PORTAIL BATTANT (forme A)								
H \ L		2.500	2.750	3.000	3.250	3.500	3.750	4.000	4.250	4.500
1.000		1448	1469	1510	1514	1525	1551	1631	1694	1754
1.100		1477	1499	1514	1523	1566	1608	1683	1745	1811
1.200		1501	1513	1525	1553	1621	1666	1746	1808	1853
1.300		1510	1528	1558	1604	1675	1722	1798	1867	1934
1.400		1521	1552	1605	1655	1729	1779	1862	1933	1969
1.500		1550	1577	1654	1706	1784	1836	1934	1987	2025
1.600		1574	1622	1702	1756	1838	1892	1982	2039	2071
1.700		1627	1696	1772	1807	1892	1949	2029	2089	2122
1.800		1703	1775	1831	1857	1947	2005	2081	2143	2173



## LES COULISSANTS SONT LIVRÉS AVEC

- ✓ 1 Guide à galets (nylon)
- ✓ 1 Platine de réception
- ✓ Serrure à canon européen, 3 clés
- ✓ Poignée aluminium
- ✓ Rail au sol à visser
- ✓ 1 Butée d'ouverture à visser
- ✓ Traverse basse renforcée pour automatisme

## FORMES DISPONIBLES

**A** (UNIQUEMENT)

## PROFILS ALUMINIUM

MONTANTS	65x45 / 70x45
TRAVERSES	85x60 / 70x35
BARREAUX	70x20
REPLISSAGE	100x20 / 200x20
ESPACE ENTRE BARREAUX	+/- 70 mm
MENEaux	70x28



## POTEAU

PRIX UNIT.

HAUTEUR	100x100	150x150	200x200
<b>1.000</b>	144	304	340
<b>1.100</b>	144	304	340
<b>1.200</b>	149	312	340
<b>1.300</b>	149	312	360
<b>1.400</b>	154	320	360
<b>1.500</b>	154	320	385
<b>1.600</b>	164	337	385
<b>1.700</b>	164	337	405
<b>1.800</b>	174	352	405

Platine à visser (poteau 200x200) **86€ /un.**



## OPTIONS (forme A)

PORTILLON

PORTAIL

Soudure des montants apparente	0	0
RAL hors standard	300	
Crémaillère nylon vissée	31 /ml	
Profil cache-crémaillère + crémaillère nylon	69 /ml	
▶ Autres teintes ou modifications		<b>NOUS CONSULTER</b>



## AVEC LAMES HORIZONTALES

1 MENEau VERTICAL EST OBLIGATOIRE



AUTOPORTÉ LIMITÉ À 4500 mm LARGEUR

PRIX DU KIT = 1.663 € /un. **voir page 65**



## ACCESSOIRES Standards Coulissants



**Buté de fin d'ouverture**



**Platine de guidage n°3**

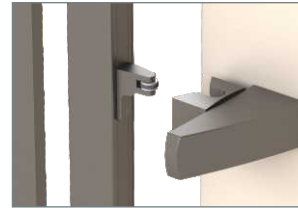

**Pièce de réception**  
portail motorisé



**Pièce de réception**  
serrure à crochet



## OPTIONS Coulissants

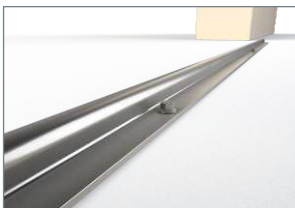

**Rail à visser en inox**



**U de reception**  
portail motorisé (grande dimension)



**Crémaillère nylon**

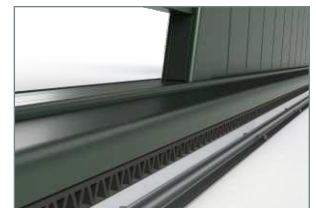

**Crémaillère nylon**  
avec cache





## GENSAC

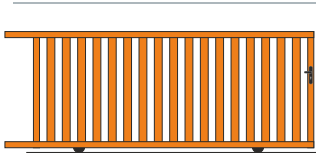

		PORTILLON (forme A)			
H \ L		1.000	1.250	1.500	1.750
1.000		667	673	681	694
1.100		678	684	692	698
1.200		660	696	696	703
1.300		672	703	705	712
1.400		679	714	714	722
1.500		693	720	723	734
1.600		698	728	733	743
1.700		709	738	753	801
1.800		730	755	780	831

		PORTAIL COULISSANT (forme A)							
H \ L		2.500	2.750	3.000	3.250	3.500	3.750	4.000	4.250
1.000		1666	1740	1760	1763	1789	1862	1914	1974
1.100		1755	1763	1779	1783	1807	1903	1945	1996
1.200		1778	1784	1799	1804	1825	1924	1966	2025
1.300		1800	1805	1821	1824	1849	1966	1997	2060
1.400		1823	1829	1842	1845	1874	1997	2018	2072
1.500		1844	1856	1879	1879	1900	2018	2039	2101
1.600		1908	1918	1931	1941	1972	2039	2071	2140
1.700		1948	1989	2030	2081	2120	2162	2191	2224
1.800		2020	2050	2091	2141	2178	2224	2275	2315

## MARGAUX

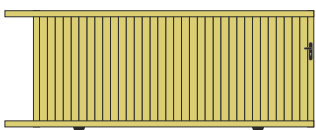

		PORTILLON (forme A)			
H \ L		1.000	1.250	1.500	1.750
1.000		717	740	767	786
1.100		729	750	777	810
1.200		740	764	794	839
1.300		751	777	805	872
1.400		759	785	821	900
1.500		769	794	847	928
1.600		778	804	875	961
1.700		806	836	914	987
1.800		835	871	948	1009

		PORTAIL COULISSANT (forme A)								
H \ L		2.500	2.750	3.000	3.250	3.500	3.750	4.000	4.250	4.500
1.000		1972	1995	2023	2081	2129	2248	2302	2396	2446
1.100		1985	2036	2072	2127	2179	2300	2355	2452	2502
1.200		2021	2074	2118	2170	2230	2352	2417	2509	2560
1.300		2053	2110	2174	2221	2281	2415	2471	2581	2640
1.400		2096	2150	2217	2266	2342	2467	2522	2634	2695
1.500		2133	2186	2272	2325	2402	2519	2578	2699	2764
1.600		2175	2228	2327	2382	2464	2572	2635	2760	2827
1.700		2308	2382	2483	2535	2606	2678	2748	2819	2891
1.800		2346	2421	2530	2583	2657	2732	2805	2882	2976

## MAREUIL

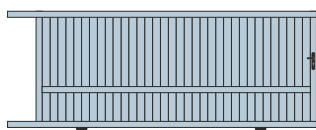

		PORTILLON (forme A)			
H \ L		1.000	1.250	1.500	1.750
1.000		733	759	789	848
1.100		742	769	809	877
1.200		753	781	833	909
1.300		765	789	860	936
1.400		781	812	886	965
1.500		798	834	914	996
1.600		834	862	940	1025
1.700		865	881	968	1054
1.800		893	905	999	1076

		PORTAIL COULISSANT (forme A)									
H \ L		2.500	2.750	3.000	3.250	3.500	3.750	4.000	4.250	4.500	4.750
1.000		2024	2075	2148	2173	2226	2295	2354	2403	2511	2641
1.100		2054	2114	2191	2243	2278	2356	2408	2472	2604	2708
1.200		2090	2152	2235	2286	2329	2411	2467	2542	2659	2778
1.300		2132	2198	2274	2325	2377	2463	2532	2604	2719	2845
1.400		2171	2244	2317	2361	2448	2514	2596	2667	2814	2917
1.500		2213	2287	2360	2421	2490	2569	2654	2735	2878	2989
1.600		2246	2332	2417	2480	2543	2636	2714	2807	2961	3142
1.700		2314	2376	2495	2528	2595	2681	2785	2866	3037	3109
1.800		2472	2539	2650	2716	2762	2845	2951	3064	3180	3295

## POMEROL

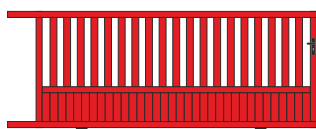

		PORTILLON (forme A)			
H \ L		1.000	1.250	1.500	1.750
1.000		691	707	724	746
1.100		698	715	732	755
1.200		705	719	744	758
1.300		716	727	751	766
1.400		720	737	757	776
1.500		730	747	764	784
1.600		742	763	815	877

		PORTAIL COULISSANT (forme A)									
H \ L		2.500	2.750	3.000	3.250	3.500	3.750	4.000	4.250	4.500	4.750
1.000		1880	1905	1946	1972	1996	2033	2057	2095	2198	2285
1.100		1901	1921	1960	1987	2023	2051	2084	2112	2220	2305
1.200		1915	1950	1989	2010	2040	2071	2100	2131	2239	2318
1.300		1929	1970	1997	2030	2061	2089	2117	2149	2260	2339
1.400		1949	1989	2024	2046	2080	2107	2140	2168	2281	2372
1.500		1970	2012	2037	2061	2091	2120	2154	2181	2312	2395
1.600		2082	2145	2162	2188	2220	2246	2279	2310	2341	2423

## LALANDE

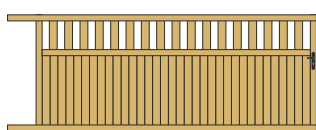

		PORTILLON (forme A)			
H \ L		1.000	1.250	1.500	1.750
1.000		721	742	766	786
1.100		730	753	777	800
1.200		740	764	789	812
1.300		749	771	798	826
1.400		758	778	808	838
1.500		767	789	824	851
1.600		777	802	834	865
1.700		786	813	850	877
1.800		797	825	861	889

		PORTAIL COULISSANT (forme A)									
H \ L		2.500	2.750	3.000	3.250	3.500	3.750	4.000	4.250	4.500	4.750
1.000		1878	1934	1976	2006	2043	2079	2115	2150	2228	2313
1.100		1921	1971	2026	2049	2084	2123	2161	2194	2282	2366
1.200		1959	2006	2050	2086	2125	2165	2208	2245	2325	2407
1.300		1992	2043	2085	2129	2165	2209	2249	2294	2375	2458
1.400		2036	2074	2125	2165	2206	2252	2296	2339	2428	2514
1.500		2069	2104	2159	2208	2252	2291	2337	2383	2470	2555
1.600		2101	2145	2199	2240	2288	2334	2388	2433	2511	2599
1.700		2098	2182	2233	2277	2334	2378	2425	2482	2562	2649
1.800		2298	2343	2386	2438	2494	2545	2595	2647	2744	2836





# BATTANTS

CONTEMPORAIN • ASSEMBLÉ VISSÉ

VERSION DESIGN

LAMES LARGES sans + value

PROFILS ALUMINIUM	
MONTANTS	85x60
TRAVERSES	65x45
BARREAUX	70x20
REPLISSAGE	100x20 / 200x20
ESPACE ENTRE BARREAUX	+/- 70 mm
MENEaux	65x35

### LAMES BRISE-VUE TYPE PERSIENNÉES EN OPTION

**Lames Z**  
PERSIENNÉES  
SUR 5 Modèles

- Lames «Z» Horizontales / Verticales +10%
- Largeur maxi des Lames «Z» 1.500 mm.
- Lames Horizontales avec meneau central.
- Plus de 3 mt de passage avec Lames «Z», rajouter 1 meneau par vantail.



LAMES BRISE-VUE SIMPLES sans + value

### LES BATTANTS SONT LIVRÉS AVEC

- ✓ Serrure à canon européen, 3 clés
- ✓ Poignée aluminium
- ✓ Sabot de sol
- ✓ Gonds multi-reglages (à visser ou à sceller)
- ✓ Traverse interm. ou basse renforcée pour automatisme

FORME **A** (UNIQUEMENT)

HAUTEUR	POTEAU PRIX UNIT.		
	100x100	150x150	200x200
1.000	144	304	340
1.100	144	304	340
1.200	149	312	340
1.300	149	312	360
1.400	154	320	360
1.500	154	320	385
1.600	164	337	385
1.700	164	337	405
1.800	174	352	405

Platine à visser (poteau 200x200) 86€/un.



### OPTIONS

	PORTILLON	PORTAIL
Vantaux tiercé (forme A) vantail maxi 2 m	-	82
Lames à 45°	79	158
Lames larges horizontales	0	0
Lames «Z» type persiennées horizontales	10%	10%
Lames brise-vue simples	0	0
Gâche électrique (portillon uniquement)	149	-
Profil de réception pour gâche de portillon	65	-
Serrure électrique en applique (au sol)	-	194
Montage sur paumelles	51	102
+ value   Ouverture 180° (PAUMELLES SIMPLES DEPORTÉES)	129	257
+ value   Ouverture 180° (PAUMELLES RENFORCÉES)	180	360
+ value   Fabrication traverse basse en biais lames verticales uniquement	15%	15%
+ value   Verrou à baionnette posé (POUR OUV. EXT.)	-	90
Renfort pour automatisme enterré	-	138
Récupérateur de pente (arrière piliers) OUV. MANUEL	122	245
1 Barre de contreventement	-	139
1 Arrêt avec blocage position ouverte	27	27
1 Butée d'arrêt ouverture (portail auto)	19	19
1 Socle à visser pour butée	13	13
Soudure des montants apparente	0	0
RAL hors standard		300

► Autres teintes ou modifications

NOUS CONSULTER

### DÉCOR AVEC BARREAUX AJOURÉS

## LUSSAC

PORTILLON (forme A)					
H \ L	1.000	1.250	1.500	1.750	
1.000	837	864	894	922	
1.100	846	874	904	937	
1.200	858	885	914	949	
1.300	870	894	931	968	
1.400	876	909	938	984	
1.500	889	917	952	1000	
1.600	903	930	969	1015	
1.700	915	947	984	1137	
1.800	928	964	1002	1061	

PORTAIL BATTANT (forme A)											
H \ L	2.500	2.750	3.000	3.250	3.500	3.750	4.000	4.250	4.500		
1.000	1542	1596	1662	1681	1712	1754	1824	1897	2020		
1.100	1588	1645	1716	1738	1771	1817	1875	1948	2060		
1.200	1634	1696	1770	1794	1831	1879	1945	2020	2101		
1.300	1681	1746	1824	1851	1890	1941	2008	2081	2141		
1.400	1727	1795	1878	1908	1950	2003	2048	2122	2183		
1.500	1773	1845	1931	1965	2009	2066	2100	2173	2231		
1.600	1821	1895	1985	2021	2069	2129	2158	2234	2270		
1.700	1882	1928	1987	2028	2081	2137	2188	2229	2285		
1.800	1918	1964	2022	2066	2117	2168	2224	2270	2326		

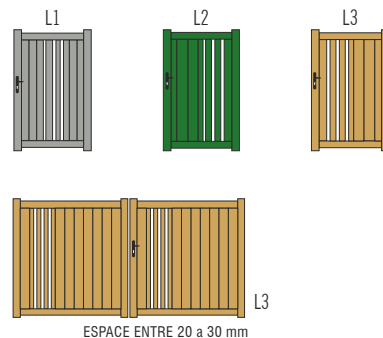

### DÉCOR AVEC TÔLE MICRO-PERFORÉE

## SAUTERNES

PORTILLON (forme A)					
H \ L	1.000	1.250	1.500	1.750	
1.000	901	926	957	985	
1.100	909	936	966	1001	
1.200	920	949	976	1011	
1.300	932	957	995	1031	
1.400	938	971	1002	1047	
1.500	953	979	1014	1062	
1.600	965	993	1032	1078	
1.700	977	1009	1051	1112	
1.800	989	1026	1066	1128	

PORTAIL BATTANT (forme A)											
H \ L	2.500	2.750	3.000	3.250	3.500	3.750	4.000	4.250	4.500		
1.000	1594	1648	1682	1713	1778	1822	1892	2009	2046		
1.100	1640	1698	1737	1769	1839	1885	1945	2050	2087		
1.200	1686	1748	1791	1826	1899	1949	2016	2098	2137		
1.300	1733	1798	1844	1883	1960	2012	2081	2142	2183		
1.400	1780	1847	1898	1939	2021	2076	2122	2185	2230		
1.500	1826	1897	1952	1996	2082	2139	2175	2233	2280		
1.600	1873	1948	2006	2052	2143	2203	2233	2275	2326		
1.700	1967	2012	2069	2112	2164	2215	2266	2317	2377		
1.800	1997	2045	2102	2148	2200	2253	2307	2356	2412		

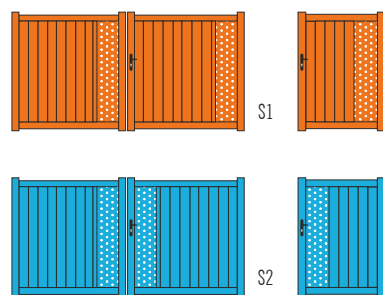

### DÉCOR AVEC TÔLE MICRO-PERFORÉE ET TRAVERSE MÉDIANE

## CHABLIS

PORTILLON (forme A)					
H \ L	1.000	1.250	1.500	1.750	
1.000	914	941	971	1002	
1.100	922	952	981	1018	
1.200	933	964	992	1029	
1.300	948	972	1012	1050	
1.400	954	987	1019	1067	
1.500	968	996	1033	1082	
1.600	980	1011	1051	1098	
1.700	990	1019	1064	1115	
1.800	1002	1039	1077	1131	

PORTAIL BATTANT (forme A)											
H \ L	2.500	2.750	3.000	3.250	3.500	3.750	4.000	4.250	4.500		
1.000	1696	1752	1820	1890	1955	1999	2071	2128	2315		
1.100	1744	1803	1875	1908	1976	2022	2080	2150	2369		
1.200	1791	1854	1930	1943	2015	2062	2128	2192	2419		
1.300	1839	1906	1987	1998	2075	2125	2190	2242	2466		
1.400	1869	1938	2042	2053	2133	2186	2230	2288	2499		
1.500	1896	1970	2097	2108	2192	2248	2283	2341	2555		
1.600	1925	2000	2152	2163	2251	2309	2339	2403	2607		
1.700	1971	2049	2165	2219	2309	2372	2402	2454	2666		
1.800	2018	2099	2220	2274	2369	2433	2453	2515	2699		

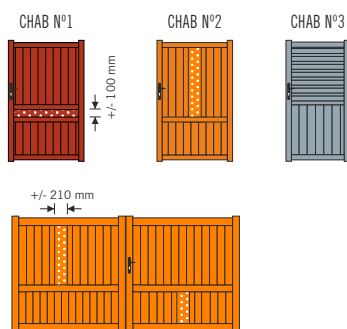

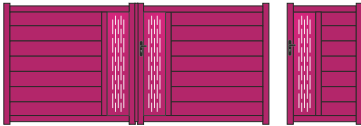
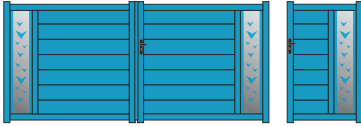

## CORBIÈRES DÉCOR AVEC MENEaux VERTICAUX

		PORTILLON (forme A)			
H \ L	1.000	1.250	1.500	1.750	
1.000	907	937	968	996	
1.100	916	946	977	1012	
1.200	930	960	986	1019	
1.300	940	966	1006	1043	
1.400	950	981	1015	1058	
1.500	961	990	1024	1073	
1.600	974	1005	1044	1089	
1.700	986	1017	1073	1140	
1.800	1000	1038	1090	1155	

		PORTAIL BATTANT (forme A)								
H \ L	2.500	2.750	3.000	3.250	3.500	3.750	4.000	4.250	4.500	
1.000	1599	1658	1691	1719	1789	1834	1902	1959	2032	
1.100	1647	1709	1748	1746	1848	1891	1956	2007	2081	
1.200	1691	1754	1800	1839	1907	1960	2027	2086	2160	
1.300	1744	1807	1855	1891	1969	2025	2095	2152	2234	
1.400	1785	1856	1913	1950	2035	2087	2137	2203	2285	
1.500	1835	1905	1964	2008	2093	2152	2189	2254	2328	
1.600	1882	1957	2018	2066	2154	2219	2238	2295	2366	
1.700	1974	2018	2080	2120	2203	2259	2301	2338	2412	
1.800	2003	2066	2137	2175	2239	2295	2340	2405	2460	

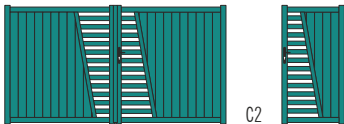
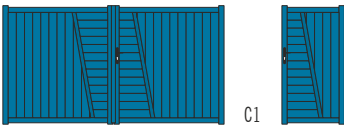

## CHINON DÉCOR CENTRAL AVEC MENEaux INCLINÉS

		PORTILLON (forme A)			
H \ L	1.000	1.250	1.500	1.750	
1.000	931	960	990	1022	
1.100	940	969	1001	1038	
1.200	952	982	1012	1049	
1.300	965	991	1031	1070	
1.400	972	1007	1039	1087	
1.500	987	1015	1054	1104	
1.600	1000	1030	1071	1120	
1.700	1010	1039	1085	1136	
1.800	1022	1060	1098	1154	

		PORTAIL BATTANT (forme A)								
H \ L	2.500	2.750	3.000	3.250	3.500	3.750	4.000	4.250	4.500	
1.000	1731	1768	1835	1906	1971	2016	2088	2145	2175	
1.100	1777	1819	1890	1924	1992	2040	2096	2169	2208	
1.200	1825	1870	1946	1960	2032	2080	2145	2210	2251	
1.300	1874	1922	2002	2016	2091	2142	2208	2261	2301	
1.400	1903	1954	2059	2071	2151	2204	2249	2306	2438	
1.500	1933	1986	2114	2127	2210	2266	2301	2361	2392	
1.600	1961	2017	2171	2182	2270	2330	2359	2425	2503	
1.700	2007	2066	2184	2238	2330	2391	2424	2475	2589	
1.800	2055	2118	2238	2293	2389	2454	2474	2537	2703	

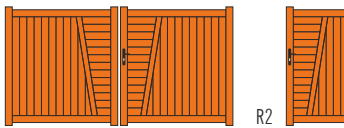
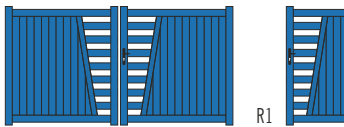

## RINESALTES DÉCOR AVEC MENEaux INCLINÉS TYPE «V»

		PORTILLON (forme A)			
H \ L	1.000	1.250	1.500	1.750	
1.000	940	969	1001	1032	
1.100	950	979	1011	1049	
1.200	961	992	1022	1059	
1.300	975	1002	1041	1081	
1.400	982	1017	1050	1099	
1.500	998	1025	1064	1115	
1.600	1010	1040	1082	1131	
1.700	1020	1050	1097	1148	
1.800	1032	1070	1109	1165	

		PORTAIL BATTANT (forme A)								
H \ L	2.500	2.750	3.000	3.250	3.500	3.750	4.000	4.250	4.500	
1.000	1799	1858	1930	2005	2074	2121	2196	2257	2324	
1.100	1850	1914	1989	2024	2096	2145	2206	2282	2361	
1.200	1900	1968	2047	2061	2137	2188	2257	2326	2397	
1.300	1951	2022	2107	2120	2200	2253	2324	2378	2440	
1.400	1982	2056	2166	2178	2262	2319	2365	2427	2489	
1.500	2011	2090	2225	2237	2326	2385	2421	2484	2546	
1.600	2042	2122	2284	2295	2388	2450	2481	2550	2609	
1.700	2091	2174	2297	2353	2450	2515	2549	2603	2667	
1.800	2141	2227	2354	2412	2513	2581	2602	2668	2836	

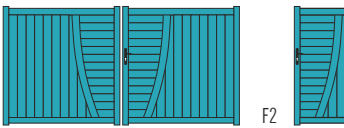
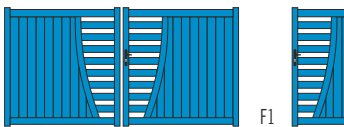

## FITOU DÉCOR CENTRAL AVEC MENEaux CINTRÉS

		PORTILLON (forme A)			
H \ L	1.000	1.250	1.500	1.750	
1.000	978	1008	1040	1074	
1.100	988	1019	1052	1090	
1.200	1001	1033	1063	1102	
1.300	1015	1042	1084	1125	
1.400	1021	1058	1091	1142	
1.500	1037	1067	1106	1160	
1.600	1051	1082	1126	1176	
1.700	1061	1091	1140	1194	
1.800	1074	1114	1155	1212	

		PORTAIL BATTANT (forme A)								
H \ L	2.500	2.750	3.000	3.250	3.500	3.750	4.000	4.250	4.500	
1.000	1835	1895	1969	2045	2115	2163	2240	2302	2365	
1.100	1887	1951	2029	2064	2138	2188	2250	2328	2407	
1.200	1937	2006	2088	2102	2180	2232	2302	2373	2447	
1.300	1990	2062	2149	2162	2245	2299	2370	2426	2510	
1.400	2022	2097	2209	2222	2307	2365	2413	2475	2560	
1.500	2052	2132	2270	2282	2373	2432	2469	2534	2599	
1.600	2083	2164	2330	2341	2436	2499	2531	2601	2670	
1.700	2133	2217	2343	2400	2499	2565	2599	2654	2718	
1.800	2183	2272	2401	2460	2563	2633	2653	2721	2855	

FITOU PAS DE LAMES «Z» NI BRISE-VUE



# COULISSANTS

VERSION DESIGN

CONTEMPORAIN • ASSEMBLÉ VISSÉ

LAMES LARGES  
sans + value

PROFILS ALUMINIUM	
MONTANTS	70x45 / 65x45
TRAVERSES	85x60 / 70x35
BARREAUX	70x20
REPLISSAGE	100x20 / 200x20
ESPACE ENTRE BARREAUX	+/- 70 mm
MENEAX	70x28

LAMES BRISE-VUE SIMPLES  
sur 5 Modèles sans + value

Lames Z  
PERSIENNÉES  
SUR 5 Modèles

- Lames «Z» Horizontales / Verticales +10%.
- Largeur maxi des Lames «Z» 1.500 mm.
- Lames Horizontales avec meneau central.
- Plus de 3 mt de passage avec Lames «Z», rajouter 1 meneau par vantail.

LARGEUR ET CARACTERISTIQUES TECHNIQUES  
IDEM LAMES «Z»



## LES COULISSANTS SONT LIVRÉS AVEC

- ✓ 1 Guide à galets (nylon)
- ✓ 1 Platine de réception
- ✓ Serrure à canon européen, 3 clés
- ✓ Poignée aluminium
- ✓ Rail au sol à visser
- ✓ 1 Butée d'ouverture à visser
- ✓ Traverse basse renforcée pour automatisme



## POTEAU PRIX UNIT.

HAUTEUR	100x100	150x150	200x200
1.000	144	304	340
1.100	144	304	340
1.200	149	312	340
1.300	149	312	360
1.400	154	320	360
1.500	154	320	385
1.600	164	337	385
1.700	164	337	405
1.800	174	352	405

Platine à visser (poteau 200x200) 86€ /un.



## OPTIONS (forme A)

	PORTILLON	PORTAIL
Soudure des montants apparente	0	0
Lames Larges Horizontales	0	0
Lames Brise-vue simples	0	0
Lames «Z» type persiennées	10%	10%
RAL hors standard		300
Crémaillère nylon vissée	31 /ml	
Profil cache-crémaillère + crémaillère nylon	69 /ml	

Autres teintes ou modifications **NOUS CONSULTER**



AUTOPORTÉ LIMITÉ À 4500 mm LARGEUR

PRIX DU KIT = 1.663 € /un. voir page 65

FORME

A

(UNIQUEMENT)

## DÉCOR AVEC BARREAUX AJOURÉS LUSSAC

PORTILLON (forme A)					
H \ L	1.000	1.250	1.500	1.750	
1.000	837	864	894	922	
1.100	846	874	904	937	
1.200	858	885	914	949	
1.300	870	894	931	968	
1.400	876	909	938	984	
1.500	889	917	952	1000	
1.600	903	930	969	1015	
1.700	915	947	984	1137	
1.800	928	964	1002	1061	

PORTAIL COULISSANT (forme A)												
H \ L	2.500	2.750	3.000	3.250	3.500	3.750	4.000	4.250	4.500	4.750		
1.000	2090	2114	2144	2206	2256	2383	2440	2581	2621	2693		
1.100	2104	2158	2196	2254	2309	2438	2497	2642	2683	2764		
1.200	2142	2198	2245	2300	2364	2494	2562	2674	2711	2803		
1.300	2177	2238	2304	2353	2417	2560	2620	2734	2785	2866		
1.400	2222	2280	2350	2403	2482	2616	2674	2774	2834	2907		
1.500	2261	2316	2408	2463	2547	2671	2732	2836	2896	2968		
1.600	2305	2361	2465	2523	2611	2726	2793	2892	2956	3035		
1.700	2345	2407	2530	2570	2641	2750	2851	2953	3106	3244		
1.800	2387	2468	2581	2642	2693	2793	2897	3014	3142	3295		

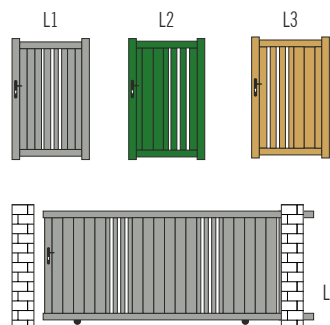

## DÉCOR AVEC TÔLE MICRO-PERFORÉE SAUTERNES

PORTILLON (forme A)					
H \ L	1.000	1.250	1.500	1.750	
1.000	901	926	957	985	
1.100	909	936	966	1001	
1.200	920	949	976	1011	
1.300	932	957	995	1031	
1.400	938	971	1002	1047	
1.500	953	979	1014	1062	
1.600	965	993	1032	1078	
1.700	977	1009	1051	1112	
1.800	989	1026	1066	1128	

PORTAIL COULISSANT (forme A)												
H \ L	2.500	2.750	3.000	3.250	3.500	3.750	4.000	4.250	4.500	4.750		
1.000	2169	2194	2226	2289	2341	2472	2533	2672	2705	2774		
1.100	2184	2239	2278	2339	2397	2531	2591	2718	2752	2823		
1.200	2223	2281	2330	2387	2453	2588	2659	2762	2799	2871		
1.300	2258	2323	2391	2442	2508	2657	2718	2806	2844	2927		
1.400	2305	2366	2439	2494	2577	2714	2774	2853	2894	2968		
1.500	2346	2405	2499	2556	2643	2771	2836	2897	2940	3028		
1.600	2392	2451	2558	2619	2710	2829	2898	2935	2985	3080		
1.700	2428	2498	2640	2693	2764	2855	2948	3024	3142	3284		
1.800	2458	2560	2672	2744	2805	2902	2997	3080	3193	3335		

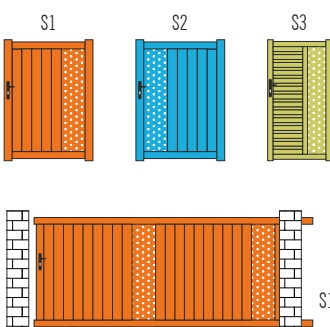

## DÉCOR AVEC TÔLE MICRO-PERFORÉE ET TRAVERSE MÉDIANE CHABLIS

PORTILLON (forme A)					
H \ L	1.000	1.250	1.500	1.750	
1.000	914	941	971	1002	
1.100	922	952	981	1018	
1.200	933	964	992	1029	
1.300	948	972	1012	1050	
1.400	954	987	1019	1067	
1.500	968	996	1033	1082	
1.600	980	1011	1051	1098	
1.700	990	1019	1064	1115	
1.800	1002	1039	1077	1131	

PORTAIL COULISSANT (forme A)												
H \ L	2.500	2.750	3.000	3.250	3.500	3.750	4.000	4.250	4.500	4.750		
1.000	2235	2285	2360	2385	2438	2508	2568	2617	2726	2850		
1.100	2265	2326	2403	2455	2491	2570	2622	2688	2820	2923		
1.200	2301	2364	2448	2498	2542	2625	2683	2757	2875	2997		
1.300	2343	2409	2487	2538	2590	2678	2747	2820	2937	3080		
1.400	2383	2456	2531	2576	2662	2730	2812	2884	3032	3159		
1.500	2426	2499	2574	2636	2704	2786	2871	2953	3097	3227		
1.600	2458	2545	2632	2695	2758	2852	2931	3025	3180	3307		
1.700	2528	2589	2709	2744	2811	2898	3002	3084	3257	3384		
1.800	2688	2754	2867	2934	2979	3063	3170	3285	3403	3463		

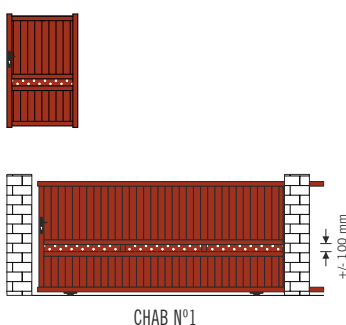

GAMME VILLAGE



## ← CORBIÈRES DÉCOR AVEC MENEAX VERTICAUX

		PORTILLON (forme A)			
H	L	1.000	1.250	1.500	1.750
1.000	907	937	968	996	
1.100	916	946	977	1012	
1.200	930	960	986	1019	
1.300	940	966	1006	1043	
1.400	950	981	1015	1058	
1.500	961	990	1024	1073	
1.600	974	1005	1044	1089	
1.700	986	1017	1073	1140	
1.800	1000	1038	1090	1155	

		PORTAIL COULISSANT (forme A)									
H	L	2.500	2.750	3.000	3.250	3.500	3.750	4.000	4.250	4.500	4.750
1.000	2177	2205	2236	2299	2351	2484	2544	2593	2636	2707	
1.100	2192	2249	2288	2351	2407	2544	2601	2662	2696	2780	
1.200	2232	2293	2341	2397	2464	2598	2670	2688	2722	2814	
1.300	2267	2334	2403	2454	2518	2667	2729	2746	2798	2882	
1.400	2317	2366	2453	2503	2588	2725	2787	2785	2845	2921	
1.500	2356	2415	2510	2567	2651	2783	2846	2848	2907	2985	
1.600	2402	2461	2569	2625	2720	2841	2909	2903	2968	3047	
1.700	2438	2505	2642	2703	2785	2866	2978	2968	3117	3259	
1.800	2479	2572	2683	2764	2846	2913	3027	3027	3172	3315	

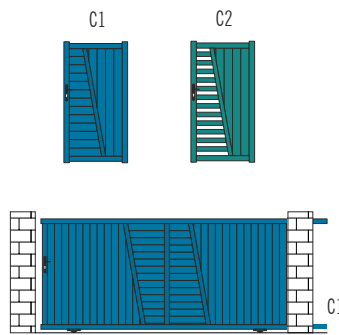

## ← CHINON DÉCOR CENTRAL AVEC MENEAX INCLINÉS

		PORTILLON (forme A)			
H	L	1.000	1.250	1.500	1.750
1.000	931	960	990	1022	
1.100	940	969	1001	1038	
1.200	952	982	1012	1049	
1.300	965	991	1031	1070	
1.400	972	1007	1039	1087	
1.500	987	1015	1054	1104	
1.600	1000	1030	1071	1120	
1.700	1010	1039	1085	1136	
1.800	1022	1060	1098	1154	

		PORTAIL COULISSANT (forme A)									
H	L	2.500	2.750	3.000	3.250	3.500	3.750	4.000	4.250	4.500	4.750
1.000	2236	2288	2364	2389	2444	2514	2577	2628	2739	2795	
1.100	2267	2329	2408	2461	2498	2579	2632	2698	2835	2922	
1.200	2303	2368	2454	2505	2550	2635	2693	2769	2890	2989	
1.300	2347	2414	2493	2546	2599	2689	2759	2835	2953	3021	
1.400	2387	2462	2539	2584	2672	2742	2824	2898	3051	3140	
1.500	2432	2506	2583	2646	2715	2798	2886	2968	3116	3203	
1.600	2464	2553	2642	2705	2770	2866	2947	3044	3201	3284	
1.700	2536	2598	2720	2755	2823	2912	3019	3103	3279	3385	
1.800	2698	2766	2882	2950	2997	3081	3191	3308	3427	3507	

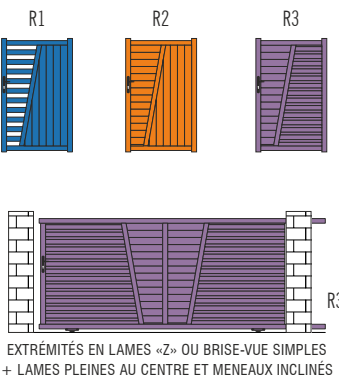

## ← RINESALTES DÉCOR AVEC MENEAX INCLINÉS TYPE «V»

		PORTILLON (forme A)			
H	L	1.000	1.250	1.500	1.750
1.000	940	969	1001	1032	
1.100	950	979	1011	1049	
1.200	961	992	1022	1059	
1.300	975	1002	1041	1081	
1.400	982	1017	1050	1099	
1.500	998	1025	1064	1115	
1.600	1010	1040	1082	1131	
1.700	1020	1050	1097	1148	
1.800	1032	1070	1109	1165	

		PORTAIL COULISSANT (forme A)									
H	L	2.500	2.750	3.000	3.250	3.500	3.750	4.000	4.250	4.500	4.750
1.000	2258	2310	2388	2412	2468	2540	2602	2653	2765	2876	
1.100	2290	2352	2432	2486	2522	2604	2657	2724	2862	2976	
1.200	2327	2392	2478	2530	2574	2660	2719	2797	2918	3040	
1.300	2370	2439	2518	2570	2624	2715	2786	2862	2981	3095	
1.400	2410	2487	2564	2609	2699	2768	2853	2927	3080	3172	
1.500	2455	2532	2608	2671	2742	2826	2914	2998	3147	3269	
1.600	2489	2578	2667	2733	2798	2895	2976	3073	3232	3376	
1.700	2560	2623	2748	2783	2852	2942	3049	3133	3311	3458	
1.800	2724	2794	2910	2978	3026	3112	3222	3341	3461	3569	

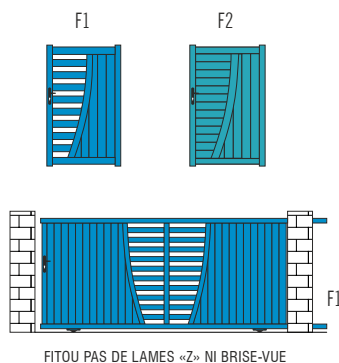

## ← FITOU DÉCOR CENTRAL AVEC MENEAX CINTRÉS

		PORTILLON (forme A)			
H	L	1.000	1.250	1.500	1.750
1.000	978	1008	1040	1074	
1.100	988	1019	1052	1090	
1.200	1001	1033	1063	1102	
1.300	1015	1042	1084	1125	
1.400	1021	1058	1091	1142	
1.500	1037	1067	1106	1160	
1.600	1051	1082	1126	1176	
1.700	1061	1091	1140	1194	
1.800	1074	1114	1155	1212	

		PORTAIL COULISSANT (forme A)									
H	L	2.500	2.750	3.000	3.250	3.500	3.750	4.000	4.250	4.500	4.750
1.000	2303	2356	2436	2461	2517	2591	2654	2706	2820	2915	
1.100	2336	2399	2481	2535	2572	2656	2710	2780	2919	3019	
1.200	2374	2440	2528	2581	2627	2714	2773	2853	2976	3091	
1.300	2417	2488	2568	2621	2678	2769	2842	2919	3041	3165	
1.400	2458	2537	2615	2661	2753	2823	2910	2986	3142	3284	
1.500	2504	2582	2660	2724	2797	2883	2972	3058	3210	3365	
1.600	2539	2630	2720	2787	2854	2952	3036	3134	3298	3448	
1.700	2612	2676	2803	2838	2909	3000	3110	3197	3377	3529	
1.800	2780	2849	2968	3038	3087	3174	3286	3407	3530	3764	



MONTANTS	85x60
REPLISSAGE	200x35 / 150x35
PROFIL LAME BASSE	100x35
(pour pas de 100 mm)	



**OPTIONS**

PORTILLON PORTAIL

Vantaux tiercé (forme A) vantail maxi 2 m	-	82
Lames larges horizontales	0	0
Gâche électrique (portillon uniquement)	149	-
Profil de réception pour gâche de portillon	65	-
Serrure électrique en applique (au sol)	-	194
Montage sur paumelles	51	102
+ value   Ouverture 180° (PAUMELLES SIMPLES DÉPORTÉES)	129	257
+ value   Verrou à baionnette posé (POUR OUV. EXT.)	-	90
Renfort pour automatisme enterré	-	138
Récupérateur de pente (arrière piliers) OUV. MANUEL	122	245
1 Barre de contreventement	-	139
1 Arrêt avec blocage position ouverte	27	27
1 Butée d'arrêt ouverture (portail auto)	19	19
1 Socle à visser pour butée	13	13
RAL hors standard	300	

**PORTAIL SANS TRAVERSE, LAMES ÉPAISSEUR 35mm**  
ASSEMBÉS ET VISSÉS A 2 MONTANTS D'EXTRÉMITÉ DE 85X65



**POTEAU**

PRIX UNIT.

HAUTEUR	100x100	150x150	200x200
1.000	144	304	340
1.100	144	304	340
1.200	149	312	340
1.300	149	312	360
1.400	154	320	360
1.500	154	320	385
1.600	164	337	385
1.700	164	337	405
1.800	174	352	405
1.900	174	352	424
2.000	185	368	424
2.100	190	375	438
2.200	198	384	452

Platine à visser (poteau 200x200) **86€** /un.



**LES BATTANTS SONT LIVRÉS AVEC**

- ✓ Serrure à canon européen, 3 clés
- ✓ Poignée aluminium
- ✓ Sabot de sol
- ✓ Gonds multi-reglages (à visser ou à sceller)
- ✓ Lame interm. ou basse renforcée pour automatisme

**FORME**

**A** (UNIQUEMENT)

AVEC LAMES DE 200x35 HORIZONTALES  
(\* avec lame basse de 100x35)

**CAHORS 200**

**PORTILLON (forme A)**

H \ L	1.000	1.250	1.500	1.750
* 990	777	804	837	898
1.090	786	815	857	930
* 1.190	798	828	883	963
1.290	811	837	911	993
* 1.390	828	861	940	1023
1.490	845	884	969	1055
* 1.590	869	912	1013	1087
1.690	917	946	1037	1117
* 1.790	946	982	1058	1141
1.890	1007	1044	1101	1187
* 1.990	1039	1081	1140	1251
2.090	1087	1145	1219	1304

**PORTAIL BATTANT (forme A)**

H \ L	2.500	2.750	3.000	3.250	3.500	3.750	4.000	4.250	4.500
* 990	1544	1569	1622	1729	1796	1874	1929	1988	2054
1.090	1570	1588	1672	1786	1859	1924	1986	2052	2115
* 1.190	1587	1614	1716	1846	1920	1985	2051	2109	2186
1.290	1613	1658	1781	1903	1984	2048	2107	2172	2237
* 1.390	1703	1749	1826	1961	2046	2108	2170	2225	2303
1.490	1733	1793	1882	2021	2109	2168	2224	2290	2346
* 1.590	1787	1845	1948	2078	2171	2233	2287	2333	2432
1.690	1846	1895	1993	2136	2233	2299	2332	2426	2533
* 1.790	1949	2003	2108	2196	2273	2340	2427	2532	2629
1.890	2003	2083	2184	2274	2359	2436	2523	2616	2707
* 1.990	2067	2157	2258	2370	2486	2589	2706	2825	2913
2.090	2136	2247	2330	2454	2586	2711	2830	2947	3063



CAHORS 200



CAHORS 200 avec une règle de 100

AVEC LAMES DE 150x35 HORIZONTALES  
(\* avec lame basse de 100x35)

**CAHORS 150**

**PORTILLON (forme A)**

H \ L	1.000	1.250	1.500	1.750
990	777	804	837	898
* 1.090	786	815	857	930
1.140	793	819	871	943
* 1.240	802	831	899	975
1.290	811	837	911	993
* 1.340	822	853	933	1005
1.440	833	869	995	1039
* 1.540	859	890	1005	1073
1.590	869	912	1013	1087
* 1.690	917	946	1037	1117
1.740	937	976	1048	1132
* 1.840	958	999	1082	1155
1.890	1007	1044	1101	1187
* 1.990	1039	1081	1140	1251
2.040	1065	1113	1187	1277

**PORTAIL BATTANT (forme A)**

H \ L	2.500	2.750	3.000	3.250	3.500	3.750	4.000	4.250	4.500
990	1544	1569	1622	1729	1796	1874	1929	1988	2054
* 1.090	1570	1588	1672	1786	1859	1924	1986	2052	2115
1.140	1574	1601	1705	1832	1907	1973	2037	2097	2172
* 1.240	1606	1667	1773	1891	1965	2035	2090	2166	2221
1.290	1613	1658	1781	1903	1984	2048	2107	2172	2237
* 1.340	1689	1729	1809	1945	2009	2086	2136	2203	2281
1.440	1715	1772	1849	1998	2088	2147	2201	2267	2327
* 1.540	1782	1850	1935	2067	2157	2214	2268	2322	2417
1.590	1787	1845	1948	2078	2171	2233	2287	2333	2432
* 1.690	1846	1895	1993	2136	2233	2299	2332	2426	2533
1.740	1874	1930	2030	2173	2250	2330	2406	2518	2611
* 1.840	1982	2056	2168	2247	2330	2416	2507	2596	2682
1.890	2003	2083	2184	2274	2359	2436	2523	2616	2707
* 1.990	2067	2157	2258	2370	2486	2589	2706	2825	2913
2.040	2099	2215	2300	2412	2549	2670	2798	2904	3009



CAHORS 150



CAHORS 150 avec une règle de 100

AUCUNE MODIFICATION N'EST POSSIBLE

**CAHORS STANDARD**

**PORTILLON (forme A)**

H \ L	1.000	
1.490	740	LAMES DE 200
1.690	805	

H \ L	1.000	
1.590	760	LAMES DE 150
1.740	820	

**PORTAIL BATTANT (forme A)**

H \ L	3.000	3.500	4.000	
1.490	1718	1870	1972	LAMES DE 200
1.690	1819	1980	2068	

H \ L	3.000	3.500	4.000	
1.590	1778	1925	2030	LAMES DE 150
1.740	1854	1995	2134	

CAHORS 200



avec une règle de 100

CAHORS 150

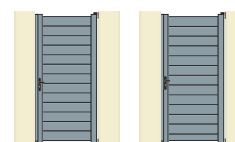

avec une règle de 100





MONTANTS	85x60
REMPLEISSAGE	200x35 / 150x35
PROFIL LAME BASSE	100x35
(pour pas de 100 mm)	



**OPTIONS (forme A)**

PORTILLON PORTAIL

RAL hors standard	300
Crémaillère nylon vissée	31 /ml
Profil cache-crémaillère + crémaillère nylon	69 /ml
▶ Autres teintes ou modifications	<b>NOUS CONSULTER</b>

**PORTAIL SANS TRAVERSE, LAMES EPAISSEUR 35mm**

ASSEMBÉS ET VISSÉS A 2 MONTANTS D'EXTRÉMITÉ DE 85X65



**POTEAU**

PRIX UNIT.

HAUTEUR	100x100	150x150	200x200
1.000	144	304	340
1.100	144	304	340
1.200	149	312	340
1.300	149	312	360
1.400	154	320	360
1.500	154	320	385
1.600	164	337	385
1.700	164	337	405
1.800	174	352	405
1.900	174	352	424
2.000	185	368	424
2.100	190	375	438
2.200	198	384	452

Platine à visser (poteau 200x200) **86€** /un.



**LES COULISSANTS SONT LIVRÉS AVEC**

- ✓ 1 Guide à galets (nylon)
- ✓ 1 Platine de réception
- ✓ Serrure à canon européen, 3 clés
- ✓ Poignée aluminium
- ✓ Rail au sol à visser
- ✓ 1 Butée d'ouverture à visser
- ✓ Traverse basse renforcée pour automatisme

**FORME**

**A** (UNIQUEMENT)

**FORME A UNIQUEMENT**

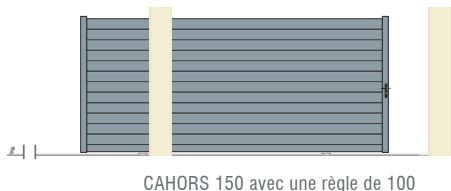
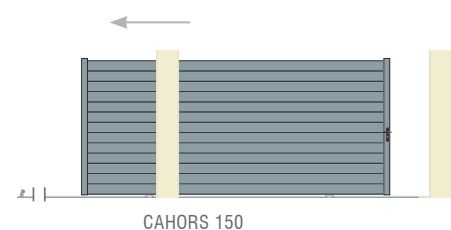
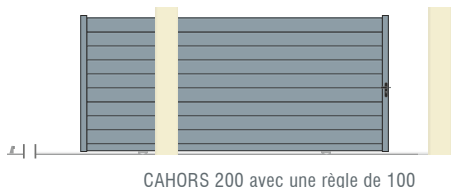
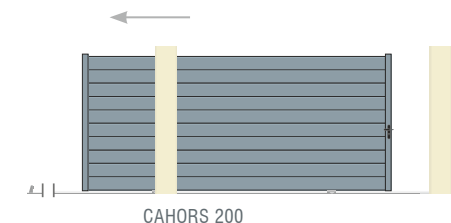

**CAHORS 200** AVEC LAMES DE 200x35 HORIZONTALES  
(\* avec lame basse de 100x35)

		PORTAIL COULISSANT (forme A)									
H	L	2.500	2.750	3.000	3.250	3.500	3.750	4.000	4.250	4.500	4.750
*	990	2024	2075	2139	2192	2245	2295	2354	2385	2475	2549
*	1.090	2054	2114	2191	2243	2278	2356	2379	2472	2547	2659
*	1.190	2090	2152	2235	2286	2329	2378	2467	2542	2654	2765
*	1.290	2132	2198	2274	2325	2377	2463	2532	2647	2749	2845
*	1.390	2171	2244	2317	2361	2448	2531	2643	2738	2842	2978
*	1.490	2213	2287	2360	2450	2520	2640	2734	2840	2975	3070
*	1.590	2246	2332	2459	2532	2642	2736	2838	2971	3065	3169
*	1.690	2314	2468	2535	2643	2735	2849	2973	3062	3168	3250
*	1.790	2472	2539	2645	2740	2850	2974	3059	3165	3248	3358
*	1.890	2530	2639	2752	2856	2972	3065	3170	3250	3350	3470
*	1.990	2640	2748	2859	2975	3080	3169	3254	3365	3475	3595
*	2.090	2750	2852	2965	3080	3190	3270	3366	3480	3590	3699

**CAHORS 150** AVEC LAMES DE 150x35 HORIZONTALES  
(\* avec lame basse de 100x35)

		PORTAIL COULISSANT (forme A)									
H	L	2.500	2.750	3.000	3.250	3.500	3.750	4.000	4.250	4.500	4.750
*	990	2024	2075	2139	2192	2245	2295	2354	2385	2475	2549
*	1.090	2054	2114	2191	2243	2278	2356	2379	2472	2547	2659
*	1.140	2070	2130	2215	2265	2310	2365	2410	2505	2598	2710
*	1.240	2110	2180	2255	2310	2360	2429	2518	2598	2705	2815
*	1.290	2132	2198	2274	2325	2377	2463	2532	2647	2749	2845
*	1.390	2171	2244	2317	2361	2448	2531	2643	2738	2842	2978
*	1.440	2180	2256	2345	2430	2499	2590	2695	2792	2925	3030
*	1.540	2213	2287	2360	2450	2520	2640	2734	2840	2975	3070
*	1.590	2246	2332	2459	2532	2642	2736	2838	2971	3065	3169
*	1.690	2314	2468	2535	2643	2735	2849	2973	3062	3168	3250
*	1.740	2450	2520	2625	2720	2830	2954	3040	3145	3228	3340
*	1.840	2510	2619	2730	2835	2949	3045	3150	3230	3330	3450
*	1.890	2530	2639	2752	2856	2972	3065	3170	3250	3350	3470
*	1.990	2640	2748	2859	2975	3080	3169	3254	3365	3475	3595
*	2.040	2730	2832	2945	3060	3170	3250	3345	3460	3570	3680

AUCUNE MODIFICATION N'EST POSSIBLE

**CAHORS STANDARD**

		PORTILLON (forme A)	
H	L	1.000	
1.490	740	<b>LAMES DE 200</b>	
1.690	805		
H	L	1.000	
1.590	760	<b>LAMES DE 150</b>	
1.740	820		

		PORTAIL COULISSANT (forme A)		
H	L	3.000	3.500	4.000
1.490	2210	2370	2584	<b>LAMES DE 200</b>
1.690	2385	2585	2823	
H	L	3.000	3.500	4.000
1.590	2309	2492	2688	<b>LAMES DE 150</b>
1.740	2480	2680	2890	



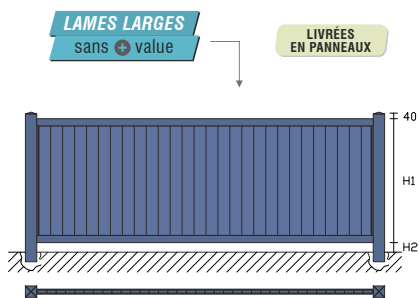

### Clôture à Panneau Plein

Lames horizontales ou verticales  
Aluminium thermolaqué  
Traverses: 65x35  
Lames de remplissage: 100x20

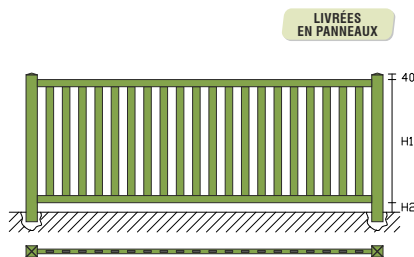

### Clôture Barreaudée

Aluminium thermolaqué  
Traverses: 65x35  
Barreaux: 70x20



### Poteau intermédiaire

(à visser et à sceller)  
Profil: 80x80 et 50x50  
Scellement prévu: 150 mm



Ecart maxi entre poteaux: 2 mt



### Clôture à Panneau Lames Brise-Vue simples

Lames horizontales  
Cache-vue partiel (vision côté extérieur occulté)  
Traverses: 65x35  
Lames de remplissage brise-vue simples: 110x20  
Panneau (2 mt maxi)

LIVRÉES EN PANNEAUX

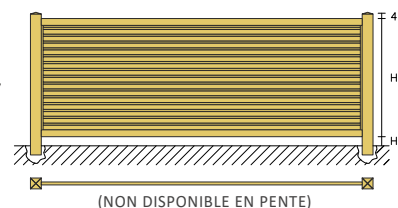

### Clôture à Panneau Lames «Z»

Lames horizontales ou verticales  
Cache-vue partiel (vision côté extérieur occultée)  
Traverses: 65x35  
Lames «Z» de remplissage: 120x20  
Panneau (2 mt maxi)



LIVRÉES EN PANNEAUX

### Clôture à Lisses

Aluminium thermolaqué  
1/ 2/ 3 lisses  
Lisses: 80x20

LIVRÉES EN KIT

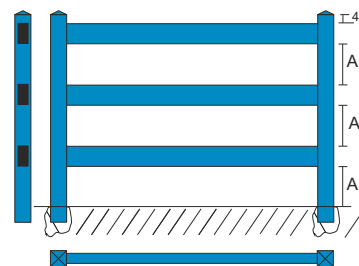
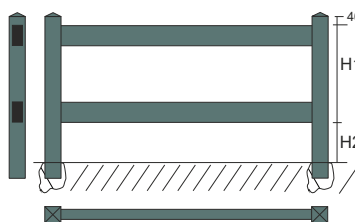
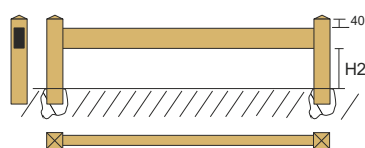

## TARIF CLÔTURES ET POTEAUX

H	CLÔTURES (le ml)						POTEAUX (l'unité)		
	BARREAUDÉE	PLEINE ou BRISE-VUE SIMPLES	LAMES «Z» HORIZONTALES ou VERTICALES	1 LISSE (80x20)	2 LISSES (80x20)	3 LISSES (80x20)	EXTRÉMITÉ À VISSER (80x20)	INTERMÉDIAIRE OU EXTRÉMITÉ À SCELLER (50x50x2)	INTERMÉDIAIRE OU EXTRÉMITÉ À SCELLER (80x80x2)
400	131	147	159	17	34	50	20	23	38
600	150	177	202	17	34	50	24	24	46
800	172	214	245	17	34	50	26	25	54
1.000	194	236	288	17	34	50	28	29	64
1.200	213	255	330	17	34	50	30	33	71



Réservation boîte aux lettres	158€
Clôture en angle autre que 90° ou en pente	sur devis
Clôture plein avec lames 45° (fougères)	50€/m2
Clôture avec lisse haute cintrée ou CDG	51€/ml
Entre murs ou départ d'un mur: à sceller ou à visser (traverses avec platines) à préciser	



Embase à visser pour poteaux (50x50)	17€ / unit.
Embase à visser pour poteaux (80x80)	22€ / unit.
Embase à visser pour traverse	14€ / unit.
Embase (étrier) à visser pour lisse	10€ / unit.



# CLÔTURES BRISE-VUE

CONTEMPORAINES

*ligne horizontale*

LIVRÉE EN KIT

**26** RALS STANDARDS  
MAT OU TEXTURÉ  
(NON DISPONIBLE EN TON BOIS)



**NEW**  
2021



## POTEAU D'ANGLE VARIABLE



## ATOUTS INCONTESTABLES



DURABLE



PEU D'ENTRETIEN



RAPIDE À POSER



INTIMITÉ  
PRÉSERVÉE



POTEAUX  
80x80 / 80x25



HAUTEUR  
420 à 2030 mm

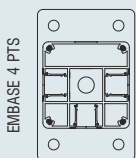

**POTEAU  
MULTIDÉPART**  
PROFIL 80x80  
D'ANGLE 90°

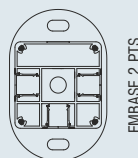

**DEMI-POTEAU**  
PROFIL 80x25

## POTEAU MULTIDÉPART ALUMINIUM

Les diverses implantations du poteau multifonction au sol ou sur muret.

Utilisé en départ et finition, en poteau d'angle et intermédiaire, il suffit d'insérer les closoirs sur les faces du poteau non utilisés.

**D'installation rapide** il suffit de sceller ou le visser sur muret ou au sol, ensuite enfilez les lames et les closoirs dans les poteaux.

Les closoirs qui servent de câbles entre les lisses sont prédecoupés en usine.

Toutes les clôtures de la gamme horizontale sont équipées de poteaux multidépart, les hauteurs des poteaux sont en fonction de la hauteur des clôtures (se reporter aux tableaux du tarif et croquis des clôtures).

En fonction de la clôture, nous vous conseillons de réduire l'entraxe des poteaux lorsque vous dépassez 1.200 mm de hauteur.

Nous vous conseillons une fixation par scellement pour plus de 1.200 mm de hauteur.

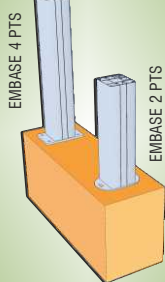

POTEAU AVEC EMBASE  
À VISSER

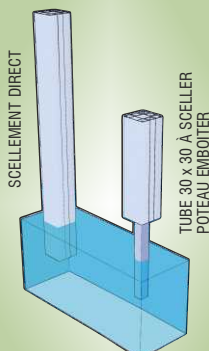

POTEAU À SCELLER



### MODES DE FIXATION DES POTEAUX

HAUTEUR (mm)	MODES DE FIXATION
≤ 1070	avec embase 2 points de fixation, épaisseur 10 mm à visser au poteau
≤ 1630	avec tube acier 30x30 à sceller
≤ 1630	multidépart avec embase 4 points de fixation, 10 mm vissée au poteau
≤ 2100	multidépart par scellement direct



# CLÔTURES BRISE-VUE

CONTEMPORAINES



Réalisez vous-même votre clôture pleine, ajourée ou faites une belle composition, pleine en partie basse et ajourée en partie haute.

CLÔTURES À LAMES HORIZONTALES

LIVRÉES EN KIT

*ligne horizontale*

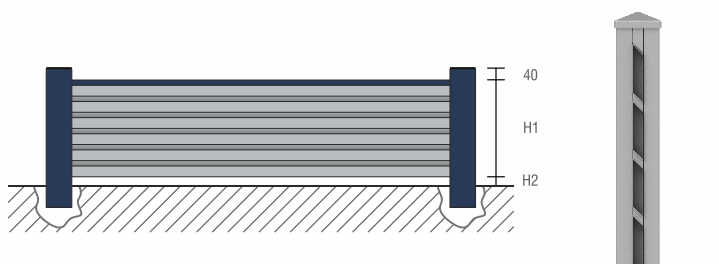

## TARIF CLÔTURE ET POTEAU A SCELLER CH1 - LAMES PERSIENNEES

**CH1**

Clôture Lames «Brise-vue» Persiennées Ajourées

HAUTEUR HORS SOL	TARIF POTEAU	POTEAU d'ANGLE	TARIF (ml) CLÔTURE	QT. de LAMES
440	48	80	61	4
545	54	87	77	5
650	61	98	92	6
755	67	107	107	7
860	68	114	121	8
965	74	123	138	9
1070	80	133	153	10
1175	86	144	168	11
1280	93	153	184	12
1385	99	164	199	13
1490	106	173	214	14
1595	112	183	230	15
1700	117	194	245	16
1805	123	202	259	17
1910	129	212	275	18
2015	134	221	290	19

- Lames 110x20
- Enfilez (glisser) les lames et les closoirs prédécoupés dans les poteaux
- Poteaux de départ et intermédiaire avec closoirs
- Entraxe des poteaux 2150mm maxi, jusqu'à 1200 de hauteur
- Réduire l'entraxe à 1500mm avec une hauteur supérieure à 1200
- Intervalle fixe entre les lames (un autre intervalle sur consultation)
- Poteau à sceller dans le muret, 150mm

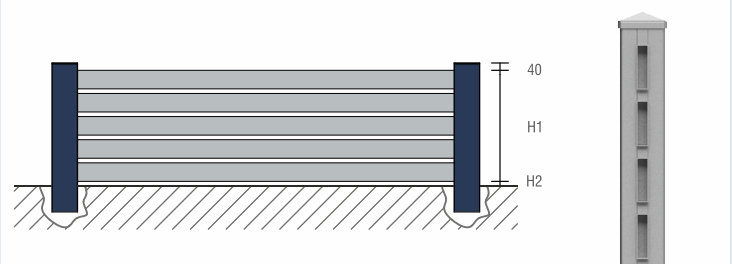

## TARIF CLÔTURE ET POTEAU A SCELLER CH2 - LAMES 80x20 HORIZONTALES AJOURÉES

**CH2**

Clôture Lames 80x20 Ajourées

HAUTEUR HORS SOL	TARIF POTEAU	POTEAU d'ANGLE	TARIF (ml) CLÔTURE	QT. de LAMES
420	48	80	57	4
520	54	87	71	5
620	61	98	86	6
720	67	107	100	7
820	68	114	114	8
920	73	123	129	9
1020	79	133	143	10
1120	84	144	157	11
1220	90	153	171	12
1320	96	164	186	13
1420	101	173	200	14
1520	107	183	214	15
1620	112	188	228	16
1720	117	197	243	17
1820	123	204	257	18
1920	129	212	271	19
2020	134	221	286	20

- Enfilez (glisser) les lames et les closoirs prédécoupés dans les poteaux
- Poteaux avec closoirs
- Entraxe des poteaux 2150mm maxi, jusqu'à 1200 de hauteur
- Réduire l'entraxe à 1500mm avec une hauteur supérieure à 1200
- Intervalle entre les lisses de 10 à 50 mm
- Poteau à sceller dans le muret, 150mm

Intervalle entre les lisses: ajour 20mm dans le tableau ci-dessus



Poteau d'angle à visser

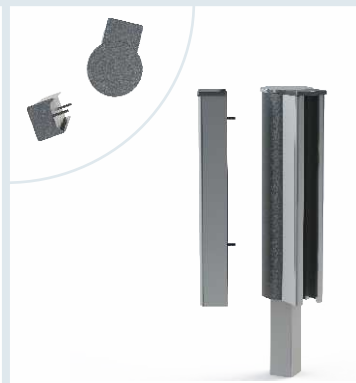

Poteau d'angle avec tube 30x30 à sceller

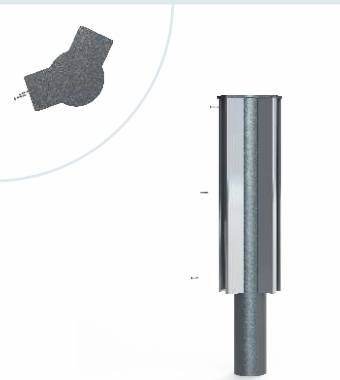

Poteau d'angle à sceller



Poteau d'angle

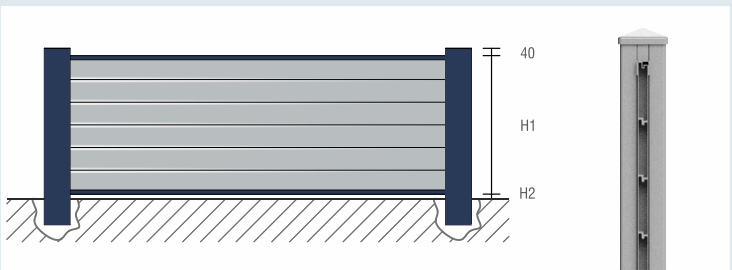

## TARIF CLÔTURE ET POTEAU A SCELLER CH3.B - PLEINE LAMES 100x20 HORIZONTALES

**CH3.B**

Clôture Pleine Lames 100x20

HAUTEUR HORS SOL	TARIF POTEAU	POTEAU d'ANGLE	TARIF (ml) CLÔTURE	QT. de LAMES
430	48	80	57	4
530	54	87	71	5
630	61	98	86	6
730	67	107	100	7
830	68	114	114	8
930	73	123	129	9
1030	79	133	143	10
1130	84	144	157	11
1230	90	153	171	12
1330	96	164	186	13
1430	101	173	200	14
1530	107	183	214	15
1630	112	188	228	16
1730	117	197	243	17
1830	123	204	257	18
1930	129	212	271	19
2030	134	221	286	20

- Enfiler (glisser) les lames et les closoirs prédécoupés dans les poteaux ensuite fixer les profils «U» de finition sur la lisse haute et basse
- Poteaux de départ et intermédiaire avec closoirs
- Entraxe des poteaux 2150mm maxi, jusqu'à 1200 de hauteur
- Réduire l'entraxe à 1500mm avec une hauteur supérieure à 1200
- Poteau à sceller dans le muret, 150mm



Embase 2 points de fixation à visser au poteau ≤ 1.070 mm	21€ / unit.
Embase 3 points de fixation pour poteau d'angle ≤ 1.630 mm	26€ / unit.
Embase 4 points de fixation vissé au poteau ≤ 1.630 mm	31€ / unit.
Tube acier (30 x 30 mm) à sceller pour fixer le poteau (hauteur maxi 1600)	16€ / unit.



### Pour information:

Les clôtures Brise-vue CH3.B / CH4.B / CH5.B / CH6.B ont subi une modification au niveau des règles, épaisseur des parois et renforts. La vue extérieure reste la même.



# CLÔTURES BRISE-VUE

CONTEMPORAINES



Réalisez vous-même

votre clôture pleine, ajourée ou faites **une belle composition**, pleine en partie basse et ajourée en partie haute.

» CLÔTURES À LAMES HORIZONTALES « «

LIVRÉES EN KIT

*ligne horizontale*

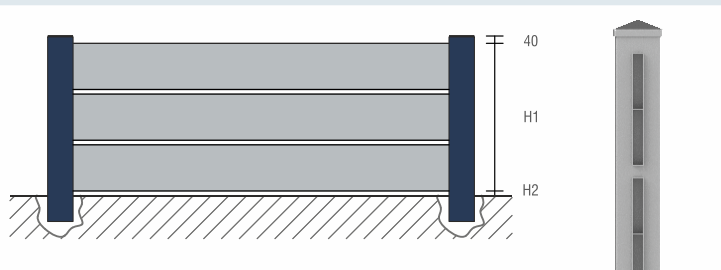

## TARIF CLÔTURE ET POTEAU A SCELLER CH4.B - LAMES 200x20 HORIZONTALES AJOURÉES

### CH4.B

#### Clôture Lames 200x20 Ajourées

HAUTEUR HORS SOL	TARIF POTEAU	POTEAU d'ANGLE	TARIF (ml) CLÔTURE	QT. de LAMES
440	48	80	57	2
660	61	98	86	3
880	71	114	114	4
1100	83	143	143	5
1320	96	164	171	6
1540	107	183	200	7
1760	118	199	228	8
1980	131	214	257	9
2200	142	239	286	10

- Enfilez (glisser) les lames et les closoirs prédécoupés dans les poteaux
- Poteaux avec closoirs
- Entraxe des poteaux 2150mm maxi, jusqu'à 1200 de hauteur
- Réduire l'entraxe à 1500mm avec une hauteur supérieure à 1200
- Intervalle entre les lisses de 10 à 50 mm
- Poteau à sceller dans le muret, 150mm

Intervalles entre les lisses: ajour 20mm dans le tableau ci-dessus

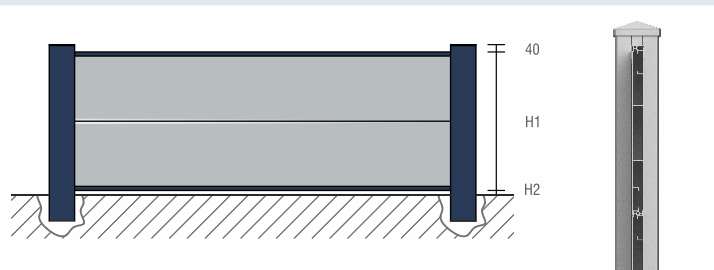

## TARIF CLÔTURE ET POTEAU A SCELLER CH6.B - PLEINE LAMES 300x20 HORIZONTALES

### CH6.B

#### Clôture Pleine Lames 300x20

HAUTEUR HORS SOL	TARIF POTEAU	POTEAU d'ANGLE	TARIF (ml) CLÔTURE	QT. de LAMES
630	61	98	90	2
930	73	123	135	3
1230	90	153	180	4
1530	107	183	224	5
1830	123	204	269	6
2130	139	224	314	7

- Enfiler (glisser) les lames et les closoirs prédécoupés dans les poteaux, ensuite fixer les profils «U» de finition sur la lisse haute et basse
- Poteaux de départ et intermédiaire avec closoirs
- Entraxe des poteaux 2150mm maxi, jusqu'à 1200 de hauteur
- Réduire l'entraxe à 1500mm avec une hauteur supérieure à 1200
- Poteau à sceller dans le muret, 150mm

Platine à visser (pour poteau) 20€/unit. pour hauteur 1200 maxi

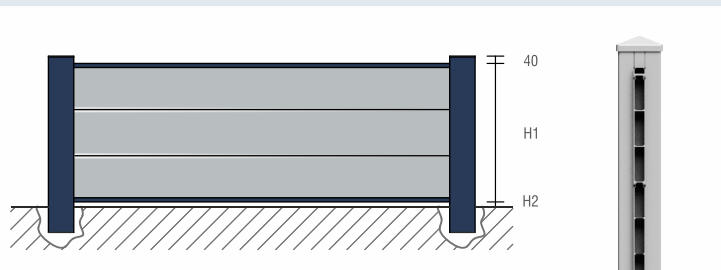

## TARIF CLÔTURE ET POTEAU A SCELLER CH5.B - PLEINE LAMES 200x20 HORIZONTALES

### CH5.B

#### Clôture Pleine Lames 200x20

HAUTEUR HORS SOL	TARIF POTEAU	POTEAU d'ANGLE	TARIF (ml) CLÔTURE	QT. de LAMES
430	48	80	57	2
630	61	98	86	3
830	68	114	114	4
1030	79	133	143	5
1230	90	153	171	6
1430	101	173	200	7
1630	112	188	228	8
1830	123	204	257	9
2030	134	217	286	10

- Enfiler (glisser) les lames et les closoirs prédécoupés dans les poteaux, ensuite fixer les profils «U» de finition sur la lisse haute et basse
- Poteaux de départ et intermédiaire avec closoirs
- Entraxe des poteaux 2150mm maxi, jusqu'à 1200 de hauteur
- Réduire l'entraxe à 1500mm avec une hauteur supérieure à 1200
- Poteau à sceller dans le muret, 150mm

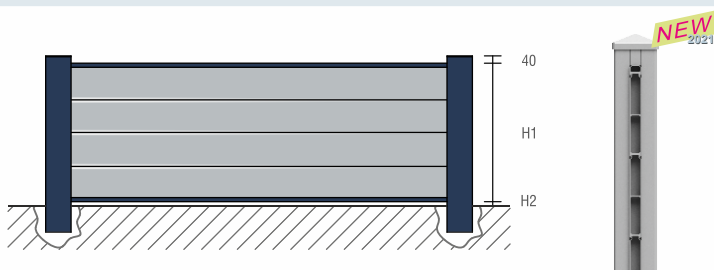

## TARIF CLÔTURE ET POTEAU A SCELLER CH7 - PLEINE LAMES 150x20 HORIZONTALES

### CH7

#### Clôture Pleine Lames 150x20

HAUTEUR HORS SOL	TARIF POTEAU	POTEAU d'ANGLE	TARIF (ml) CLÔTURE	QT. de LAMES
330	42	73	45	2
480	51	85	67	3
630	61	98	90	4
780	68	110	112	5
930	73	123	135	6
1080	82	138	157	7
1230	90	153	180	8
1380	98	168	202	9
1530	107	183	225	10
1680	115	193	247	11
1830	123	204	270	12
1980	131	214	292	13
2130	139	224	315	14

- Enfiler (glisser) les lames et les closoirs prédécoupés dans les poteaux ensuite fixer les profils «U» de finition sur la lisse haute et basse
- Poteaux de départ et intermédiaire avec closoirs
- Entraxe des poteaux 2150mm maxi, jusqu'à 1200 de hauteur
- Réduire l'entraxe à 1500mm avec une hauteur supérieure à 1200
- Poteau à sceller dans le muret, 150mm



Embase 2 points de fixation à visser au poteau ≤ 1.070 mm	21€/ unit.
Embase 3 points de fixation pour poteau d'angle ≤ 1.630 mm	26€/ unit.
Embase 4 points de fixation vissé au poteau ≤ 1.630 mm	31€/ unit.
Tube acier (30 x 30 mm) à sceller pour fixer le poteau (hauteur maxi 1600)	16€/ unit.

#### Pour information:

Les clôtures Brise-vue CH3.B / CH4.B / CH5.B / CH6.B ont subi une modification au niveau des règles, épaisseur des parois et renforts. La vue extérieure reste la même.



EXPÉDITEUR \_\_\_\_\_

DATE DE RÉCEPTION \_\_\_\_\_

DATE DE RENVOI \_\_\_\_\_



VILLAGE



BATTANTS

N° CDE: \_\_\_\_\_

**Société :** \_\_\_\_\_  
**Adresse Livraison :** \_\_\_\_\_  
 \_\_\_\_\_  
 \_\_\_\_\_  
**ATTENTION LIVRAISON**  SUR CHANTIER **100€** DE PORT

**DEMANDE DE PRIX**  **CONFIRMATION DE COMMANDE**

RÉF CLIENT \_\_\_\_\_

**DÉLAIS** \_\_\_\_\_ **SEMAINES**  
 ( après réception de la confirmation de commande et des plans avec votre **BON POUR ACCORD** )  
 TRANSPORT PAR SEMI-REMORQUE (**ATTENTION À L'ACCESSIBILITÉ**)

**PRIX NET** \_\_\_\_\_

**MODÈLE** \_\_\_\_\_ **FORME** \_\_\_\_\_  
**COULEUR RAL** \_\_\_\_\_  TEXTURÉ  MAT

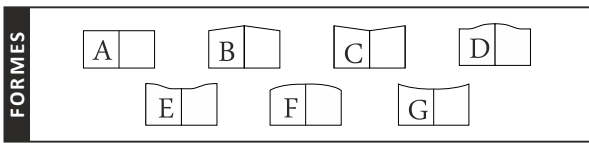

Modèles **DESIGN** (FORME A) UNIQUEMENT

		DIMENSIONS	
LARGEUR ENTRE PILIERS (sans jeu)		<b>L</b>	mm
HAUTEUR DES PILIERS (sous chapeaux)		<b>H1</b>	mm
HAUTEUR AU MONTANT (hors gond)		<b>H2</b>	mm
HAUTEUR A LA FLÈCHE	VALEUR DE LA FLÈCHE: 150 mm pour L≤3500 mm 200 mm pour L>3500 mm	<b>H3</b>	mm
		HAUTEUR AU GOND (+ 150 mm / + 200 mm)	

**OPTIONS**

SERRURE ET POIGNÉE  SANS SERRURE ET POIGNÉE  
 SERRURE ÉLECTRIQUE EN APPLIQUE  
 RENFORT POUR AUTOMATISME ENTERRÉ

2 ARRÊTS AVEC BLOCAGE  À SCELLER  À VISSER  
 2 BUTÉES D'ARRÊT  À SCELLER  À VISSER  
 VANTAUX TIERCÉ (FORME A UNIQ.)  1/3 2/3  2/3 1/3  
 BARRE DE CONTREVENTEMENT

LAMES A 45° (fougère)  Partie Basse  Partie Haute  
 LAMES (100x20)  LAMES (150x20)  
 LAMES LARGES (200x20)  LAMES EXTRA-LARGES (300x20)  
 LAMES BRISE-VUE SIMPLES  LAMES «Z» PERSIENNÉES

MONTAGE DES LAMES  Horizontales  Verticales

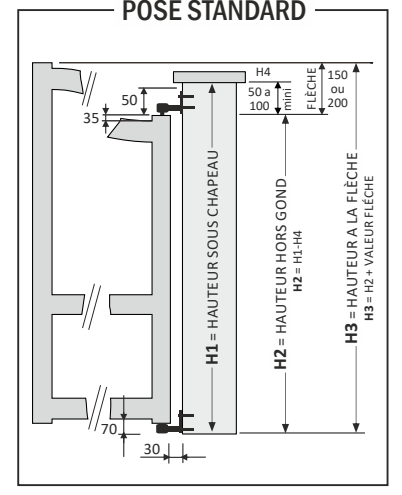
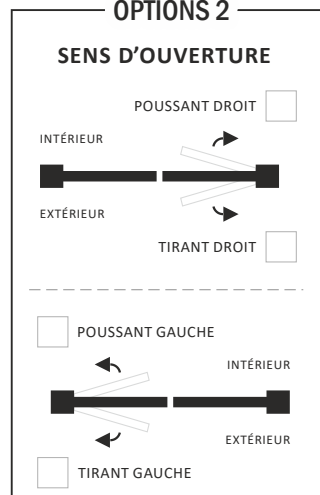

**OBSERVATIONS**

\_\_\_\_\_

\_\_\_\_\_

\_\_\_\_\_

**TYPE DE POSE**

90° ENTRE PILIERS (STANDARD)  
 OUVERTURE VERS L'EXTÉRIEUR  
 OUVERTURE SUR PENTE (DÉNIVELÉ PAR ML) \_\_\_\_\_ %  
 180° ARRIÈRE PILIERS  180° ENTRE PILIERS  
 MONTAGE SUR PAUMELLES

**FIXATION**

GONDS MULTIRÉGLAGE À VISSER HAUT ET BAS (STANDARD)  
 GONDS À SCELLER HAUT ET BAS  
 CRAPAUDINE À VISSER AU SOL  
 GONDS 3 POINTS À VISSER HAUT ET BAS  
 GONDS HAUT AVEC CACHE-GONDS

**NB. DE POTEAUX (AVEC GONDS MONTÉS) à sceller**

QT: \_\_\_\_\_ 100x100 - HAUTEUR HORS SOL \_\_\_\_\_ mm  
 QT: \_\_\_\_\_ 150x150 - HAUTEUR HORS SOL \_\_\_\_\_ mm  
 QT: \_\_\_\_\_ 200x200 - HAUTEUR HORS SOL \_\_\_\_\_ mm  
 QT: \_\_\_\_\_ PLATINE À VISSER POUR POTEAU 200x200

**BON POUR ACCORD**  
 CONDITIONS GÉNÉRALES DE VENTE LUES ET ACCEPTÉES

Signature / Tampon: \_\_\_\_\_





EXPÉDITEUR \_\_\_\_\_

DATE DE RÉCEPTION \_\_\_\_\_

DATE DE RENVOI \_\_\_\_\_



VILLAGE



COULISSANTS

N° CDE: \_\_\_\_\_

 DEMANDE DE PRIX     CONFIRMATION DE COMMANDE

RÉF CLIENT \_\_\_\_\_

DÉLAIS \_\_\_\_\_ SEMAINES

( après réception de la confirmation de commande et des plans avec votre BON POUR ACCORD )  
TRANSPORT PAR SEMI-REMORQUE ( **ATTENTION À L'ACCESSIBILITÉ** )

PRIX NET \_\_\_\_\_

Société : \_\_\_\_\_

Adresse Livraison : \_\_\_\_\_

ATTENTION LIVRAISON     SUR CHANTIER **100€** DE PORT

MODÈLE \_\_\_\_\_ FORME **A**COULEUR RAL \_\_\_\_\_     TEXTURÉ     MAT

FORME  **A**  UNIQUEMENT

DIMENSIONS	
LARGEUR ENTRE PILIERS (sans jeu)	<b>L</b> mm
HAUTEUR DES PILIERS (sous chapeaux)	<b>H1</b> mm
HAUTEUR AU MONTANT (hors platine de guidage)	<b>H2</b> mm

OBSERVATIONS

## SENS D'OUVERTURE

(vue ext)

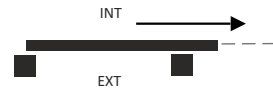
 OUVERTURE À DROITE OUVERTURE À GAUCHE

## POSE STANDARD

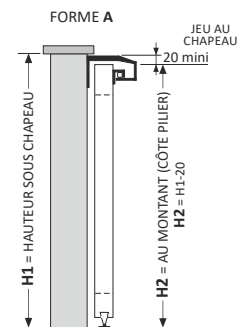

PIÈCE DE RÉCEPTION STANDARD À VISSER

## OPTIONS

- SERRURE ET POIGNÉE     SANS SERRURE ET POIGNÉE
- RENFORT D'AUTOMATISME (INTEGRÉ)
- RAIL DE GUIDAGE ZINGUÉ À VISSER (COMPRIS)
- PLATINE DE GUIDAGE N°2 (PLUS VALUE)
- LAMES A 45° (fougère)     Partie Basse     Partie Haute
- LAMES (100x20)     LAMES (150x20)
- LAMES LARGES (200x20)     LAMES EXTRA-LARGES (300x20)
- LAMES BRISE-VUE SIMPLES     LAMES «Z» PERSIENNÉES
- MONTAGE DES LAMES     Horizontales     Verticales
- POTEAU DE RÉCEPTION     FRONTAL     LATÉRAL
- POTEAU DE GUIDAGE     EXTÉRIEUR     INTÉRIEUR
- POTEAU ALU À SCELLER     100x100     150x150     200x200
- POTEAU ACIER (100x100) GALVA PEINT MONTÉ SUR PLATINE À VISSER
- PLATINE À VISSER POUR POTEAU 200x200

## BON POUR ACCORD

CONDITIONS GÉNÉRALES DE VENTE LUES ET ACCEPTÉES

Signature / Tampon: \_\_\_\_\_

EXPÉDITEUR \_\_\_\_\_

DATE DE RÉCEPTION \_\_\_\_\_

DATE DE RENVOI \_\_\_\_\_



VILLAGE



CLÔTURES



N° CDE: \_\_\_\_\_

**Société :** \_\_\_\_\_  
**Adresse Livraison :** \_\_\_\_\_  
 \_\_\_\_\_  
 \_\_\_\_\_  
 \_\_\_\_\_

**ATTENTION LIVRAISON**  SUR CHANTIER **100€** DE PORT

DEMANDE DE PRIX  CONFIRMATION DE COMMANDE

RÉF CLIENT \_\_\_\_\_

DÉLAIS \_\_\_\_\_ SEMAINES  
 ( après réception de la confirmation de commande et des plans avec votre BON POUR ACCORD )  
 TRANSPORT PAR SEMI-REMORQUE (**ATTENTION À L'ACCESSIBILITÉ**)

PRIX NET \_\_\_\_\_

**MODÈLE**  1 LISSE  2 LISSES  3 LISSES  LAMES (100x20)  LAMES LARGES (200x20)  
 BARREAUDÉE  À PANNEAU PLEIN  LAMES (150x20)  LAMES EXTRA-LARGES (300x20)  
 LAMES «Z» PERSIENNE  LAMES BRISE-VUE SIMPLES  LAMES HORIZONTALES  LAMES VERTICALES

**COULEUR RAL** \_\_\_\_\_  
 TEXTURÉ  MAT

**DIMENSIONS (mm)**

		CLÔTURE N° 1	CLÔTURE N° 2	CLÔTURE N° 3	CLÔTURE N° 4	CLÔTURE N° 5	CLÔTURE N° 6
<b>LARGEUR</b> (ENTRE MAÇONNERIE)	<b>L1</b>						
<b>HAUTEUR HORS TOUT</b> (FERS DE LANCE COMPRIS)	<b>H3</b>						
<b>VIDE SOUS LISSE</b>	<b>H2</b>						
<b>HAUTEUR DE FABRICATION</b> (LISSES COMPRIS)	<b>H1</b>						
<b>HAUTEUR CLÔTURE HORS MURET</b> (À LA LISSE HAUTE)	<b>H0</b>						

**POTEAUX** \_\_\_\_\_ À VISSER \_\_\_\_\_ À SCELLER \_\_\_\_\_

QUANTITÉ	À VISSER		À SCELLER	
	EXTRÉMITÉ (50x50)			
EXTRÉMITÉ (80x20)				
EXTRÉMITÉ (80x80)				
INTERMÉDIAIRE (50x50)				
INTERMÉDIAIRE (80x80)				
EXTRÉMITÉ DE TRAVERSE À SCELLER		<input type="checkbox"/> OUI <input type="checkbox"/> NON		
EXTRÉMITÉ DE TRAVERSE AVEC EMBASE À VISSER		<input type="checkbox"/> OUI <input type="checkbox"/> NON		
EXTRÉMITÉ DE LISSE AVEC ETRIER À VISSER		<input type="checkbox"/> OUI <input type="checkbox"/> NON		

**OBSERVATIONS**

\_\_\_\_\_

\_\_\_\_\_

\_\_\_\_\_

**BON POUR ACCORD**

CONDITIONS GÉNÉRALES DE VENTE LUES ET ACCEPTÉES

Signature / Tampon: \_\_\_\_\_

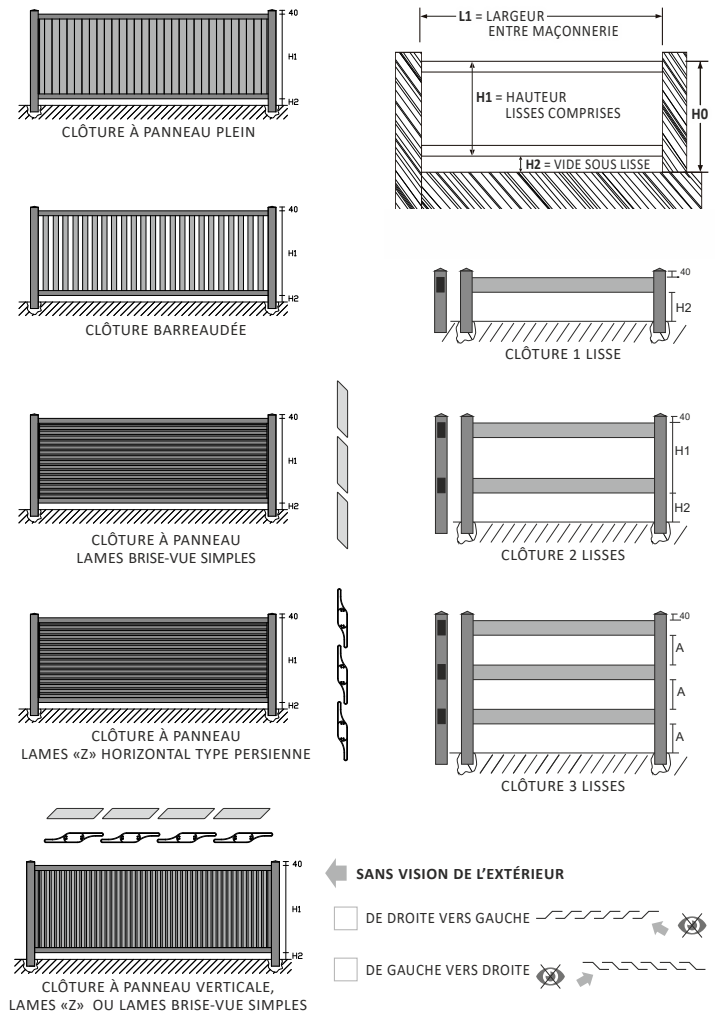

EXPÉDITEUR \_\_\_\_\_

DATE DE RÉCEPTION \_\_\_\_\_

DATE DE RENVOI \_\_\_\_\_



# CLÔTURES BRISE-VUE

LAMES HORIZONTALES

LIVRÉES EN KIT



PORTAILS ET GRILLES SUR MESURE

N° CDE: \_\_\_\_\_

Société :

Adresse Livraison :

Blank space for company and address information.

DEMANDE DE PRIX  CONFIRMATION DE COMMANDE

RÉF CLIENT \_\_\_\_\_

DÉLAIS \_\_\_\_\_ SEMAINES

( après réception de la confirmation de commande et des plans avec votre BON POUR ACCORD )  
TRANSPORT PAR SEMI-REMORQUE ( ATTENTION À L'ACCESSIBILITÉ )

PRIX NET \_\_\_\_\_



ATTENTION LIVRAISON

SUR CHANTIER 100€ DE PORT

MODÈLE  CH1  CH2  CH3.B  CH4.B  CH5.B  CH6.B  CH7 COULEUR RAL \_\_\_\_\_  TEXTURÉ  MAT

## DIMENSIONS (mm)

		CLÔTURE N° 1	CLÔTURE N° 2	CLÔTURE N° 3	CLÔTURE N° 4	CLÔTURE N° 5	CLÔTURE N° 6
LARGEUR (ENTRE MAÇONNERIE)	L1						
HAUTEUR HORS MURET (DU POTEAU)	H3						
VIDE SOUS LISSE	H2						
HAUTEUR DE FABRICATION (LISSES COMPRIS)	H1						
HAUTEUR CLÔTURE HORS MURET (À LA LISSE HAUTE)	H0						

## POTEAUX

MULTIDÉPART ALU 80x80 AVEC CLOSOIR					
	FIXATION CONSEILLÉE	AVEC EMBASE À VISSER 2 points	AVEC EMBASE À VISSER 4 points	AVEC TUBE ACIER À SCELLER 30x30 mm	À SCELLER DIRECT
	HAUTEUR (mm)	≤1000	≤1600	≤1600	≤2100
QUANTITÉ	D'ANGLE (80x80)				
	EXTRÉMITÉ (80x80)				
	INTERMÉDIAIRE (80x80)				
	EXTRÉMITÉ (80x25) À VISSER PLAQUER AU MUR				<input type="checkbox"/>

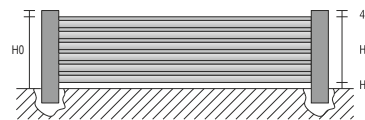

pour les hauteurs H0 (voir tableau du tarif)

**CH1**

Clôture Lames «Brise vue» Persiennées Ajourées

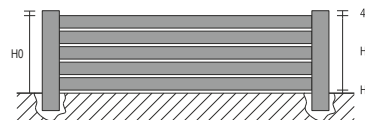

**CH2**

Clôture Lames 80x20 Ajourées

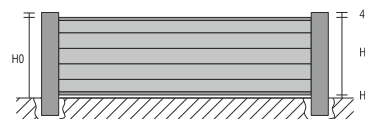

**CH3.B**

Clôture Pleine Lames 100x20

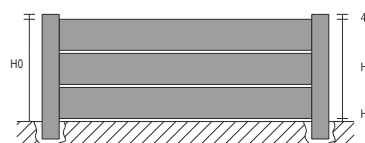

**CH4.B**

Clôture Lames 200x20 Ajourées

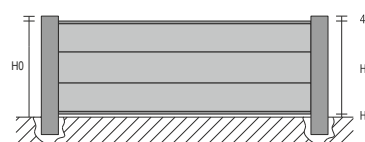

**CH5.B**

Clôture Pleine Lames 200x20

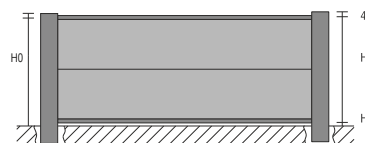

**CH6.B**

Clôture Pleine Lames 300x20

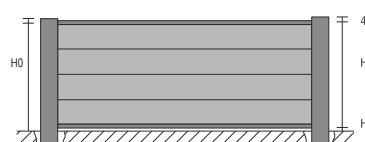

**CH7**

Clôture Pleine Lames 150x20

## OBSERVATIONS

Blank space for observations.

## BON POUR ACCORD

CONDITIONS GÉNÉRALES DE VENTE LUES ET ACCEPTÉES

Signature / Tampon:

# Présentation



GAMME CITY

PORTAILS TRADITIONNELS ASSEMBLAGE PAR SOUDURE

## ASPECTS TECHNIQUES



### PORTAIL BATTANT

Toutes les caractéristiques techniques ci-après sont appliquées en standard sur tous nos modèles contemporains à assemblage mécanique.

Nos profilés sont en **Aluminium extrudé**:

- Alliage: 6063
- Montants: 40x40 ou 50x50 (renforcé 100x50)
- Traverses basse et médiane: 40x40 ou 50x50 (renforcé 80x40)
- Traverse Haute ou Double-traverse Interm.: 40x20 ou Plat 40x10
- Barreaux: en profil rond Ø 20 mm
- Remplissage: en profil rond Ø 20 mm, ou tôle alu ep. 20 et 30/10
- Serrure encastrée cylindre p. européen
- Poignées (double-béquille bec de cane)
- Sabot de sol avec basculeur
- Gonds multi-réglage



### PORTAIL COULISSANT

Tous nos **portails battants** sont également **disponibles en coulissant**, avec un **profil de guidage** sur la **traverse haute ou intermédiaire** pour les modèles (B/C/D/E/F/G) Rail au sol à visser.



### PRISE DE COTES

**Les hauteurs** des portails sont mesurées au point le plus haut des fers de lance (fers de lance dépassant 150mm de la traverse).

**La traverse** la plus haute est plus basse de 100mm par rapport au montant pivot et les fers de lance dépassent de 50mm ce même montant.

Les montants du centre coté serrure dépassent 150mm la traverse haute.

**En largeur**, les dimensions sont entre piliers.

**Les jeux** déduits sont de 30mm sur les côtés et 16mm au centre.

**La traverse intermédiaire** est à une hauteur du sol de: 640mm avec tôle ajourée, 600mm avec tôle non-ajourée.



## FINITION THERMOLAQUAGE

- Protection de l'ensemble par thermolaquage
- Ponçage de l'ensemble et traitement chimique
- Projection de poudre électrostatique polyester de qualité QUALICOAT sans TGIC
- Passage au four à 180° pendant 15 minutes
- Épaisseur de la protection thermodurcissable de +/- 60 micromètres

## COULEURS RAL STANDARD

### FINITION TEXTURÉ OU MAT

<b>Crème</b>	1015
<b>Rouge</b>	3004 / 3005
<b>Bleu</b>	5002* / 5003 / 5014* / 5024
<b>Vert</b>	6005 / 6009
<b>Gris</b>	7006 / 7016 / 7024 / 7031* / 7035
<b>Marron</b>	8001* / 8003* / 8011 / 8014 / 8019
<b>Noire</b>	9005
<b>Blanc</b>	9010 / 9016 / 9210* Mat

\*) COULEURS RAL **UNIQUEMENT EN MAT**

### FINITION SATINÉ

<b>Bronze</b>	bronze YW283F
---------------	---------------

### FINITION SABLÉ

<b>Bleu</b>	bleu 600
<b>Noir</b>	noir 900 / noir 2100

## LES ARGUMENTS

Nous vous proposons une gamme de portails en **aluminium soudé avec l'aspect traditionnel du fer forgé**, du plus simple au plus travaillé.

Nous pouvons fabriquer tous nos modèles sur mesure, selon vos désirs ou tout autre modèle.



















Il existe d'infinies combinaisons possibles grâce aux nombreux détails de décor. (avec pointes en fers de lance, ornements, garnitures, volutes, rosaces, etc, ...)

## PORTAILS ET GRILLES EN ALUMINIUM SOUDÉ ET THERMOLAQUÉ



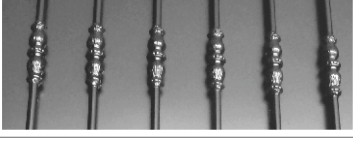



OPTIONS / DÉCORATIONS	NOM	PRIX	UNITÉ
	FORMES (D / E / F / G) CDG OU CINTRÉES	PORTAIL <b>147</b> PORTILLON <b>73</b>	unit. unit.
	DOUBLE TRAVERSE CDG OU CINTRÉE FORMES (D / E / F / G)	PORTAIL <b>179</b> PORTILLON <b>101</b>	unit. unit.
	DOUBLE TRAVERSE INTERMÉDIAIRE ( OU HAUTE DROITE)	PORTAIL <b>73</b> PORTILLON <b>37</b>	unit. unit.
	RANGÉE DE FERS DE LANCE		<b>55</b> m/l
	RANGÉE DE PETITES VOLUTES VERTICALES		<b>59</b> m/l
	RANGÉE DE MOTIFS		<b>59</b> m/l
	RANGÉE DE RONDS		<b>55</b> m/l
	RANGÉE DE RONDS AJOURÉE		<b>38</b> m/l
	RANGÉE DE VOLUTES ENTRE TRAVERSES INTERMÉDIAIRES		<b>59</b> m/l
	RANGÉE DE MANCHONS		<b>78</b> m/l
	MACARONS ( LES 4)		<b>59</b> jeu
	ROSACE		<b>71</b> unit.



# OPTIONS ET DÉCORATIONS

TRADITIONNELLE • SOUDÉ ET FORGÉ

OPTIONS / DÉCORATIONS	NOM	PRIX	UNITÉ
	ENCADREMENT DE ROSACE (PLAT 40x8)	204	unit.
	JEU DE VOLUTES ENTRE TRAVERSES INTERMÉDIAIRES	40	unit.
	JEU DE VOLUTES AVEC RONDE ENTRE TRAVERSES INTERMÉDIAIRES	44	unit.
	JEU DE 2 VOLUTES VERTICALES SUR BARREAUX	40	unit.
	VOLUTES TYPE BF2	91	unit.
	VOLUTES FRONTONS (PORTAIL)	67	portail
	VOLUTES FRONTONS (PORTILLON)	42	portillon

CACHES-VUES // 1 a 2 mt de Hauteur // Tôles Alu 20/10 avec Peinture de Finition			
	CACHE-VUE DROIT	126	m/l
	SUIVANT LA LISSE	137	m/l
	FESTONNE DROIT	147	m/l
	FESTONNE SUIVANT LA LISSE	168	m/l

Cache-vues en tôle de 1.000 mm de large **plaqué et riveté** aux barreaux

+ value MODIFICATION DU SOUBASSEMENT	
SOUBASSEMENT TÔLE ALUMINIUM 30/10 POUR PASSAGE JUSQU'A 5 M DE LARGEUR.	
Hauteur > 500mm et ≤ 600mm	204€/portail
Hauteur > 600mm et ≤ 1250mm	306€/portail

Autres largeurs sur consultation



# IVRY

TRADITIONNELLE • SOUDÉ ET FORGÉ

## MODÈLE IVRY AVEC OPTIONS

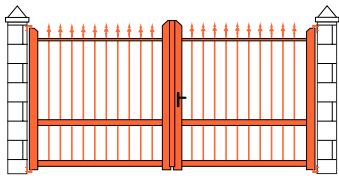

A - N1

COMPOSEZ  
VOTRE PORTAIL  
AVEC LES  
différentes options

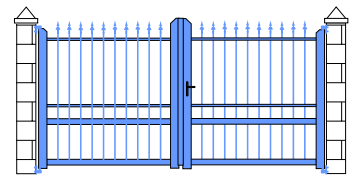

A - N3

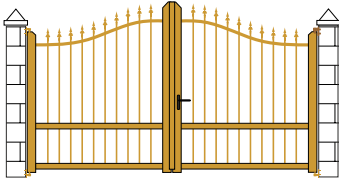

D - N1



D - N9

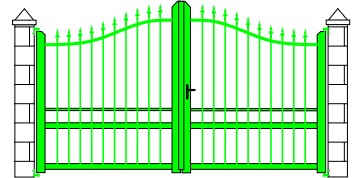

D - N3

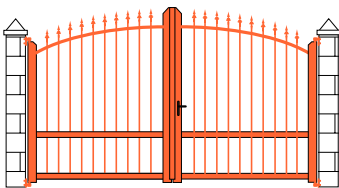

F - N1



F - N2

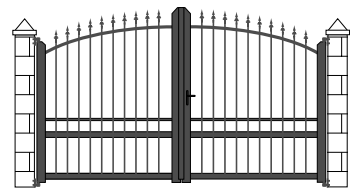

F - N3

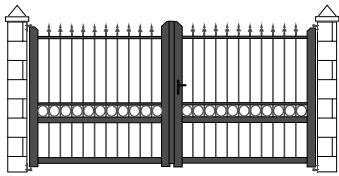

A - N5



D - N5



F - N5

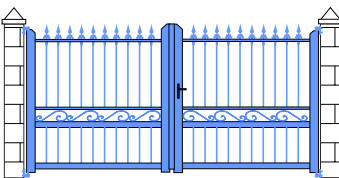

- DOUBLE TRAVERSE INTERMÉDIAIRE
- RANGÉE DE VOLUTES

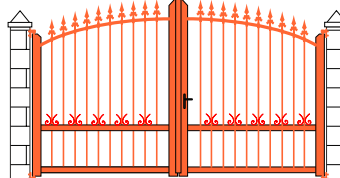

- RANGÉE DE PETITE VOLUTES VERTICALES



- RANGÉE DE MANCHONS N°2 ou N°3
- 2 JEUX DE VOLUTES SUR BARREAUX



- DOUBLE TRAVERSE INTERMÉDIAIRE
- RANGÉE DE RONDS



- DOUBLE TRAVERSE INTERMÉDIAIRE
- RANGÉE DE RONDS

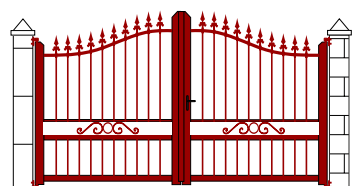

- DOUBLE TRAVERSE INTERMÉDIAIRE
- JEUX DE VOLUTES AVEC RONDE

### PORTILLON IVRY

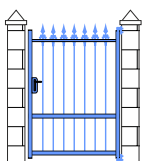

Forme A

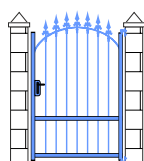

Forme F

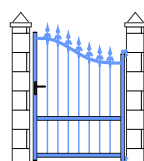

Forme D

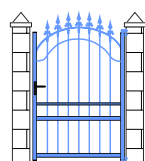

- DOUBLE TRAVERSE

### CLÔTURE RUSTIQUE

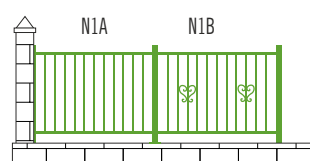

- SIMPLE 2 TRAVERSES BARREAUX Ø20

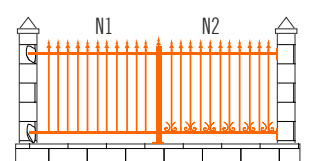

- RANGÉE DE FER DE LANCE ET AVEC PETIT VOLUTES



# IVRY

TRADITIONNELLE • SOUDÉ ET FORGÉ

### FORMES DISPONIBLES

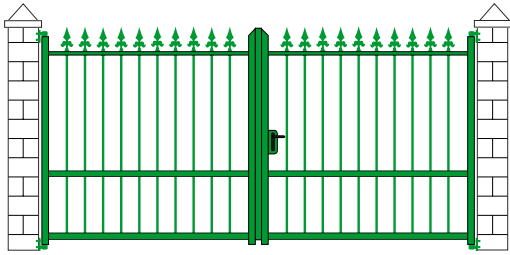

### PROFILS ALUMINIUM

MONTANTS DE SECTION	40x40 ou 50x50
TRAVERSES BASSES ET INTERM.	40x40 ou 50x50
TRAVERSE HAUTE	40x20 ou Plat 40x10
DOUBLE TRAVERSE INTERMED.	40x20 ou Plat 40x10
BARREAUX EN PROFIL RONDE	Ø 20
ESPACE ENTRE BARREAUX	+/- 100 mm

TOUTES DÉCORATIONS POSSIBLES voir page 136

Pour les formes (D/E/F/G) la flèche est de  
Largeur ≤ 3500 mm Flèche = 200 mm  
Largeur > 3500 mm Flèche = 300 mm  
(autres hauteurs de flèche sur demande)

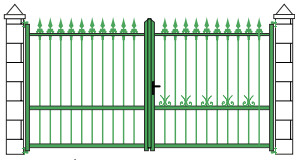

• RANGÉE DE PETITE VOLUTES VERTICALES

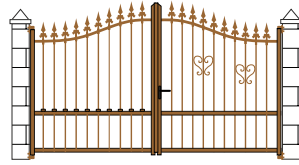

• 2 JEUX DE VOLUTES SUR BARREAUX  
• RANGÉE DE MANCHONS N°2 ou N°3

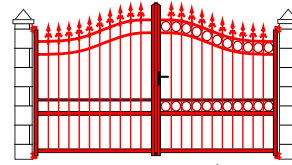

• DOUBLE TRAVERSE INTERMÉDIAIRE  
• 2 RANGÉES DE ROUNDS • DOUBLE TRAVERSE HAUTE CDG

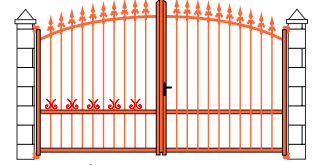

• RANGÉE DE PETITE VOLUTES VERTICALES

PORTAIL BATTANT (forme A)											
H \ L	2.500	2.750	3.000	3.250	3.500	3.750	4.000	4.250	4.500	4.750	5.000
1.000	1573	1619	1675	1742	1797	1835	1882	1928	1967	2050	2097
1.100	1608	1656	1714	1782	1839	1878	1926	1974	2013	2099	2147
1.200	1642	1692	1752	1822	1880	1920	1970	2019	2059	2147	2198
1.300	1678	1729	1790	1859	1922	1962	2013	2064	2106	2196	2247
1.400	1714	1766	1829	1899	1964	2005	2057	2109	2154	2245	2297
1.500	1748	1802	1868	1939	2004	2048	2101	2156	2201	2293	2347
1.600	1804	1859	1927	2000	2067	2110	2166	2222	2268	2361	2417
1.700	1850	1907	1975	2050	2119	2164	2242	2299	2347	2442	2499
1.800	1885	1943	2013	2090	2160	2207	2307	2365	2415	2511	2569
1.900	1921	1980	2052	2130	2202	2249	2361	2421	2472	2569	2631
2.000	1956	2017	2091	2170	2243	2292	2416	2477	2531	2630	2690

CASES FONCÉES MONTANTS ET TRAVERSES BASSES DE SECTIONS 50X50

POTEAU PRIX UNIT.			
HAUTEUR	100x100	150x150	200x200
1.000	144	304	340
1.100	144	304	340
1.200	149	312	340
1.300	149	312	360
1.400	154	320	360
1.500	154	320	385
1.600	164	337	385
1.700	164	337	405
1.800	174	352	405
1.900	174	352	424
2.000	185	368	424

Platine à visser (poteau 200x200) 86€ /un.

PORTILLON (forme A)				
H \ L	1.000	1.250	1.500	1.750
1.000	807	830	901	957
1.100	825	849	919	976
1.200	843	867	938	998
1.300	860	885	958	1018
1.400	877	904	977	1039
1.500	895	922	997	1060
1.600	923	952	1026	1090
1.700	947	974	1051	1117
1.800	964	993	1070	1137
1.900	981	1011	1089	1159
2.000	999	1030	1109	1179

### FORMES



OPTIONS		PORTILLON	PORTAIL
+	value   Formes (D/E/F/G)	73	147
	Vantaux tiercé forme A	-	82
	Gâche électrique (portillon uniquement)	149	-
	Profil de réception pour gâche de portillon	65	-
	Serrure électrique en applique (au sol)	-	194
	Montage sur paumelles simples	51	102
	Montage sur 3 paumelles par vantail (GRANDS HAUTEURS)	112	225
+	value   Ouverture 180° (PAUMELLES SIMPLES DEPORTÉES)	129	257
+	value   Ouverture 180° (PAUMELLES RENFORCÉS)	180	360
+	value   Fabrication traverse basse en biais (SELON PENTE)	12%	12%
+	value   Vêrrou à baionnette posé (POUR OUVERTURE EXT.)	-	90
	Renfort pour automatisme enterré	-	138
	Récupérateur de pente (arrière piliers) OUV. MANUEL	122	245
	1 Barre de contreventement	-	139
	1 Arrêt avec blocage position ouverte	27	27
	1 Butée d'arrêt ouverture (portail auto)	19	19
	1 Socle à visser pour butée	13	13
	RAL hors standard		300
	Ossature renforcée (*)	10%	10%
▶ Autres teintes ou modifications		NOUS CONSULTER	

LES PORTAILS SONT LIVRÉS AVEC	
PORTAIL BATTANT	PORTAIL COULISSANT
✓ Serrure à canon européen, 3 clés	✓ 1 Guide à galets (nylon)
✓ Poignée aluminium	✓ 1 Platine de réception
✓ Sabot de sol	✓ Serrure à canon européen, 3 clés
✓ Gonds multi-réglages (à visser ou à sceller)	✓ Poignée aluminium
✓ Traverse intermédiaire renforcée pour automatisme	✓ Rail au sol à visser
	✓ 1 Butée d'ouverture à visser

PORTAIL COULISSANT (forme A) (aspect 2 vantaux avec 1 montant central)									
H \ L	3.000	3.250	3.500	3.750	4.000	4.250	4.500	4.750	5.000
1.200	2484	2553	2611	2651	2754	2803	2844	2931	2981
1.300	2521	2592	2653	2694	2798	2849	2891	2979	3030
1.400	2560	2632	2695	2737	2842	2894	2938	3028	3081
1.500	2599	2671	2736	2780	2886	2940	2985	3077	3131
1.600	2659	2732	2799	2843	2951	3006	3053	3146	3202
1.700	2707	2783	2850	2896	3025	3083	3131	3226	3283
1.800	2746	2821	2892	2939	3092	3149	3200	3296	3354
1.900	2785	2861	2934	2980	3146	3206	3257	3354	3415
2.000	2823	2901	2974	3023	3201	3261	3314	3414	3474

CASES FONCÉES MONTANTS ET TRAVERSES BASSES DE SECTIONS 50X50

Les coulissants en formes (D/E/F/G)  
Hauteur maxi côte montants 1.800 mm | Largeur maxi de passage 4.500 mm

Les formes (D/E/F/G) sont livrées avec  
1 Profil à coulisse et 1 Poteau de guidage à sceller, pour 296€  
Poteau supplémentaire pour coulissant (voir prix des poteaux)  
Crémaillère nylon vissée 31€ /ml  
Profil cache-crémaillère + crémaillère nylon 69€ /ml

(\*) OPTION RENFORCÉE:  
- Montants 100x50 Mini  
- Traverse basse et intermédiaire 80x40 Mini



# VITRY

TRADITIONNELLE • SOUDÉ ET FORGÉ

## MODÈLE VITRY AVEC OPTIONS

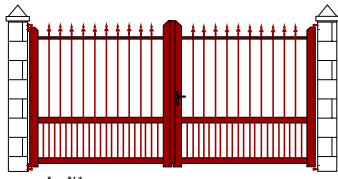

A - N1

COMPOSEZ  
VOTRE PORTAIL  
AVEC LES  
différentes options

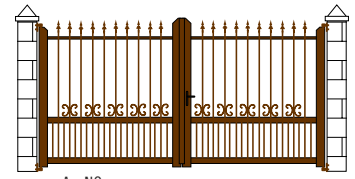

A - N2



D - N1



D - N9

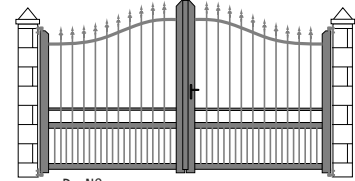

D - N3



F - N1

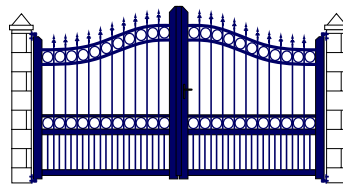

D - N6

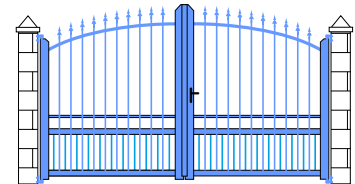

F - N3

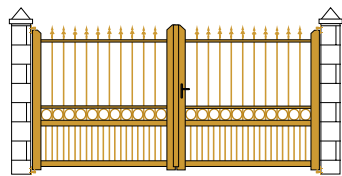

A - N5

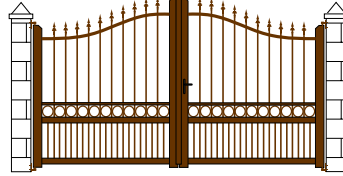

D - N5



F - N5



Forme D

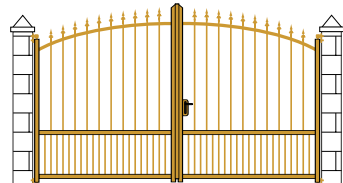

Forme F

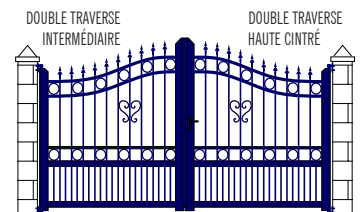

D - N7

- 2 JEUX DE VOLUTES
- 2 RANGÉE DE RONDS AJOURÉ



- DOUBLE TRAVERSE INTERMÉDIAIRE
- RANGÉE DE RONDS

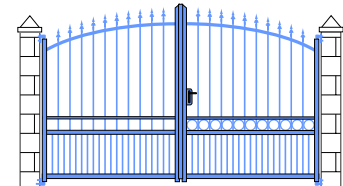

- DOUBLE TRAVERSE INTERMÉDIAIRE
- RANGÉE DE RONDS



- DOUBLE TRAVERSE INTERMÉDIAIRE
- 2 JEUX DE VOLUTES AVEC RONDE

### PORTILLON VITRY

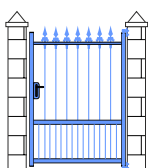

Forme A

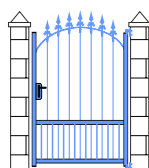

Forme F

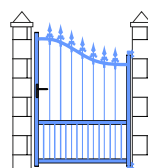

Forme D

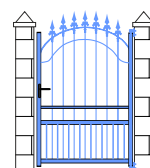

- DOUBLE TRAVERSE

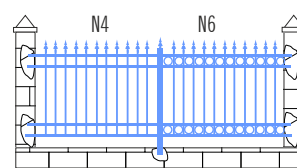

- 4 TRAVERSES 40x20 ou MÉPLAT 40x10
- 2 RANGÉES DE RONDS

### CLÔTURE RUSTIQUE

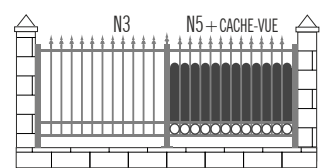

- 3 TRAVERSES (TRAVERSES SIMPLES)
- 1 RANGÉE DE RONDS ET CACHE-VUE





# VITRY

TRADITIONNELLE • SOUDÉ ET FORGÉ

## FORMES DISPONIBLES



TOUTES DÉCORATIONS POSSIBLES  
voir page 136

## PROFILS ALUMINIUM

MONTANTS DE SECTION	40x40 ou 50x50
TRAVERSES BASSES ET INTERM.	40x40 ou 50x50
TRAVERSE HAUTE	40x20 ou Plat 40x10
DOUBLE TRAVERSE INTERMED.	40x20 ou Plat 40x10
BARREAUX EN PROFIL RONDE	Ø 20
ESPACE ENTRE BARREAUX	+/- 100 mm

! Pour les formes (D/E/F/G) la flèche est de  
Largeur ≤ 3500 mm Flèche = 200 mm  
Largeur > 3500 mm Flèche = 300 mm  
(autres hauteurs de flèche sur demande)

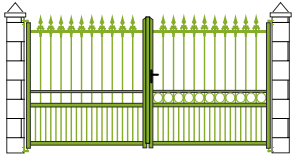
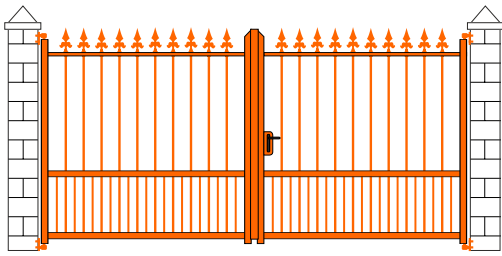

• DOUBLE TRAVERSE INTERMÉDIAIRE  
• RANGÉE DE RONDS

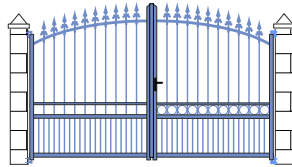

• DOUBLE TRAVERSE INTERMÉDIAIRE  
• RANGÉE DE RONDS

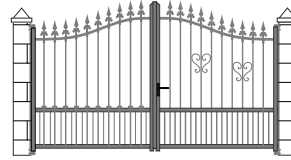

• 2 JEUX DE VOLUTES SUR BARREAUX  
• RANGÉE DE MANCHONS N°2 ou N°3



• DOUBLE TRAVERSE INTERMÉDIAIRE  
• RANGÉE DE RONDS  
• VOLUTE FRONTON

## PORTAIL BATTANT (forme A)

H \ L	2.500	2.750	3.000	3.250	3.500	3.750	4.000	4.250	4.500	4.750	5.000
1.000	1775	1822	1877	1940	1996	2034	2100	2146	2184	2265	2311
1.100	1808	1856	1914	1978	2036	2074	2141	2189	2229	2311	2358
1.200	1842	1891	1950	2016	2075	2114	2183	2232	2273	2356	2406
1.300	1876	1926	1987	2053	2114	2154	2225	2275	2316	2402	2453
1.400	1909	1961	2023	2091	2152	2194	2266	2317	2361	2449	2500
1.500	1942	1996	2061	2129	2191	2254	2326	2377	2421	2514	2567
1.600	1976	2031	2107	2176	2239	2302	2374	2425	2469	2567	2620
1.700	2009	2064	2141	2210	2273	2336	2408	2459	2503	2601	2654
1.800	2043	2100	2177	2246	2309	2372	2444	2495	2539	2637	2690
1.900	2077	2135	2212	2281	2344	2407	2479	2530	2574	2672	2725
2.000	2109	2170	2247	2316	2379	2442	2514	2565	2609	2707	2760

CASES FONCÉES MONTANTS ET TRAVERSES BASSES DE SECTIONS 50X50

## POTEAU PRIX UNIT.

HAUTEUR	100x100	150x150	200x200
1.000	144	304	340
1.100	144	304	340
1.200	149	312	340
1.300	149	312	360
1.400	154	320	360
1.500	154	320	385
1.600	164	337	385
1.700	164	337	405
1.800	174	352	405
1.900	174	352	424
2.000	185	368	424

Platine à visser (poteau 200x200) 86€ /un.

## PORTILLON (forme A)

H \ L	1.000	1.250	1.500	1.750
1.000	867	901	960	1009
1.100	883	918	977	1028
1.200	901	934	996	1048
1.300	917	953	1014	1068
1.400	933	970	1032	1087
1.500	951	987	1061	1117
1.600	967	1005	1089	1146
1.700	984	1022	1129	1187
1.800	1001	1039	1146	1208
1.900	1017	1057	1176	1237
2.000	1034	1075	1200	1262

## FORMES



## OPTIONS

	PORTILLON	PORTAIL
+ value   Formes (D/E/F/G)	73	147
Vantaux tiercé forme A	-	82
Gâche électrique (portillon uniquement)	149	-
Profil de réception pour gâche de portillon	65	-
Serrure électrique en applique (au sol)	-	194
Montage sur paumelles simples	51	102
Montage sur 3 paumelles par vantail (GRANDS HAUTEURS)	112	225
+ value   Ouverture 180° (PAUMELLES SIMPLES DEPORTÉES)	129	257
+ value   Ouverture 180° (PAUMELLES RENFORCÉS)	180	360
+ value   Fabrication traverse basse en biais (SELON PENTE)	12%	12%
+ value   Verrou à baionnette posé (POUR OUVERTURE EXT.)	-	90
Renfort pour automatisme enterré	-	138
Récupérateur de pente (arrière piliers) OUV. MANUEL	122	245
1 Barre de contreventement	-	139
1 Arrêt avec blocage position ouverte	27	27
1 Butée d'arrêt ouverture (portail auto)	19	19
1 Socle à visser pour butée	13	13
RAL hors standard		300
Ossature renforcée (*)	10%	10%
► Autres teintes ou modifications	<b>NOUS CONSULTER</b>	

## LES PORTAILS SONT LIVRÉS AVEC

PORTAIL BATTANT	PORTAIL COULISSANT
✓ Serrure à canon européen, 3 clés	✓ 1 Guide à galets (nylon)
✓ Poignée aluminium	✓ 1 Platine de réception
✓ Sabot de sol	✓ Serrure à canon européen, 3 clés
✓ Gonds multi-réglages (à visser ou à sceller)	✓ Poignée aluminium
✓ Traverse intermédiaire renforcée pour automatisme	✓ Rail au sol à visser
	✓ 1 Butée d'ouverture à visser

! Les formes (D/E/F/G) sont livrées avec  
1 Profil à coulisse et 1 Poteau de guidage à sceller, pour **296€**  
Poteau supplémentaire pour coulissant (voir prix des poteaux)  
Crémaillère nylon vissée **31€ /ml**  
Profil cache-crémaillère + crémaillère nylon **69€ /ml**

(\*) OPTION RENFORCÉE:  
- Montants 100x50 Mini  
- Traverse basse et intermédiaire 80x40 Mini

## PORTAIL COULISSANT (forme A)

(aspect 2 vantaux avec 1 montant central)

H \ L	3.000	3.250	3.500	3.750	4.000	4.250	4.500	4.750	5.000
1.200	2525	2643	2754	2794	2967	3016	3057	3141	3190
1.300	2561	2681	2794	2834	3009	3059	3101	3186	3236
1.400	2598	2718	2833	2874	3051	3102	3146	3232	3284
1.500	2656	2776	2893	2935	3113	3166	3211	3299	3352
1.600	2712	2836	2953	2997	3176	3229	3276	3365	3420
1.700	2791	2915	3035	3078	3259	3315	3362	3454	3509
1.800	2827	2953	3072	3119	3301	3358	3407	3500	3556
1.900	2885	3011	3133	3179	3363	3422	3472	3565	3624
2.000	2931	3059	3182	3230	3416	3475	3526	3622	3681

CASES FONCÉES MONTANTS ET TRAVERSES BASSES DE SECTIONS 50X50

! Les coulissants en formes (D/E/F/G)  
Hauteur maxi côte montants 1.800 mm | Largeur maxi de passage 4.500 mm



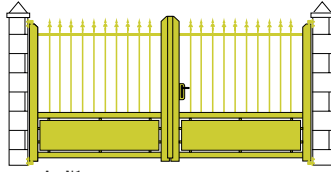

A - N1

COMPOSEZ  
VOTRE PORTAIL  
AVEC LES  
différentes options

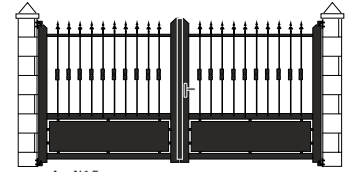

A - N15

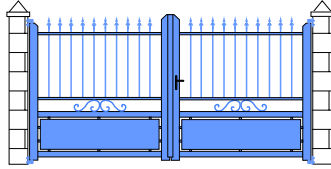

A - N11

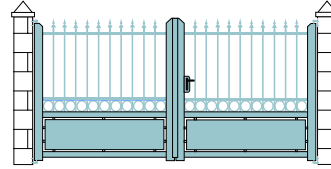

A - N5

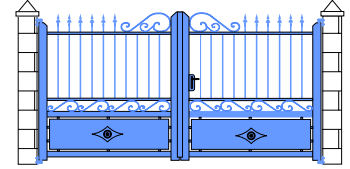

A - N12

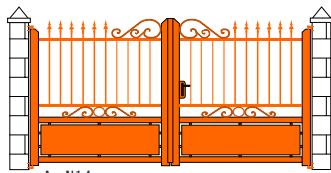

A - N14

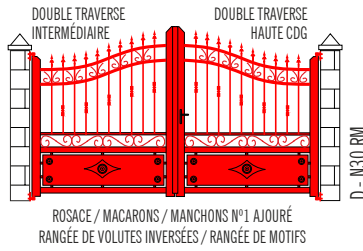

D - N30 RM

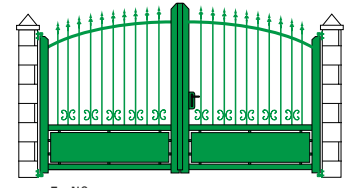

F - N2

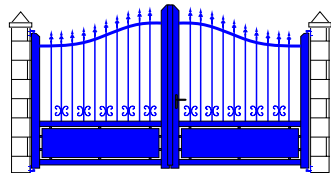

D - N2

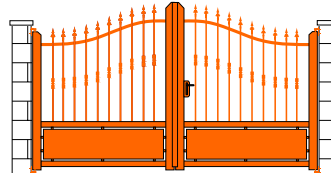

D - N15

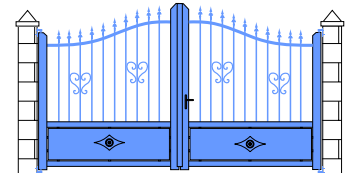

D - N9 R

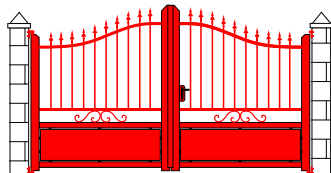

D - N11

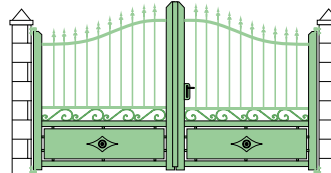

D - N16 R

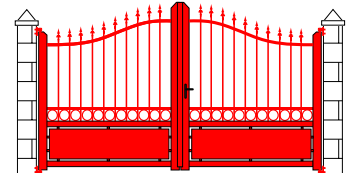

D - N5



F - N25 RM

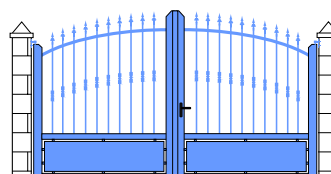

F - N15

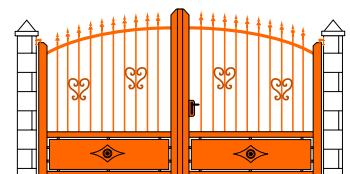

F - N9 R

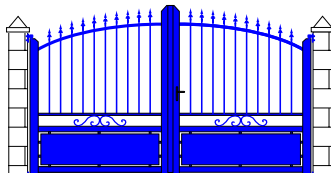

F - N11

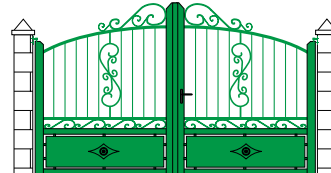

F - N32 R

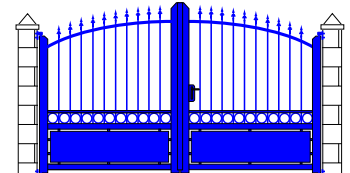

F - N4

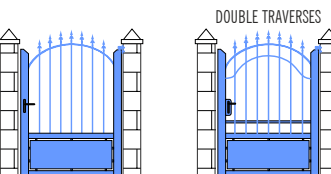

Forme F

F - N1

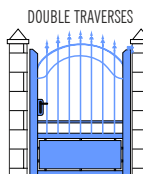

Forme F

F - N4

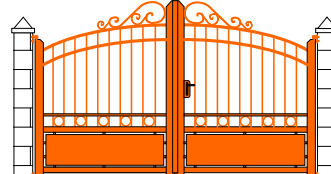

F - N22 R

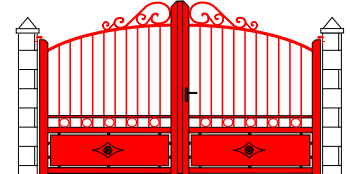

F - N23 R



## FORMES DISPONIBLES

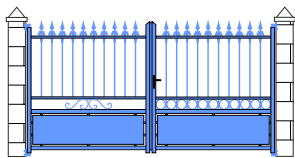
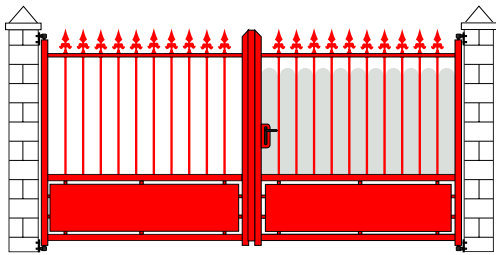

• DOUBLE TRAVERSE INTERMÉDIAIRE  
• JEU DE VOLUTES • RANGÉE DE RONDS



• DOUBLE TRAVERSE INTERMÉDIAIRE  
• RANGÉE DE RONDS AJOURÉS • VOLUTE FRONTON



• DOUBLE TRAVERSE HAUTE CDG  
• RANGÉE DE RONDS • 2 RANGÉES DE RONDS

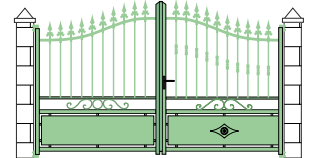

• DOUBLE TRAVERSE INTERMÉDIAIRE • ROSACE  
• JEU DE VOLUTE AVEC RONDE • JEU DE VOLUTE

TOUTES DÉCORATIONS POSSIBLES  
voir page 136

! Pour les formes (D/E/F/G) la flèche est de  
Largeur ≤ 3500 mm Flèche = 200 mm  
Largeur > 3500 mm Flèche = 300 mm  
(autres hauteurs de flèche sur demande)

## PORTAIL BATTANT (forme A)

H \ L	2.500	2.750	3.000	3.250	3.500	3.750	4.000	4.250	4.500	4.750	5.000
1.000	1541	1593	1656	1724	1787	1829	1880	1932	1976	2062	2115
1.100	1575	1628	1691	1762	1826	1869	1922	1975	2020	2108	2162
1.200	1608	1664	1728	1799	1866	1909	1964	2018	2064	2155	2209
1.300	1641	1698	1765	1837	1904	1949	2005	2060	2108	2200	2256
1.400	1675	1732	1801	1875	1943	1990	2047	2103	2154	2246	2303
1.500	1709	1768	1838	1913	2003	2050	2108	2169	2219	2312	2372
1.600	1742	1802	1877	1952	2063	2112	2172	2232	2285	2380	2439
1.700	1775	1837	1915	2002	2144	2193	2255	2316	2370	2466	2528
1.800	1808	1872	1952	2048	2184	2234	2297	2359	2414	2512	2576
1.900	1842	1907	1988	2088	2244	2295	2359	2424	2480	2580	2643
2.000	1876	1941	2025	2124	2294	2346	2412	2477	2535	2636	2701

CASES FONCÉES MONTANTS ET TRAVERSES BASSES DE SECTIONS 50X50

## POTEAU PRIX UNIT.

HAUTEUR	100x100	150x150	200x200
1.000	144	304	340
1.100	144	304	340
1.200	149	312	340
1.300	149	312	360
1.400	154	320	360
1.500	154	320	385
1.600	164	337	385
1.700	164	337	405
1.800	174	352	405
1.900	174	352	424
2.000	185	368	424

Platine à visser (poteau 200x200) 86€ /un.

## PORTILLON (forme A)

H \ L	1.000	1.250	1.500	1.750
1.000	750	797	890	956
1.100	766	814	909	975
1.200	783	831	927	996
1.300	800	849	946	1015
1.400	817	867	964	1034
1.500	833	883	992	1064
1.600	850	902	1020	1094
1.700	867	919	1060	1135
1.800	883	935	1078	1155
1.900	901	954	1107	1184
2.000	917	971	1130	1210

## FORMES



## PORTAIL COULISSANT (forme A)

(aspect 2 vantaux avec 1 montant central)

H \ L	3.000	3.250	3.500	3.750	4.000	4.250	4.500	4.750	5.000
1.200	2460	2532	2597	2641	2748	2802	2849	2939	2994
1.300	2497	2568	2636	2681	2790	2845	2893	2984	3041
1.400	2534	2606	2675	2721	2832	2888	2938	3029	3088
1.500	2591	2665	2735	2783	2893	2953	3003	3097	3155
1.600	2648	2723	2796	2844	2956	3016	3068	3164	3223
1.700	2726	2803	2876	2925	3040	3101	3154	3251	3312
1.800	2763	2841	2916	2966	3081	3144	3198	3297	3359
1.900	2819	2899	2975	3026	3144	3208	3264	3363	3427
2.000	2867	2946	3025	3078	3196	3261	3318	3420	3484

CASES FONCÉES MONTANTS ET TRAVERSES BASSES DE SECTIONS 50X50

! Les coulissants en formes (D/E/F/G)  
Hauteur maxi côte montants 1.800 mm | Largeur maxi de passage 4.500 mm

## PROFILS ALUMINIUM

MONTANTS DE SECTION	40x40 ou 50x50
TRAVERSES BASSES ET INTERM.	40x40 ou 50x50
TRAVERSE HAUTE	40x20 ou Plat 40x10
DOUBLE TRAVERSE INTERMED.	40x20 ou Plat 40x10
BARREAUX EN PROFIL RONDE	Ø 20
ESPACE ENTRE BARREAUX	+/- 100 mm

## OPTIONS

	PORTILLON	PORTAIL
+ value   Formes (D/E/F/G)	73	147
Vantaux tiercé forme A	-	82
Gâche électrique (portillon uniquement)	149	-
Profil de réception pour gâche de portillon	65	-
Serrure électrique en applique (au sol)	-	194
Montage sur paumelles simples	51	102
Montage sur 3 paumelles par vantail (GRANDS HAUTEURS)	112	225
+ value   Ouverture 180° (PAUMELLES SIMPLES DEPORTÉES)	129	257
+ value   Ouverture 180° (PAUMELLES RENFORCÉS)	180	360
+ value   Fabrication traverse basse en biais (SELON PENTE)	12%	12%
+ value   Verrou à baionnette posé (POUR OUVERTURE EXT.)	-	90
Renfort pour automatisme enterré	-	138
Récupérateur de pente (arrière piliers) OUV. MANUEL	122	245
1 Barre de contreventement	-	139
1 Arrêt avec blocage position ouverte	27	27
1 Butée d'arrêt ouverture (portail auto)	19	19
1 Socle à visser pour butée	13	13
RAL hors standard		300
Ossature renforcée (*)	10%	10%
► Autres teintes ou modifications	NOUS CONSULTER	

## LES PORTAILS SONT LIVRÉS AVEC

PORTAIL BATTANT	PORTAIL COULISSANT
✓ Serrure à canon européen, 3 clés	✓ 1 Guide à galets (nylon)
✓ Poignée aluminium	✓ 1 Platine de réception
✓ Sabot de sol	✓ Serrure à canon européen, 3 clés
✓ Gonds multi-réglages (à visser ou à sceller)	✓ Poignée aluminium
✓ Traverse intermédiaire renforcée pour automatisme	✓ Rail au sol à visser
	✓ 1 Butée d'ouverture à visser

! Les formes (D/E/F/G) sont livrées avec  
1 Profil à coulisse et 1 Poteau de guidage à sceller, pour 296€

Poteau supplémentaire pour coulissant (voir prix des poteaux)	
Crémaillère nylon vissée	31€ /ml
Profil cache-crémaillère + crémaillère nylon	69€ /ml

(\*) OPTION RENFORCÉE:  
- Montants 100x50 Mini  
- Traverse basse et intermédiaire 80x40 Mini



# CANNISSE

LE PORTAIL SOUDÉ BARREAUDAGE ALÉATOIRE



BARREAUDAGE ALÉATOIRE

## FORMES DISPONIBLES

A UNIQUEMENT

PROFILS ALUMINIUM	
MONTANTS DE SECTION	40x40 et 50x50
TRAVERSES BASSES ET INTERM.	40x40 et 50x50
TRAVERSE HAUTE	40x20
DOUBLE TRAVERSE INTERMED.	40x20
BARREAUX EN PROFIL RONDE	Ø 20
ESPACE ENTRE BARREAUX	+/- 100 mm
SOUBASSEMENT TÔLÉ	30/10
COULISSANT MONTANTS	40x80 et 50x100

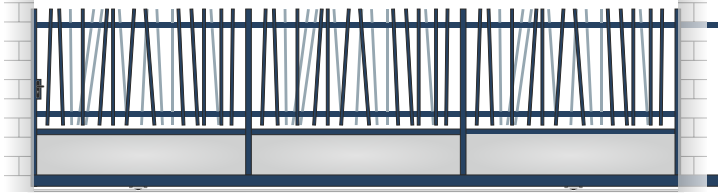

COULISSANT - Version n.º 1: DE BASE AVEC LE SOUBASSEMENT TÔLÉ >4,5m DE LARGE



**Barreaux Ø 20**  
bouchés en partie haute  
plaqués de part et d'autre aléatoire,  
type cannisse



BATTANT - Version n.º 1: DE BASE AVEC LE SOUBASSEMENT TÔLÉ

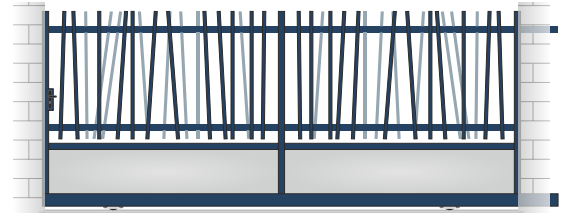

COULISSANT - Version n.º 1: DE BASE AVEC LE SOUBASSEMENT TÔLÉ



BATTANT - Version n.º 2: BARREAUDAGE SANS LE SOUBASSEMENT TÔLÉ

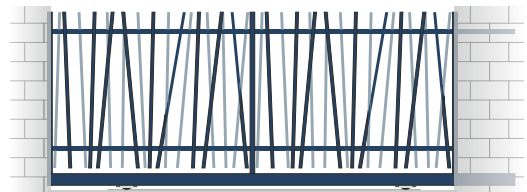

COULISSANT - Version n.º 2: BARREAUDAGE SANS LE SOUBASSEMENT TÔLÉ



BATTANT - Version n.º 3: BARREAUDAGE NON DÉBORDANT ET ENTRE TRAVERSES

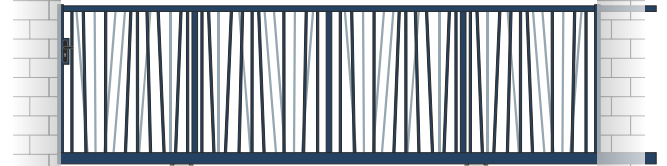

COULISSANT - Version n.º 3: BARREAUDAGE NON DÉBORDANT ET ENTRE TRAVERSES



PORTILLON - Version n.º 1

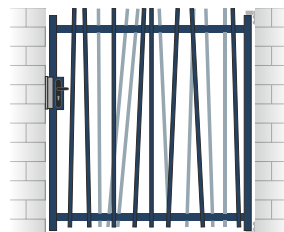

PORTILLON - Version n.º 2



PORTILLON - Version n.º 3

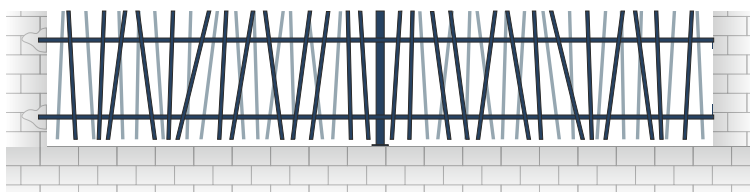

BARREAUDAGE DÉBORDANT EN APPLIQUE

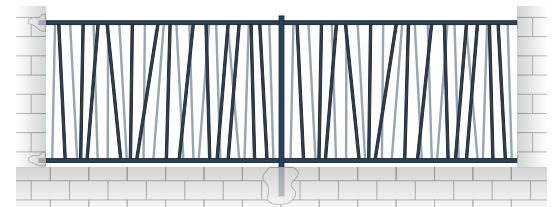

BARREAUDAGE NON DÉBORDANT ENTRE TRAVERSES



## FORMES DISPONIBLES

A UNIQUEMENT



BARREAUDAGE ALÉATOIRE



COULISSANT AVEC 2 MONTANTS



COULISSANT ASPECT 2 VANTAUX SIMPLES AVEC 1 MONTANT CENTRAL

## PROFILS ALUMINIUM

MONTANTS DE SECTION	40x40 et 50x50
TRAVERSES BASSES ET INTERM.	40x40 et 50x50
TRAVERSE HAUTE	40x20
DOUBLE TRAVERSE INTERMED.	40x20
BARREAUX EN PROFIL RONDE	Ø 20
ESPACE ENTRE BARREAUX	+/- 100 mm
SOUBASSEMENT TÔLÉ	30/10
COULISSANT MONTANTS	40x80 et 50x100



## PORTAIL BATTANT (forme A)

H \ L	2.500	2.750	3.000	3.250	3.500	3.750	4.000	4.250	4.500	4.750	5.000
1.000	1733	1803	1873	1990	2105	2252	2398	2550	2702	2885	3067
1.100	1829	1898	1969	2085	2202	2348	2495	2458	2798	2980	3165
1.200	1924	1994	2063	2181	2297	2443	2590	2742	2893	3077	3261
1.300	1994	2063	2134	2250	2367	2513	2660	2811	2963	3147	3331
1.400	2064	2134	2203	2319	2437	2584	2729	2882	3033	3217	3401
1.500	2135	2204	2273	2390	2507	2653	2799	2952	3103	3287	3471
1.600	2257	2327	2396	2513	2630	2775	2922	3074	3225	3410	3594
1.700	2379	2450	2519	2636	2752	2898	3045	3196	3348	3532	3717
1.800	2487	2547	2606	2722	2839	2985	3131	3283	3434	3620	3804
1.900	2595	2644	2693	2809	2926	3072	3219	3370	3520	3707	3891
2.000	2704	2743	2780	2897	3013	3160	3306	3457	3607	3793	3978
2.200	2938	3009	3079	3196	3313	3484	3656	3782	3908	4092	4276



CASES CLAIRES (Hauteur Maxi 1800 et Largeur 4000) OSSATURE 40x40 et 40x20  
CASES FONCÉES (Hauteur Maxi 2200 et Largeur 5000) OSSATURE 50x50 et 40x20



## POTEAU PRIX UNIT.

HAUTEUR	100x100	150x150	200x200
1.000	144	304	340
1.100	144	304	340
1.200	149	312	340
1.300	149	312	360
1.400	154	320	360
1.500	154	320	385
1.600	164	337	385
1.700	164	337	405
1.800	174	352	405
1.900	174	352	424
2.000	185	368	424
2.200	198	384	452

Platine à visser (poteau 200x200) 86€ /un.



## PORTILLON (forme A)

H \ L	1.000	1.250	1.500	1.750
1.000	883	980	1082	1139
1.100	900	998	1101	1161
1.200	915	1013	1119	1181
1.300	932	1031	1136	1210
1.400	950	1048	1154	1237
1.500	967	1065	1171	1265
1.600	1004	1100	1208	1307
1.700	1040	1133	1244	1348
1.800	1129	1223	1338	1443
1.900	1186	1290	1387	1495
2.000	1244	1357	1435	1546
2.200	1342	1437	1547	1663

## FORMES

A



## OPTIONS

	PORTILLON	PORTAIL
value   Sans le soubassement (≤5m)	73	147
Vantaux tiercé forme A	-	82
Gâche électrique (portillon uniquement)	149	-
Profil de réception pour gâche de portillon	65	-
Serrure électrique en applique (au sol)	-	194
Montage sur paumelles simples	51	102
Montage sur 3 paumelles par vantail (GRANDS HAUTEURS)	112	225
+ value   Ouverture 180° (PAUMELLES SIMPLES DEPORTÉES)	129	257
+ value   Ouverture 180° (PAUMELLES RENFORCÉS)	180	360
+ value   Fabrication traverse basse en biais (SELON PENTE)	12%	12%
+ value   Verrou à baionnette posé (POUR OUVERTURE EXT.)	-	90
Renfort pour automatisme enterré	-	138
Récupérateur de pente (arrière piliers) OUV. MANUEL	122	245
1 Barre de contreventement	-	139
1 Arrêt avec blocage position ouverte	27	27
1 Butée d'arrêt ouverture (portail auto)	19	19
1 Socle à visser pour butée	13	13
RAL hors standard		300
Autres teintes ou modifications	<b>NOUS CONSULTER</b>	



## LES PORTAILS SONT LIVRÉS AVEC

PORTAIL BATTANT	PORTAIL COULISSANT
✓ Serrure à canon européen, 3 clés	✓ 1 Guide à galets (nylon)
✓ Poignée aluminium	✓ 1 Platine de réception
✓ Sabot de sol	✓ Serrure à canon européen, 3 clés
✓ Gonds multi-réglages (à visser ou à sceller)	✓ Poignée aluminium
✓ Traverse intermédiaire renforcée pour automatisme	✓ Rail au sol à visser
	✓ 1 Butée d'ouverture à visser



## PORTAIL COULISSANT (forme A)

(aspect 2 vantaux avec 1 montant central)

H \ L	3.000	3.250	3.500	3.750	4.000	4.250	4.500	4.750	5.000	5.500	6.000
1.200	2796	2912	3028	3175	3321	3429	3628	3816	3953	4245	4684
1.300	2875	2998	3121	3249	3377	3550	3743	3879	4024	4371	4767
1.400	3007	3113	3220	3356	3492	3680	3858	3968	4088	4443	4893
1.500	3109	3201	3292	3464	3636	3816	3939	4051	4162	4558	5050
1.600	3262	3351	3439	3573	3708	3933	4063	4214	4381	4747	5195
1.700	3409	3524	3640	3762	3884	4067	4192	4381	4567	4951	5288
1.800	3540	3625	3710	3857	4005	4214	4371	4511	4652	5040	5405
1.900	3628	3722	3816	3973	4130	4334	4491	4674	4851	5175	5530
2.000	3721	3837	3955	4100	4247	4406	4548	4747	4950	5319	5656
2.200	3963	4109	4254	4426	4598	4726	4851	5040	5225	5636	6002



CASES CLAIRES (Hauteur Maxi 1800 et Largeur 4000) MONTANTS 40x80 et POUTRE BASSE 100x100  
CASES FONCÉES (Hauteur Maxi 2200 et Largeur 6000) MONTANTS 50x100 et POUTRE BASSE 100x100

Largeur jusqu'à ≤ 4,5m: Aspect 2 vantaux avec 1 montant central  
Largeur > 4,5 et ≤ 6m: Aspect 3 vantaux avec 2 montants

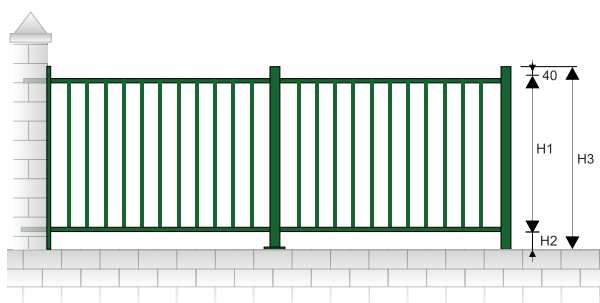

**Clôture Barreadée City**  
**2 traverses sans fer de lance**

Traverses 40x20 ou mèplat 40x10  
Barreaux Ø 20

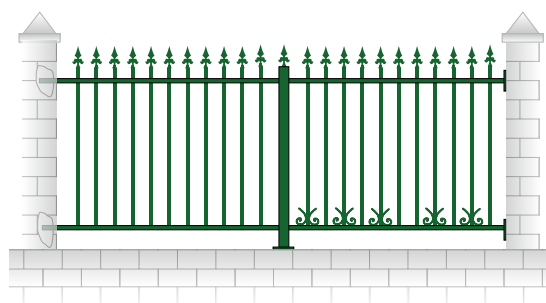

**Clôture Barreadée City**  
**2 traverses avec fers de lance**

Traverses 40x20 ou mèplat 40x10  
Barreaux Ø 20  
OPTION: Rangée de petite volutes



**Clôture Barreadée City**  
**3 traverses avec fers de lance**

Traverses 40x20 ou mèplat 40x10  
Barreaux Ø 20  
OPTION: 1 Rangée de ronds et cache-vue



**Clôture Barreadée**  
**4 traverses avec fers de lance**

Traverses 40x20 ou mèplat 40x10  
Barreaux Ø 20  
OPTION: 2 Rangées de ronds

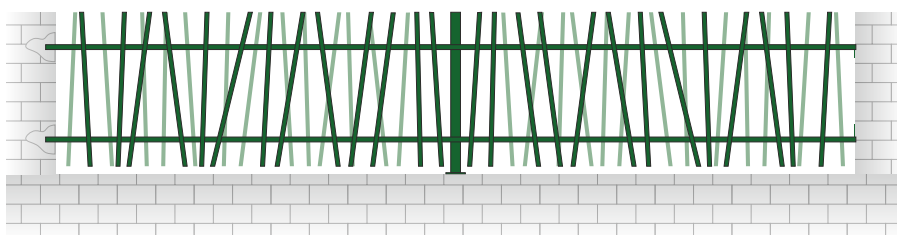

**Clôture Cannisse**  
**2 traverses et barreadage aléatoire**

Traverses 40x20  
Barreaux Ø 20  
bouchés en partie haute plaqués de part et d'autre aléatoire, type cannisse



## TARIF CLÔTURES ET POTEAUX

H	CLÔTURES (le ml)					POTEAUX (l'unité)		
	2 TRAVERSES SANS FERS DE LANCE	2 TRAVERSES AVEC FERS DE LANCE	3 TRAVERSES AVEC FERS DE LANCE	4 TRAVERSES AVEC FERS DE LANCE	CANNISSE PARTIE HAUTE BOUCHÉ	EXTRÉMITÉ À VISSER (80x20)	INTERMÉDIAIRE OU EXTRÉMITÉ À SCELLER (50x50x2)	INTERMÉDIAIRE OU EXTRÉMITÉ À SCELLER (80x80x2)
400	120	174	-	-	-	20	23	38
600	125	179	238	-	245	24	24	46
800	147	199	257	316	263	26	25	54
1.000	189	219	278	337	275	28	29	64
1.200	205	225	285	343	287	30	33	71



Réservation boîte aux lettres 158€  
Clôture en angle autre que 90° ou en pente sur devis



Embase à visser pour poteaux (50x50) 17€ / unit.  
Embase à visser pour poteaux (80x80) 22€ / unit.



EXPÉDITEUR \_\_\_\_\_

DATE DE RÉCEPTION \_\_\_\_\_

DATE DE RENVOI \_\_\_\_\_



CITY



BATTANTS

N° CDE: \_\_\_\_\_

Société : \_\_\_\_\_

Adresse Livraison : \_\_\_\_\_

ATTENTION  
LIVRAISON SUR CHANTIER **100€** DE PORT DEMANDE DE PRIX  CONFIRMATION DE COMMANDE

RÉF CLIENT \_\_\_\_\_

DÉLAIS \_\_\_\_\_ SEMAINES

( après réception de la confirmation de commande et des plans avec votre BON POUR ACCORD )  
TRANSPORT PAR SEMI-REMORQUE (**ATTENTION À L'ACCESSIBILITÉ**)

PRIX NET \_\_\_\_\_

MODÈLE \_\_\_\_\_ FORME \_\_\_\_\_

COULEUR RAL \_\_\_\_\_  TEXTURÉ  MAT

FERS DE LANCE N° \_\_\_\_\_

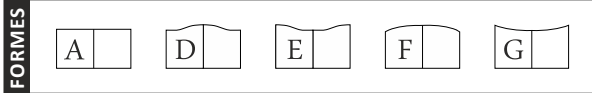

		DIMENSIONS	
LARGEUR ENTRE PILIERS ( sans jeu )	L	mm	
HAUTEUR DES PILIERS (sous chapeaux)	H1	mm	
HAUTEUR AU MONTANT (hors gond)	H2	mm	
HAUTEUR A LA FLÈCHE	H3	mm	

VALEUR DE LA FLÈCHE:  
200 mm pour L≤3500 mm  
300 mm pour L>3500 mm

H3 = H2 + VALEUR DE LA FLÈCHE

## OPTIONS

- SERRURE ET POIGNÉE  SANS SERRURE ET POIGNÉE
- SERRURE ÉLECTRIQUE EN APPLIQUE
- RENFORT POUR AUTOMATISME ENTERRÉ
- 2 ARRÊTS AVEC BLOCAGE  À SCELLER  À VISSER
- 2 BUTÉES D'ARRÊT  À SCELLER  À VISSER
- VANTAUX TIERCÉ (FORME A UNIQ.)  1/3 2/3  2/3 1/3
- BARRE DE CONTREVENTEMENT
- CANNISSE SANS LE SOUBASSEMENT TÔLÉ

## DÉCORATIONS

- DOUBLE TRAVERSE CDG CINTRÉ (FORMES D, E, F, G)
- DOUBLE TRAVERSE INTERMÉDIAIRE (OU HAUTE DROITE)
- RANGÉE DE** -----
- PETITES VOLUTES VERTICALES  RONDS
- VOLUTES (ENTRE TRAVERSES INTERM)  RONDS AJOURÉ
- MANCHONS N°. \_\_\_\_\_  MOTIFS
- JEU DE VOLUTES** -----
- ENTRE TRAVERSES INTERMÉDIAIRES
- VOLUTES AVEC RONDE ENTRE TRAVERSES INTERMÉDIAIRES
- VOLUTES VERTICALES SUR BARREAUX (2x) QT: \_\_\_\_\_
- VOLUTES FRONTONS PORTAIL
- ROSACE
- ENCADREMENT DE ROSACE
- MACARONS (PETITES ROSACES POUR COINS)
- CACHE-VUE** -----
- DROIT  FESTONNÉ DROIT
- SUIVANT LA LISSE  FESTONNÉ SUIVANT LA LISSE

## OPTIONS 2

## SENS D'OUVERTURE

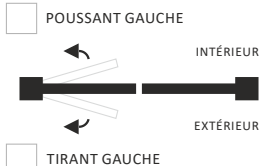
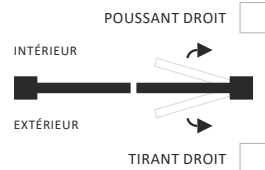

## TYPE DE POSE

- 90° ENTRE PILIERS (STANDARD)
- OUVERTURE VERS L'EXTÉRIEUR
- OUVERTURE SUR PENTÉ (DÉNIVELÉ PAR ML) \_\_\_\_\_%
- 180° ARRIÈRE PILIERS  180° ENTRE PILIERS
- MONTAGE SUR PAUMELLES

## FIXATION

- GONDS MULTIRÉGLAGE À VISSER HAUT ET BAS (STANDARD)
- GONDS À SCELLER HAUT ET BAS
- CRAPAUDINE À VISSER AU SOL
- GONDS 3 POINTS À VISSER HAUT ET BAS

## NB. DE POTEAUX (AVEC GONDS MONTÉS) à sceller

- QT: \_\_\_\_\_ 100x100 - HAUTEUR HORS SOL \_\_\_\_\_ mm
- QT: \_\_\_\_\_ 150x150 - HAUTEUR HORS SOL \_\_\_\_\_ mm
- QT: \_\_\_\_\_ 200x200 - HAUTEUR HORS SOL \_\_\_\_\_ mm
- QT: \_\_\_\_\_ PLATINE À VISSER POUR POTEAU 200x200

## POSE STANDARD

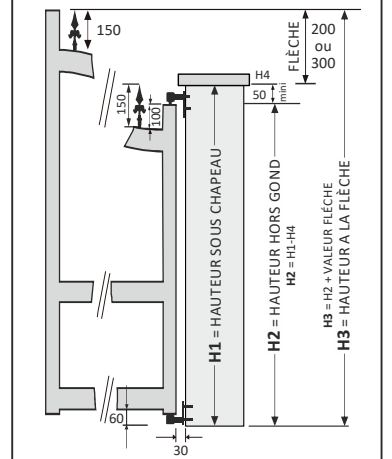

## OBSERVATIONS

\_\_\_\_\_

\_\_\_\_\_

\_\_\_\_\_

## BON POUR ACCORD

CONDITIONS GÉNÉRALES DE VENTE LUES ET ACCEPTÉES

Signature / Tampon: \_\_\_\_\_

EXPÉDITEUR \_\_\_\_\_

DATE DE RÉCEPTION \_\_\_\_\_

DATE DE RENVOI \_\_\_\_\_



CITY



PORTILLONS

N° CDE: \_\_\_\_\_

 DEMANDE DE PRIX     CONFIRMATION DE COMMANDE

RÉF CLIENT \_\_\_\_\_

DÉLAIS \_\_\_\_\_ SEMAINES

( après réception de la confirmation de commande et des plans avec votre BON POUR ACCORD )  
TRANSPORT PAR SEMI-REMORQUE ( **ATTENTION À L'ACCESSIBILITÉ** )

PRIX NET \_\_\_\_\_

Société : \_\_\_\_\_

Adresse Livraison : \_\_\_\_\_

ATTENTION LIVRAISON  SUR CHANTIER **100€** DE PORT

		DIMENSIONS	
LARGEUR ENTRE PILIERS ( sans jeu )		<b>L</b>	mm
HAUTEUR DES PILIERS (sous chapeaux)		<b>H1</b>	mm
HAUTEUR COTÉ GOND (fer de lance compris)		<b>H2</b>	mm
HAUTEUR A LA FLÈCHE	VALEUR DE LA FLÈCHE: de 0 à 250 mm	<b>H3</b>	mm

H3 = H2 + VALEUR DE LA FLÈCHE

MODÈLE \_\_\_\_\_ FORME \_\_\_\_\_

COULEUR RAL \_\_\_\_\_  TEXTURÉ  MAT

FERS DE LANCE N° \_\_\_\_\_

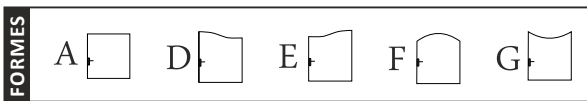

## OPTIONS

- SERRURE ET POIGNÉE     SANS SERRURE ET POIGNÉE
- GÂCHE ÉLECTRIQUE A ENCASTRÉE
- PROFIL DE RÉCEPTION GÂCHE
- ARRÊT AVEC BLOCAGE     À SCELLER     À VISSER
- BUTÉES D'ARRÊT     À SCELLER     À VISSER
- CANNISSE SANS LE SOUBASSEMENT TÔLÉ

## DÉCORATIONS

- DOUBLE TRAVERSE CDG CINTRÉ (FORMES D, E, F, G)
- DOUBLE TRAVERSE INTERMÉDIAIRE (OU HAUTE DROITE)

## RANGÉE DE

- PETITES VOLUTES VERTICALES     RONDS
- VOLUTES (ENTRE TRAVERSES INTERM)
- RONDS AJOURÉ
- MANCHONS N° \_\_\_\_\_     MOTIFS

## JEU DE VOLUTES

- ENTRE TRAVERSES INTERMÉDIAIRES
- VOLUTES AVEC RONDE ENTRE TRAVERSES INTERMÉDIAIRES
- VOLUTES VERTICALES SUR BARREAUX (2x) QT: \_\_\_\_\_
- VOLUTES FRONTONS PORTAIL
- ROSACE
- ENCADREMENT DE ROSACE
- MACARONS (PETITES ROSACES POUR COINS)

## CACHE-VUE

- DROIT     FESTONNÉ DROIT
- SUIVANT LA LISSE     FESTONNÉ SUIVANT LA LISSE

## OBSERVATIONS

\_\_\_\_\_

\_\_\_\_\_

\_\_\_\_\_

## OPTIONS 2

## SENS D'OUVERTURE (vue ext)

- POUSSANT DROIT
- 
- TIRANT DROIT
- 
- POUSSANT GAUCHE
- 
- TIRANT GAUCHE

## TYPE DE POSE

- 90° ENTRE PILIERS (STANDARD)
- OUVERTURE VERS L'EXTÉRIEUR
- OUVERTURE SUR PENTÉ (DÉNIVELÉ PAR ML) \_\_\_\_\_ %
- 180° ARRIÈRE PILIERS     180° ENTRE PILIERS
- MONTAGE SUR PAUMELLES

## FIXATION

- GONDS MULTIRÉGLAGE À VISSER HAUT ET BAS (STANDARD)
- GONDS À SCELLER HAUT ET BAS
- CRAPAUDINE À VISSER AU SOL
- GONDS 3 POINTS À VISSER HAUT ET BAS

## NB. DE POTEAUX (AVEC GONDS MONTÉS) à sceller

- QT: \_\_\_\_\_ 100x100 - HAUTEUR HORS SOL \_\_\_\_\_ mm
- QT: \_\_\_\_\_ 150x150 - HAUTEUR HORS SOL \_\_\_\_\_ mm
- QT: \_\_\_\_\_ 200x200 - HAUTEUR HORS SOL \_\_\_\_\_ mm
- QT: \_\_\_\_\_ PLATINE À VISSER POUR POTEAU 200x200

## POSE STANDARD

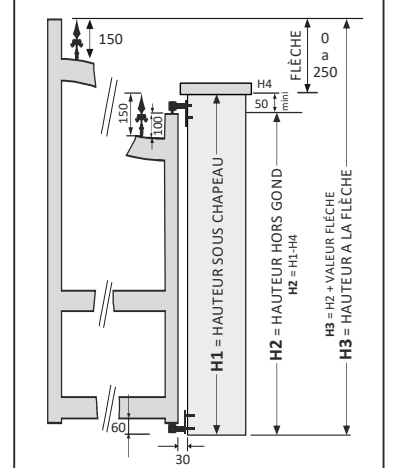

## BON POUR ACCORD

CONDITIONS GÉNÉRALES DE VENTE LUES ET ACCEPTÉES

Signature / Tampon: \_\_\_\_\_

EXPÉDITEUR \_\_\_\_\_

DATE DE RÉCEPTION \_\_\_\_\_

DATE DE RENVOI \_\_\_\_\_



CITY



COULISSANTS

N° CDE: \_\_\_\_\_

 DEMANDE DE PRIX     CONFIRMATION DE COMMANDE

RÉF CLIENT \_\_\_\_\_

DÉLAIS \_\_\_\_\_ SEMAINES

( après réception de la confirmation de commande et des plans avec votre BON POUR ACCORD )  
TRANSPORT PAR SEMI-REMORQUE ( **ATTENTION À L'ACCESSIBILITÉ** )

PRIX NET \_\_\_\_\_

Société : \_\_\_\_\_

Adresse Livraison : \_\_\_\_\_

ATTENTION LIVRAISON  SUR CHANTIER **100€** DE PORT

DIMENSIONS	
LARGEUR ENTRE PILIERS ( sans jeu )	L mm
HAUTEUR DES PILIERS (sous chapeaux)	H1 mm
HAUTEUR COTÉ GOND (fer de lance compris)	H2 mm
HAUTEUR A LA FLÈCHE	H3 mm

VALEUR DE LA FLÈCHE:  
200 mm pour L≤3500 mm  
300 mm pour L>3500 mm

H3 = H2 + VALEUR DE LA FLÈCHE

MODÈLE \_\_\_\_\_ FORME \_\_\_\_\_

COULEUR RAL \_\_\_\_\_  TEXTURÉ  MAT

FERS DE LANCE N° \_\_\_\_\_

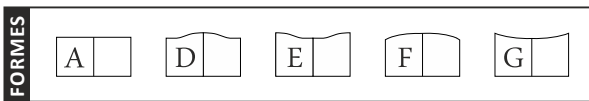

## OPTIONS

- SERRURE ET POIGNÉE     SANS SERRURE ET POIGNÉE
- RAIL DE GUIDAGE ZINGUÉ À VISSER (COMPRIS)
- KIT AUTOPORTANT
- CANNISSE SANS LE SOUBASSEMENT TÔLÉ
- POTEAU ACIER GALVA PEINT MONTÉ SUR PLATINE
- POTEAU DE RÉCEPTION     FRONTAL     LATÉRAL
- 100x100     150x150     200x200
- POTEAU DE GUIDAGE     EXTÉRIEUR     INTÉRIEUR
- 100x100     150x150     200x200
- PLATINE À VISSER POUR POTEAU 200x200

## SENS D'OUVERTURE

(vue ext)

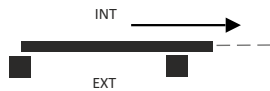
 OUVERTURE À DROITE OUVERTURE À GAUCHE

## POSE STANDARD

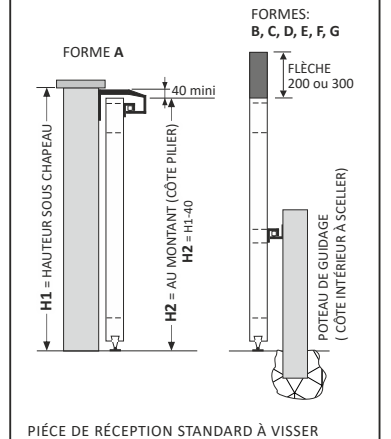

## DÉCORATIONS

- DOUBLE TRAVERSE CDG CINTRÉ (FORMES D, E, F, G)
- DOUBLE TRAVERSE INTERMÉDIAIRE (OU HAUTE DROITE)

## RANGÉE DE

- PETITES VOLUTES VERTICALES     RONDS
- VOLUTES (ENTRE TRAVERSES INTERM)
- RONDS AJOURÉ
- MANCHONS N° \_\_\_\_\_     MOTIFS

## CACHE-VUE

- DROIT     FESTONNÉ DROIT
- SUIVANT LA LISSE     FESTONNÉ SUIVANT LA LISSE

## JEU DE VOLUTES

- ENTRE TRAVERSES INTERMÉDIAIRES
- VOLUTES AVEC RONDE ENTRE TRAVERSES INTERMÉDIAIRES
- VOLUTES VERTICALES SUR BARREAUX (2x)    QT: \_\_\_\_\_
- VOLUTES FRONTONS PORTAIL
- ROSACE
- ENCADREMENT DE ROSACE
- MACARONS (PETITES ROSACES POUR COINS)

## OBSERVATIONS

\_\_\_\_\_

## BON POUR ACCORD

CONDITIONS GÉNÉRALES DE VENTE LUES ET ACCEPTÉES

Signature / Tampon: \_\_\_\_\_

EXPÉDITEUR \_\_\_\_\_

DATE DE RÉCEPTION \_\_\_\_\_

DATE DE RENVOI \_\_\_\_\_



CITY



CLÔTURES

N° CDE: \_\_\_\_\_

**Société :** \_\_\_\_\_

**Adresse Livraison :** \_\_\_\_\_

---

**ATTENTION LIVRAISON**  SUR CHANTIER **100€** DE PORT

DEMANDE DE PRIX  CONFIRMATION DE COMMANDE

RÉF CLIENT \_\_\_\_\_

DÉLAIS \_\_\_\_\_ SEMAINES  
( après réception de la confirmation de commande et des plans avec votre BON POUR ACCORD )  
TRANSPORT PAR SEMI-REMORQUE ( **ATTENTION À L'ACCESSIBILITÉ** )

PRIX NET \_\_\_\_\_

**CLÔTURES GAMME CITY**

2 TRAVERSES  3 TRAVERSES  AVEC FERS DE LANCE N° \_\_\_\_\_ **COULEUR RAL** \_\_\_\_\_

4 TRAVERSES  CANNISSE  SANS FER DE LANCE  TEXTURÉ  MAT

DIMENSIONS (mm)		CLÔTURE N° 1	CLÔTURE N° 2	CLÔTURE N° 3	CLÔTURE N° 4	CLÔTURE N° 5	CLÔTURE N° 6
<b>LARGEUR</b> (ENTRE MAÇONNERIE)	<b>L</b>						
<b>HAUTEUR HORS TOUT</b> (FER DE LANCE COMPRIS)	<b>H3</b>						
<b>VIDE SOUS LISSE</b>	<b>H2</b>						
<b>HAUTEUR DE FABRICATION</b> (LISSES COMPRIS)	<b>H1</b>						

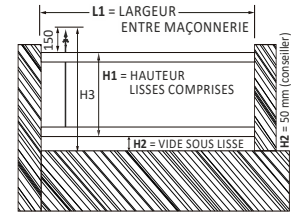
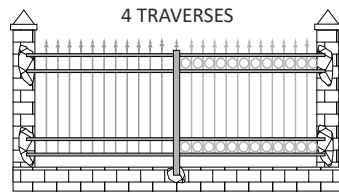
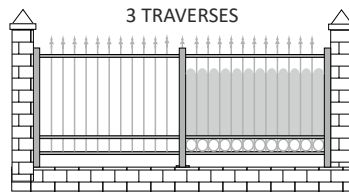
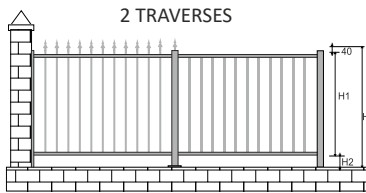

**POTEAUX** (QUANTITÉ) \_\_\_\_\_ À VISSER \_\_\_\_\_ À SCELLER \_\_\_\_\_

EXTRÉMITÉ (50x50)		
EXTRÉMITÉ (80x80)		
INTERMÉDIAIRE (50x50)		
INTERMÉDIAIRE (80x80)		
EXTRÉMITÉ DE LISSE À VISSER	<input type="checkbox"/> OUI <input type="checkbox"/> NON	

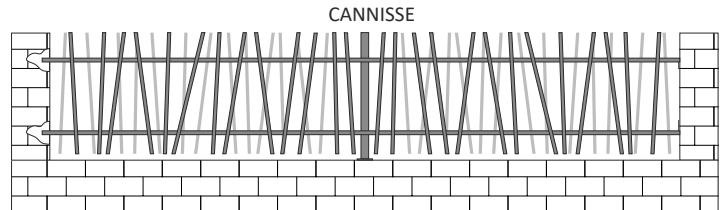

**DÉCORATIONS**

**RANGÉE DE**

PETITES VOLUTES VERTICALES  RONDS

VOLUTES (ENTRE TRAVERSES INTERM)  RONDS AJOURÉ

MANCHONS N° \_\_\_\_\_  MOTIFS

**JEU DE VOLUTES**

ENTRE TRAVERSES INTERMÉDIAIRES

AVEC RONDE ENTRE TRAVERSES INTERMÉDIAIRES

VOLUTES VERTICALES SUR BARREAUX (2x) QT: \_\_\_\_\_

VOLUTES FRONTONS PORTAIL

**CACHE-VUE**

DROIT  FESTONNÉ DROIT

SUIVANT LA LISSE  FESTONNÉ SUIVANT LA LISSE

**OBSERVATIONS**

\_\_\_\_\_

\_\_\_\_\_

\_\_\_\_\_

**BON POUR ACCORD**

CONDITIONS GÉNÉRALES DE VENTE LUES ET ACCEPTÉES

Signature / Tampon: \_\_\_\_\_

# Découvrez nos modèles standards à des prix attractifs, la gamme Régionale

# Présentation



GAMME REGIONALE

Portails Standard | Aluminium Assemblé

## 3 modèles

- Les formes A reçoivent les lames horizontales et aussi les lames larges (200x20)
- 3 couleurs toujours em stock (RAL 7016, 8014 et 9010)



### PICARDIE



FORME A



FORME D - C.D.G

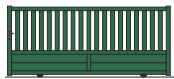

FORME A UNIQUEMENT



### BOURGOGNE



FORME A



FORME D - C.D.G

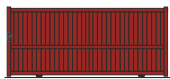

FORME A UNIQUEMENT



### AQUITAINE



FORME A

LH 200

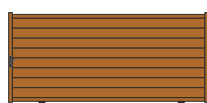

FORME A UNIQUEMENT

LH 200

3.5m



FORME A UNIQUEMENT

LH 200

4m



LV100

LH100

LH200



FORME A - UNIQUEMENT

LV 100

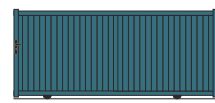

FORME A - UNIQUEMENT

LV 100

4m

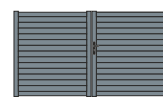

FORME A - UNIQUEMENT

LH 100



FORME A - UNIQUEMENT

LH 100

3.5m

modèles

battants

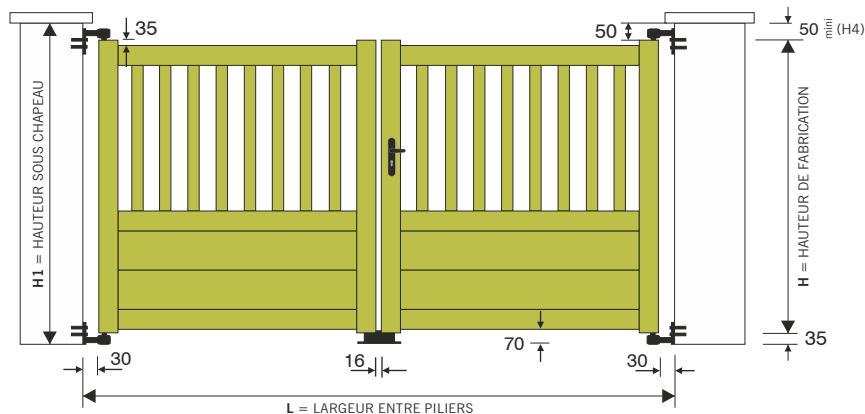

coulissants

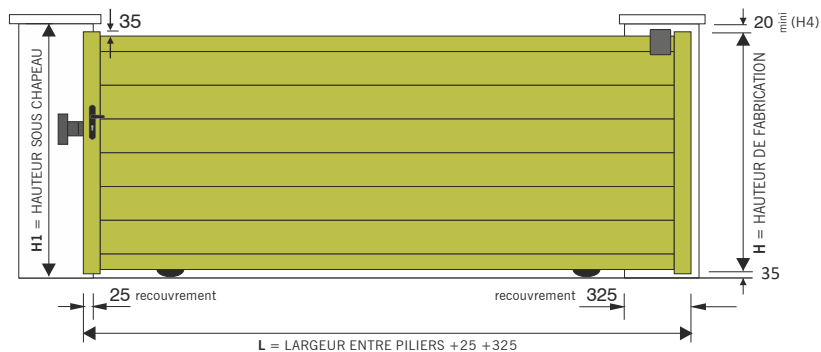

### COLORIS POSSIBLES TEXTURE

- GRIS RAL 7016
- MARRON RAL 8014
- BLANC RAL 9010

### LÉGENDE

- H = HAUTEUR DE FABRICATION
- H1 = HAUTEUR SOUS CHAPEAU = H + jeux
- H3 = HAUTEUR DE FABRICATION À LA FLÈCHE (H3 = H2 + VALEUR FLÈCHE (150 mm))
- H4 = HAUTEUR POUR LOGER LES GONDS OU LA PLATINE DE GUIDAGE

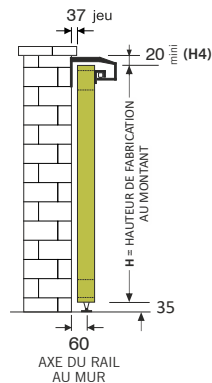

prise de côtes





# GAMME REGIONALE

CONTEMPORAINS • ASSEMBLÉ VISSÉ • STANDARD

## PICARDIE



PORTAIL BATTANT (forme A)			
(H2)	HAUTEUR	LARGEUR (entre piliers) (L)	
	1.250 mm	1.000	3.000 3.500
PORTILLON	610	-	-
PORTAIL STANDARD	-	1162	-
(H2)	HAUTEUR	LARGEUR (entre piliers) (L)	
	1.450 mm	1.000	3.000 3.500
PORTILLON	634	-	-
PORTAIL STANDARD	-	1215	1250



PORTAIL BATTANT (forme D) C.D.G			
(H2)	HAUTEUR	LARGEUR (entre piliers) (L)	
	1.250 / 1.400 mm	1.000	3.000 3.500
PORTAIL STANDARD	-	1461	1546
PORTILLON (forme F) CINTRÉ			
(H2)	HAUTEUR	LARGEUR (entre piliers) (L)	
	1.250 / 1.300 mm	1.000	3.000 3.500
PORTILLON	771	-	-

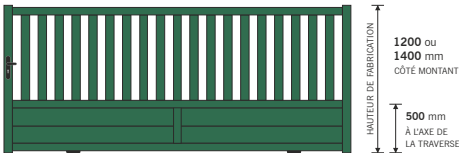

PORTAIL COULISSANT (forme A)			
(H2)	HAUTEUR	LARGEUR (entre piliers) (L)	
	1.200 mm	1.000	3.000 3.500
PORTILLON	610	-	-
PORTAIL STANDARD	-	1597	-

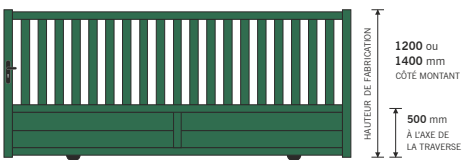

PORTAIL COULISSANT (forme A)			
(H2)	HAUTEUR	LARGEUR (entre piliers) (L)	
	1.400 mm	1.000	3.000 3.500
PORTILLON	634	-	-
PORTAIL STANDARD	-	-	1700

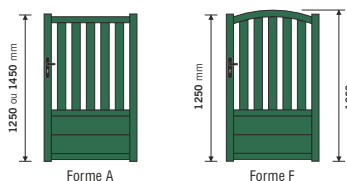

## BOURGOGNE



PORTAIL BATTANT (forme A)			
(H2)	HAUTEUR	LARGEUR (entre piliers) (L)	
	1.700 mm	1.000	3.000 3.500
PORTILLON	698	-	-
PORTAIL STANDARD	-	1459	1528



PORTAIL BATTANT (forme D) C.D.G			
(H2)	HAUTEUR	LARGEUR (entre piliers) (L)	
	1.650 / 1.800 mm	1.000	3.000 3.500
PORTAIL STANDARD	-	1730	1857
PORTILLON (forme F) CINTRÉ			
(H2)	HAUTEUR	LARGEUR (entre piliers) (L)	
	1.650 / 1.700 mm	1.000	3.000 3.500
PORTILLON	853	-	-



PORTAIL COULISSANT (forme A)			
(H2)	HAUTEUR	LARGEUR (entre piliers) (L)	
	1.700 mm	1.000	3.000 3.500
PORTILLON	698	-	-
PORTAIL STANDARD	-	1944	2018

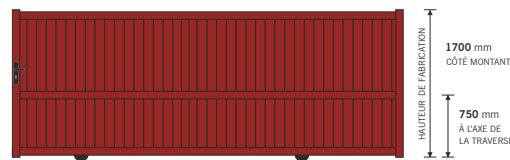

PORTAIL COULISSANT (forme A)			
(H2)	HAUTEUR	LARGEUR (entre piliers) (L)	
	1.700 mm	1.000	3.500 4.000
PORTILLON	698	-	-
PORTAIL STANDARD	-	-	2428

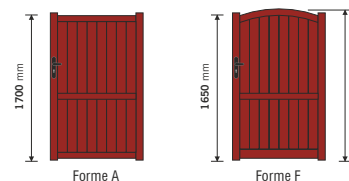

### COLORIS POSSIBLES TEXTURÉ

- GRIS RAL 7016
- MARRON RAL 8014
- BLANC RAL 9010

### PROFILS ALUMINIUM

MONTANTS	70x45
TRAVERSES	70x35
BARREAUX	70x20
REMPLEISSAGE	100x20 / 200x20
ESPACE ENTRE BARREAUX	+/- 70 mm

### BATTANTS

#### SONT LIVRÉS AVEC

- ✓ Serrure à canon européen, 3 clés
- ✓ Poignée aluminium
- ✓ Sabot de sol
- ✓ Gonds réglages (à visser)
- ✓ Traverse intermédiaire ou basse renforcée dans l'axe pour automatisme

### COULISSANTS

#### SONT LIVRÉS AVEC

- ✓ 1 Guide à galets (nylon)
- ✓ 1 Platine de réception
- ✓ Serrure à canon européen, 3 clés
- ✓ Poignée aluminium
- ✓ Rail au sol à visser
- ✓ 1 Butée d'ouverture à visser

### ACCESSOIRES POUR BATTANTS



GOND AVEC CACHE  
POLYAMIDE NOIR  
PARTIE HAUTE



CRAPAUDINE INOX  
À VISSER AU MUR  
PARTIE BASSE



SERRURE  
AVEC 3 CLÉS  
ET POIGNÉES



BUTÉE DE GACHE  
DU PORTILLON

SABOT AU SOL  
EN COMPOSITE  
AVEC BASCULEUR



# GAMME REGIONALE

CONTEMPORAINS • ASSEMBLÉ VISSÉ • STANDARD

## AQUITAINE LH 200



PORTAIL BATTANT (forme A)				
(H2)	HAUTEUR	LARGEUR (entre piliers) (L)		
	1.780 mm	1.000	3.000	3.500
PORTILLON	698	-	-	-
PORTAIL STANDARD	-	1489	1575	-

## AQUITAINE LV 100



PORTAIL BATTANT (forme A)				
(H2)	HAUTEUR	LARGEUR (entre piliers) (L)		
	1.480 mm	1.000	3.000	3.500
PORTILLON	672	-	-	-
PORTAIL STANDARD	-	1344	1408	-

(H2)	HAUTEUR	LARGEUR (entre piliers) (L)		
	1.580 mm	1.000	3.000	3.500
PORTILLON	690	-	-	-
PORTAIL STANDARD	-	1397	1450	-



PORTAIL COULISSANT (forme A)				
(H2)	HAUTEUR	LARGEUR (entre piliers) (L)		
	1.780 mm	1.000	3.000	3.500
PORTILLON	698	-	-	-
PORTAIL STANDARD	-	1989	2079	-



PORTAIL COULISSANT (forme A)				
(H2)	HAUTEUR	LARGEUR (entre piliers) (L)		
	1.480 mm	1.000	3.000	3.500
PORTILLON	672	-	-	-
PORTAIL STANDARD	-	1818	1871	-

(H2)	HAUTEUR	LARGEUR (entre piliers) (L)		
	1.580 mm	1.000	3.500	4.000
PORTILLON	690	-	-	-
PORTAIL STANDARD	-	1948	2305	-

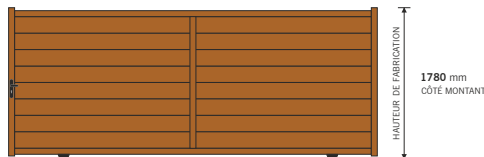

PORTAIL COULISSANT (forme A)				
(H2)	HAUTEUR	LARGEUR (entre piliers) (L)		
	1.780 mm	1.000	3.500	4.000
PORTILLON	698	-	-	-
PORTAIL STANDARD	-	-	-	2397



PORTAIL BATTANT (forme A)				
(H2)	HAUTEUR	LARGEUR (entre piliers) (L)		
	1.480 mm	1.000	3.000	3.500
PORTILLON	672	-	-	-
PORTAIL STANDARD	-	1344	1408	-

(H2)	HAUTEUR	LARGEUR (entre piliers) (L)		
	1.580 mm	1.000	3.000	3.500
PORTILLON	690	-	-	-
PORTAIL STANDARD	-	1397	1450	-

## AQUITAINE PORTILLONS (forme A)

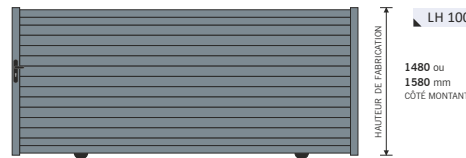
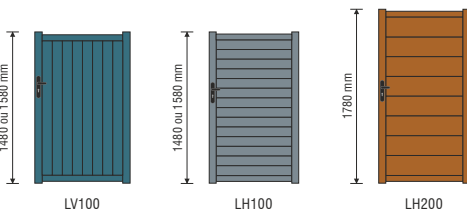

PORTAIL COULISSANT (forme A)				
(H2)	HAUTEUR	LARGEUR (entre piliers) (L)		
	1.480 mm	1.000	3.000	3.500
PORTILLON	672	-	-	-
PORTAIL STANDARD	-	1818	1871	-

(H2)	HAUTEUR	LARGEUR (entre piliers) (L)		
	1.580 mm	1.000	3.000	3.500
PORTILLON	690	-	-	-
PORTAIL STANDARD	-	1889	1948	-

### COLORIS POSSIBLES TEXTURÉ

- GRIS RAL 7016
- MARRON RAL 8014
- BLANC RAL 9010

### PROFILS ALUMINIUM

MONTANTS	70x45
TRAVERSES	70x35
BARREAUX	70x20
REMPLEISSAGE	100x20 / 200x20
ESPACE ENTRE BARREAUX	+/- 70 mm

### BATTANTS

#### SONT LIVRÉS AVEC

- ✓ Serrure à canon européen, 3 clés
- ✓ Poignée aluminium
- ✓ Sabot de sol
- ✓ Gonds réglages (à visser)
- ✓ Traverse intermédiaire ou basse renforcée dans l'axe pour automatisme

### COULISSANTS

#### SONT LIVRÉS AVEC

- ✓ 1 Guide à galets (nylon)
- ✓ 1 Platine de réception
- ✓ Serrure à canon européen, 3 clés
- ✓ Poignée aluminium
- ✓ Rail au sol à visser
- ✓ 1 Butée d'ouverture à visser

### ACCESSOIRES POUR COULISSANTS



«U» DE RÉCEPTION  
SERRURE ET POIGNÉES

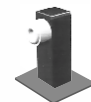

BUTÉE DE RÉCEPTION  
EN OUVERTURE



PLATINE DE  
GUIDAGE



RAIL À VISSER  
ZINGUÉ

EXPÉDITEUR \_\_\_\_\_

DATE DE RÉCEPTION \_\_\_\_\_

DATE DE RENVOI \_\_\_\_\_



**GAMME REGIONALE FABRICATION STANDARD** (UNIQUEMENT)  
modèles standards

N° CDE: \_\_\_\_\_

Société : \_\_\_\_\_

Adresse Livraison : \_\_\_\_\_

ATTENTION LIVRAISON  SUR CHANTIER 100€ DE PORT

DEMANDE DE PRIX  CONFIRMATION DE COMMANDE

RÉF CLIENT \_\_\_\_\_

DÉLAIS \_\_\_\_\_ SEMAINES  
( après réception de la confirmation de commande avec votre BON POUR ACCORD )  
TRANSPORT PAR SEMI-REMORQUE ( ATTENTION À L'ACCESSIBILITÉ )

PRIX NET \_\_\_\_\_

MODÈLE \_\_\_\_\_ FORME \_\_\_\_\_

RALS STANDARDS TEXTURÉS  
7016 Gris / 9010 Blanc / 8014 Marron

FORMES	BATTANT		COULISSANT		PORTILLON	
	A	D	A	UNIQUEMENT	A	F
	QUANTITÉS					
	<input type="checkbox"/>	<input type="checkbox"/>	<input type="checkbox"/>	<input type="checkbox"/>	<input type="checkbox"/>	<input type="checkbox"/>

DIMENSIONS		PORTAIL	PORTILLON
LARGEUR ENTRE PILIERS (sans jeu) 3 LARGEURS STANDARDS (1000 / 3000 / 3500)	L	mm	mm
HAUTEUR DE FABRICATION (voir tarif) HAUTEUR AU MONTANT COTÉ GONDS	H	mm	mm
HAUTEUR DE FABRICATION À LA FLÈCHE HAUTEUR AU MONTANT + 150 (PORTAIL BATTANT) HAUTEUR AU CINTRE + 50 (PORTILLON)	H3	H+150 mm	H+50 mm

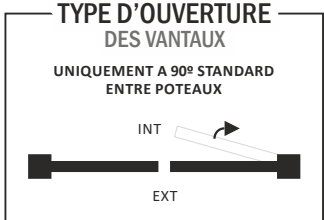
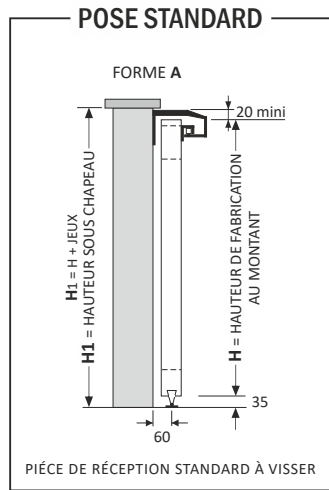
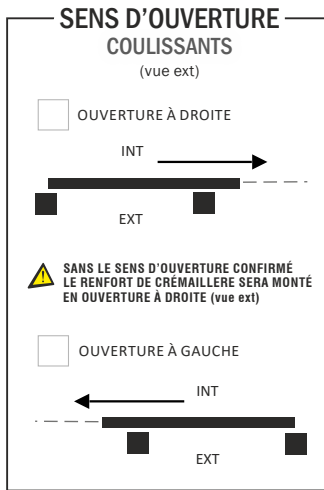
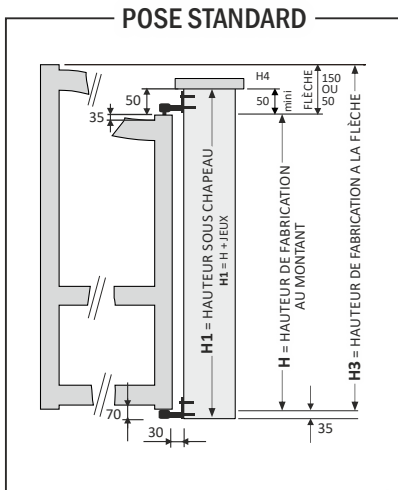
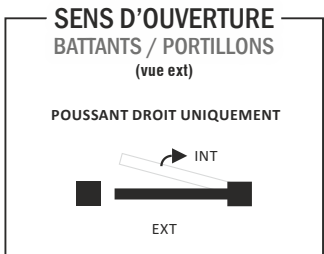

**MODÈLES**

PICARDIE	BOURGOGNE	AQUITAINE	
<input type="checkbox"/> FORME A	<input type="checkbox"/> FORME A	<input type="checkbox"/> FORME A LH 200	<input type="checkbox"/> FORME A - UNIQUEMENT LV 100
<input type="checkbox"/> FORME D - C.D.G	<input type="checkbox"/> FORME D - C.D.G	<input type="checkbox"/> FORME A - UNIQUEMENT - 3.5m MAXI LH 200	<input type="checkbox"/> FORME A - UNIQUEMENT - 4m MAXI LV 100
<input type="checkbox"/> FORME A - UNIQUEMENT	<input type="checkbox"/> FORME A - UNIQUEMENT	<input type="checkbox"/> FORME A - UNIQUEMENT - 4m MAXI LH 200	<input type="checkbox"/> FORME A - UNIQUEMENT LH 100
<input type="checkbox"/> FORME A - UNIQUEMENT	<input type="checkbox"/> FORME A - UNIQUEMENT	AQUITAINE PORTILLONS - FORME A - UNIQUEMENT	
<input type="checkbox"/> FORME A - UNIQUEMENT	<input type="checkbox"/> FORME A - UNIQUEMENT	<input type="checkbox"/> FORME A - UNIQUEMENT LV 100	<input type="checkbox"/> FORME A - UNIQUEMENT LH 100

**BON POUR ACCORD**  
CONDITIONS GÉNÉRALES DE VENTE LUES ET ACCEPTÉES

Signature / Tampon: \_\_\_\_\_

**OBSERVATIONS**

\_\_\_\_\_

**OPTIONS POTEAUX**

NB. DE POTEAUX 100x100 ALU À SCELLER

# CONDITIONS GÉNÉRALES DE VENTE

## I. COMMANDE

I.1. Les commandes sont irrévocables et impliquent l'acceptation des présentes conditions générales, quelles que soient les clauses pouvant figurer sur les documents du client, sous réserve de conventions spéciales acceptées par écrit.

I.2. Toute modification aux commandes devra préalablement être acceptée par nous et annule de plein droit les délais qui ont été fixés. Les commandes d'articles faisant l'objet d'une fabrication particulière ne pourront pas être annulées.

I.3. Les renseignements portés sur les catalogues ou documents publicitaires sont donnés à titre indicatif. Nous nous réservons le droit, le cas échéant, d'apporter toute modifications aux spécifications.

I.4. Si le client décide de révoquer la commande ou s'il refuse de prendre livraison de la marchandise commandée, celui-ci perd la somme qu'il a versé à titre d'acompte, il doit également verser à la Société FERPLAY - Fabrica de Portões Lda une somme à hauteur de 30% du prix négocié dans le contrat et régler les frais de dédommagement à cette même société. En règle générale, les commandes font l'objet d'une acceptation avec la mention:

« sous réserve d'acceptation de la part de la société FERPLAY - Fabrica de Portões Lda.»

## II. PRIX

II.1. Les prix établis selon les conditions économiques existantes sont révisables à tout moment en fonction de la variation du coût de leurs éléments constitutifs dans le respect de la législation en vigueur. Les prix facturés sont ceux en vigueur le jour de l'acceptation de la commande des fournitures.

II.2. Si le client refuse ces prix, la société FERPLAY - Fabrica de Portões Lda se réserve la possibilité de suspendre les dites fournitures sans que le client ne puisse recourir à une demande de dédommagement et/ou à la résiliation du contrat.

## III. DÉLAI DE LIVRAISON

Les délais de livraison communiqués par FERPLAY - Fabrica de Portões Lda, sont données à titre indicatif. FERPLAY - Fabrica de Portões Lda et ses partenaires s'efforcent de les respecter. Toutefois, leur dépassement ne peut entraîner ni annulation de la commande ni indemnités de retard.

## IV. TRANSPORT

IV.1. Toutes nos marchandises voyagent aux risques et périls du destinataire, même celles expédiées franco.

IV.2. Il appartient au destinataire de faire toutes les réserves et d'exercer son recours s'il y a lieu auprès du transporteur, conformément à l'article 105 du Code De Commerce

IV.3. En cas d'avarie, de perte ou de retard de livraison, l'acheteur devra émettre des réserves motivées sur le bon de livraison et les confirmer au transporteur dans les 48 heures par lettre recommandée avec accusé de réception, sous peine de rejet de sa réclamation.

## V. RESPONSABILITÉ ET RÉSERVE DE PROPRIÉTÉ

(article 65 loi 67563 modifié par l'article 1 de la loi du 12 Mai 1980)

Toutes les marchandises livrées restent la propriété de la société FERPLAY - Fabrica de Portões Lda, jusqu'au règlement intégral de leur prix par le client, et quel que soit le détenteur.

Il est précisé que cette clause qui figure dans les conditions générales de vente est rappelée sur les bons de livraison, et sur les factures, et que l'acquéreur ou le donneur d'ordre en a eu connaissance dès la confirmation de sa commande par la société FERPLAY - Fabrica de Portões Lda.

À compter de la livraison, l'acheteur (le client) assure la responsabilité des dommages que la marchandise livrée, par FERPLAY, pourraient subir ou occasionner pour quelque cause que ce soit.

Les dommages découlant des marchandises livrées par FERPLAY, sont limitées au prix de celles-ci, à l'exclusion de tout dommage intérêt. FERPLAY n'accepte en aucun cas une quelconque responsabilité pour tout usage extraordinaire ou application spécial que le client ou un tiers ferait des marchandises livrées et qui constituerait une contrefaçon d'un brevet d'un tiers.

De même FERPLAY ne pourra être tenu responsable pour la contrefaçon d'un brevet dont il ne connaissait pas l'existence mais dont le client était informé.

## VI. CONDITIONS DE PAIEMENT

VI.1. Nos fournitures sont payables par LCR magnétiques.

VI.2. Toute prolongation d'échéance ne peut être consentie qu'avec notre accord. Elle entraîne le décompte des agios au taux légal majoré de 50%, frais bancaires et administratifs à la charge du client qui a demandé le report.

## VII. GARANTIES

- Notre garantie couvre tous les défauts techniques de fabrication.

- Notre garantie ne peut être engagée en cas de défaut résultant directement ou indirectement d'une pause défectueuse, d'un mauvais stockage, de modifications anormales apportés à nos produits.

- Elle prend effet à la date de facturation des produits réceptionnés par l'acheteur.

- La garantie ne peut être engagée lors de l'installation de nos produits dans des endroits non appropriés à leur implantation, sont exclues de la garantie les dommages éventuels occasionnés par l'exposition au sel, au chlore atmosphère agressive (produits corrosifs, aspersions de désherbants, déjections animales ou rejets industriels, etc...)

- Notre garantie ne peut être engagée par le manque ou le mauvais entretien des produits.

- Elle ne peut être engagée lorsque nos produits sont utilisés avec des accessoires non compris dans notre catalogue et non fournis par nous.

- La mise en œuvre de la garantie implique que le bénéficiaire en a eu connaissance en indiquant les circonstances du sinistre, ses causes connues ou présumées et la nature des dommages.

## VII.1 GARANTIES DES FINITIONS ET LAQUAGE (ALUMINIUM)

- Nos produits aluminium bénéficient d'une garantie contre les défauts de laquage de 5 ans, les produits anodisés sont garantis de 2 ans.

- Sauf spécification contraire, toutes les poudres RAL citées dans le tarif en vigueur, répondent aux critères et exigences des labels QUALICOAT.

- Critères d'appréciation du laquage suivant les directives QUALICOAT (normes NFA 91-450).

- Les défauts doivent être visibles sous éclairage naturel.

- Tous les produits finis doivent avoir un aspect uniforme et satisfaire aux prescriptions décrites ci-après.

- Le revêtement sur les surfaces significatives ne peut comporter aucune rayure atteignant le métal.

- Lorsque le revêtement sur les surfaces significatives est examiné sous un oblique de 60° environ, aucune rugosité excessive, ligne de défauts éventuels ne doivent être visibles à une distance de 3 mètres.

- Le revêtement sera d'une teinte et d'une brillance uniforme avec un bon pouvoir couvrant inspecté sur le chantier et regardé à une distance de plus de 3 mètres.

- Notre garantie ne peut être engagée pour les dommages éventuels occasionnés par une atmosphère agressive (aspersions de désherbants ou tout autre produits corrosif, déjections animales, rejets industriels, exposition au sel, etc...).

- La garantie ne peut être engagée par les dommages occasionnés par un mauvais stockage (un produit thermolaqué sous film plastique, une exposition prolongée au soleil et en milieu humide, ou environnement agressif, peut provoquer certains marquages inesthétiques sur le laquage).

- La garantie ne peut être engagée en cas de défauts et détérioration provenant d'événements extérieurs, d'accidents, défauts d'entretien, ainsi que d'installation et utilisation non conforme aux instructions de FERPLAY.

- La mise en œuvre de la garantie implique que le bénéficiaire en a eu connaissance en indiquant les circonstances du sinistre, ses causes connues ou présumées et la nature des dommages.

## VII.2 - GARANTIE DE PRODUITS (ALUMINIUM)

- Nos produits bénéficient d'une garantie de 10 ans contre tous les vices de fabrication pour une utilisation normale du produit et de 2 ans pour les accessoires à compter de la livraison.

- Pour les motorisations de portails: 2 ans à compter de la livraison.

- Pour les portails sur les soudures et les assemblages entre les montants et les traverses: 10 ans à compter de la livraison.

\*\* Nos articles sont garantis contre tout vice de fabrication. Cette garantie étant limitée au remplacement pur et simple des pièces reconnues défectueuses, livrées par nous sans qu'une indemnité d'aucune sorte puisse nous être demandée.

- La garantie sur la motorisation est identique à celle en vigueur chez nos fournisseurs partenaires. De son côté, l'acheteur s'engage à monter les produits dans les règles de l'art.

\*\* Pour bénéficier de cette garantie, le client doit nous aviser immédiatement par lettre recommandée avec AR et photos, des défauts qu'il impute à la fourniture et apporter les justifications suffisantes à cet effet.

- Il doit donner au vendeur toute facilité pour procéder à la constatation des défauts.

Notre garantie ne peut être engagée en cas de :

-Vices apparents qui doivent faire l'objet de réserves de la part de l'acheteur lors de la réception de la marchandise.

- Défauts et détérioration provenant d'événements extérieurs.

- Mauvaises conditions de stockage, ainsi que d'installation et utilisation non-conforme aux instructions de FERPLAY et de ses fournisseurs partenaires.

- Manque d'entretien ou mauvais entretien des produits.

- Accrochages (accidents) et notamment d'accidents électriques.

- Produits modifiés, réparés, intégrés ou ajoutés par le client, ou toute autre personne non autorisée par FERPLAY et ses fournisseurs partenaires.

- Réparations ou remplacements qui résulteraient de l'usure normale des matériels.

Dans tous les cas et quel que soit le produit en cause, l'acheteur est tenu d'apporter la preuve de ces défauts ou vices.

Notre client s'engage à porter à la connaissance de ses propres clients les conditions de garantie de FERPLAY définies ci-dessus dans les conditions générales de vente lors de toute prise de commande et de facturation.

Aucune intervention ne peut être effectuée sans l'accord préalable du vendeur qui devra nous en tenir informé.

-En aucun cas la réparation, la modification ou le remplacement de pièces pendant la période de garantie ne prolongera le délai de garantie.

-Les frais éventuels de port sont à la charge de l'acheteur.

\*\* Le client ne peut prétendre à une indemnité pour quelque cause que ce soit, notamment en cas de dommages aux personnes, dommages de biens distincts de l'objet du contrat ou manque à gagner.

- Nous pouvons refuser de remédier à un défaut, à partir du moment où le client ne se conforme pas à ses obligations dans le cadre fixé.

- Toute revendication de garantie cessera à l'expiration du mois suivant notre proposition de régularisation, en cas de rejet ou de non-acceptation de celle-ci, la prise en compte se faisant à partir de la date de notre courrier de proposition de régularisation.

- Nous refusons toute négociation relative à des défauts lorsque ceux-ci n'auront pas été participés en temps voulu, ou bien insuffisamment pour être pris en compte. Un mandataire ne peut être délégué pour contrôler et reconnaître un défaut à notre encontre, ceci étant sans effet.

- La revendication de garantie ne peut de façon générale s'appliquer qu'à des produits montés selon les règles de l'art et utilisés suivant les réglementations en vigueur.

## VIII. CONTESTATIONS

\*\* En cas de contestation ou de litige relatif à l'interprétation du contrat intervenu, le Tribunal de Commerce de Santarém est seul compétent, même en cas de connexité, d'appel en garantie ou de pluralité des défendeurs.

La société Ferplay se réserve cependant le droit de procéder devant les juridictions dont dépendent le domicile ou lieu d'établissement du défendeur ou encore, le lieu où se situe la marchandise.



PORTAILS



PORTILLONS



CLÔTURES



GARDE-CORPS



PORTES  
SECTIONNELLES



DÉPLACEMENT  
LATERAL

CACHET DU DISTRIBUTEUR

**FERPLAY**

**PORTUGAL**

CASAIS DA CHARNECA  
2025-500 TREMÊS SANTARÉM  
TEL: 00351 243 479 020  
FAX: 00351 243 479 148  
[ferplay@ferplay.net](mailto:ferplay@ferplay.net)

**FRANCE (AKITEN)**

ZI DU PHARE - MERIGNAC  
TEL: 05 56 16 84 49  
FAX: 05 56 18 59 83  
[ferplay.france@orange.fr](mailto:ferplay.france@orange.fr)

